

LIGHTING

Lighting

Lighting

NOS VALEURS NUESTROS VALORES P. 04

INDEX PAR LIGNES ÍNDICE DE LÍNEAS P. 30

INDEX PAR PRODUITS ÍNDICE POR PRODUCTOS P. 32

LIGNES LÍNEAS P. 38

ANNEXE APÉNDICE P. 510

Shaping

Your

Lighting

World

Nous sommes une entreprise d'éclairage italienne dotée d'une philosophie précise qui consiste à **donner forme à la lumière pour éclairer un monde nouveau.**

Nous concevons et produisons des solutions performantes pour répondre aux besoins d'un avenir durable. Nous mettons notre expertise et notre créativité au service des professionnels et des entreprises pour réaliser leur idée du monde à travers la lumière.

*Somos una empresa italiana de iluminación con una filosofía concreta: **dar forma a la luz para iluminar un mundo nuevo.***

Diseñamos y producimos soluciones de alto rendimiento para satisfacer las necesidades de un futuro sostenible.

Ofrecemos competencia y creatividad a profesionales y empresas para hacer realidad su idea del mundo a través de la luz.

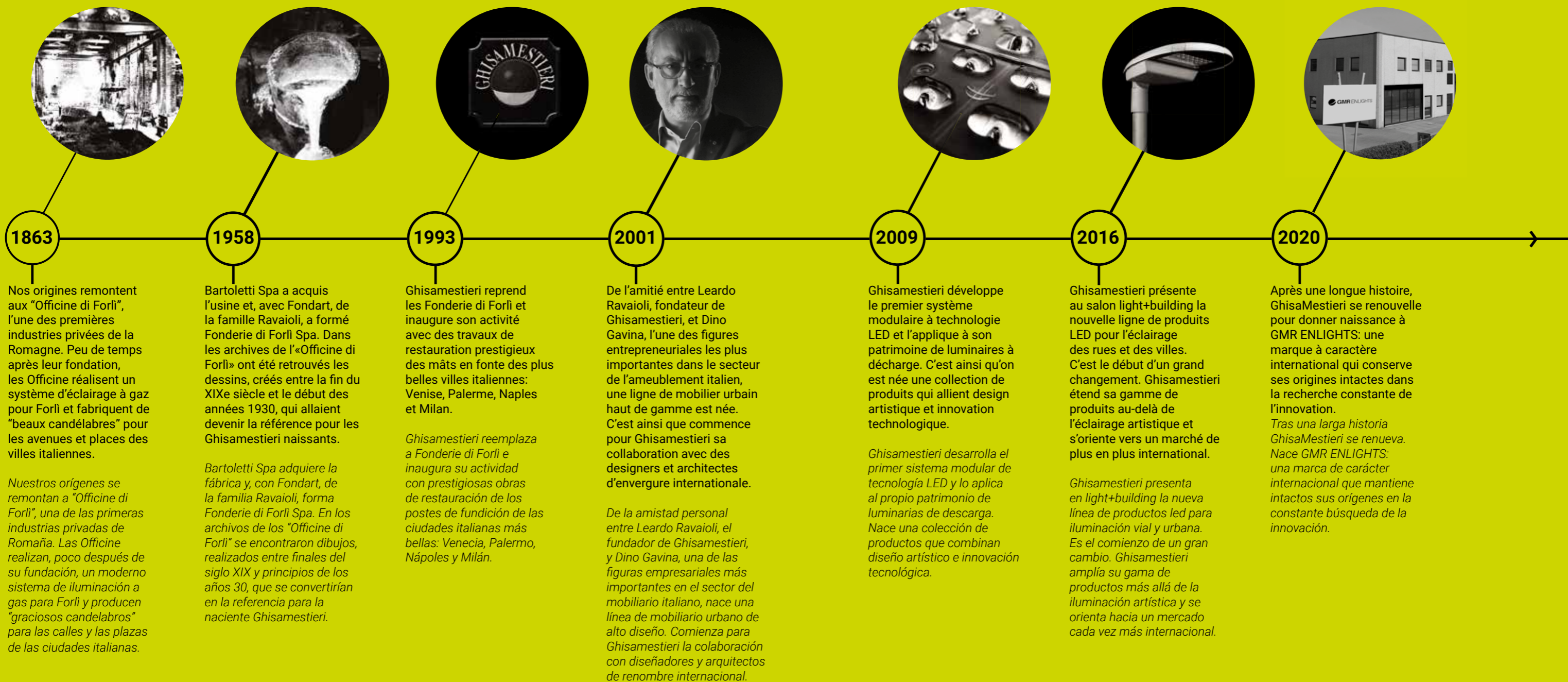



2023

GMR ENLIGHTS franchit une étape importante: **30 ans** d'activité dans le secteur de l'éclairage public. Malgré sa longue histoire, l'entreprise continue d'évoluer et élargit sa gamme de produits avec une ligne dédiée à l'éclairage intelligent.

GMR ENLIGHTS alcanza una meta importante: **30 años** de actividad en el sector del alumbrado público. A pesar de la larga trayectoria, la empresa sigue evolucionando y amplía su gama de productos con una línea específica para la iluminación inteligente.





Nos origines sont enracinées dans la chaleur de la forge. Le souci du détail et le soin du détail sur lesquels nous basons encore aujourd'hui toutes nos activités nous viennent de la restauration du patrimoine d'éclairage artistique des plus grandes villes italiennes.

Nuestros orígenes sientan sus bases en el calor de la forja. De la restauración del patrimonio de iluminación artística de las ciudades italianas más importantes se deriva la atención por los detalles y el esmero en los pormenores en los que todavía hoy se basa nuestra actividad.





La lumière est au coeur de nos projets, de leur conception jusqu'à leur réalisation. Nous accordons une attention particulière à la conception des systèmes optiques afin d'obtenir une harmonie parfaite entre la forme et la fonction.

La luz es el principio ideativo y la finalidad que guía nuestros productos. Prestamos especial atención al diseño de los sistemas ópticos para alcanzar la perfecta armonía entre forma y función.





Nous sommes constamment à la recherche de solutions à haute valeur esthétique et de design, parfaitement combinées avec la meilleure technologie LED. Les laboratoires internes et la chambre noire de l'entreprise nous permettent de vérifier en permanence les performances de chaque produit.

Estamos constantemente en la búsqueda de soluciones con alto valor estético y de diseño, perfectamente combinadas con la mejor tecnología led. Los laboratorios y el cuarto oscuro internos de la empresa permiten la constante verificación del rendimiento de cada producto.

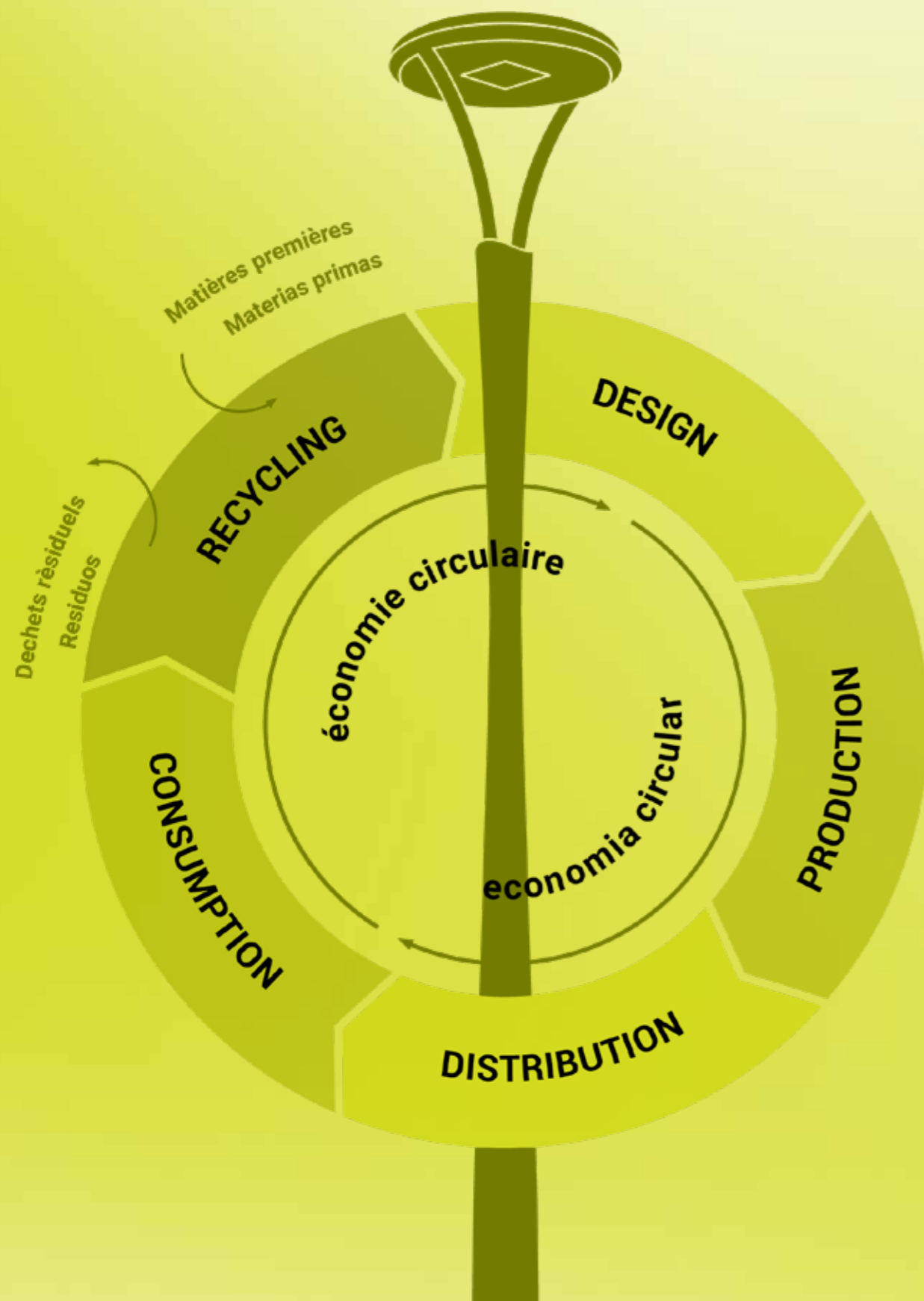

Nos produits sont conçus et fabriqués pour respecter l'économie circulaire et réduire l'impact environnemental de l'éclairage public. Nous produisons des systèmes optiques efficaces et des luminaires performants qui intègrent des systèmes d'économie d'énergie et de contrôle à distance.

Nous utilisons des sources d'énergie renouvelables et des matériaux d'entrée et de sortie recyclés et recyclables.

Nous avons réduit l'utilisation de plastiques dans les composants à zéro dans les emballages (*).

Nuestros productos están diseñados y fabricados bajo el respeto de la economía circular y para reducir el impacto ambiental del alumbrado público. Fabricamos sistemas ópticos eficaces y aparatos eficientes que integran sistemas de ahorro energético y control remoto. Utilizamos fuentes de energía renovables y materiales de entrada y salida reciclados y reciclables. Hemos minimizado el uso del plástico en los componentes llevándolo a cero en las confecciones y en el embalaje().*

Total



Lighting

Solution

Nous offrons un monde de solutions d'éclairage adaptées à différents contextes et besoins d'installation. Notre gamme s'étend des **projecteurs à l'éclairage public, des éclairage urbain contemporain à l'éclairage historique aux éclairages intelligents modernes**. Chacun de nos produits se caractérise par un design italien, des performances d'éclairage élevées et une attention particulière à la qualité de fabrication pour garantir la durabilité et une maintenance réduite.

*Ofrecemos un mundo de soluciones de iluminación adecuadas para diferentes contextos y necesidades de instalación. Nuestra gama abarca desde **los proyectores hasta iluminación pública, desde iluminación urbana contemporánea hasta iluminación artística pasando por el moderno smart lighting**. Cada uno de nuestros productos está caracterizado por un diseño italiano, alto rendimiento lumínico y cuidado en la calidad de construcción para garantizar durabilidad y bajo mantenimiento.*

PROJECTEURS
PROYECTORES

P. 40

1

ÉCLAIRAGE PUBLIQUE
ILUMINACIÓN PÚBLICA

P. 96

2

ÉCLAIRAGE URBAIN CONTEMPORAIN
*ILUMINACIÓN URBANA
 CONTEMPORÁNEA*

P. 154

3

ÉCLAIRAGE URBAIN DE DESIGN
ILUMINACIÓN URBANA DE DESIGN

P. 236

4

ÉCLAIRAGE HISTORIQUE
ILUMINACIÓN ARTÍSTICA

P. 290

5

**POTEAUX, BASES DE POTEAUX
 ET CROSSES**
POSTES, BASES Y SOPORTES

P. 368

6

TARUS

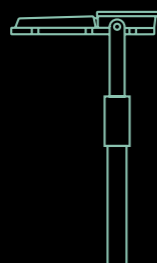

P. 42

WOLTRON



P. 60

CUBE



P. 72

HIBRA

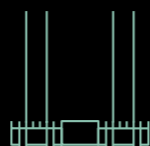

P. 82

LAFOGLIA

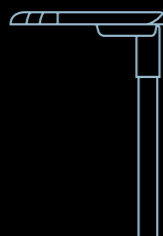

P. 98

IZAR

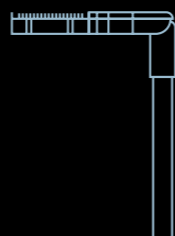

P. 114

ORN



P. 128

RONDÒ

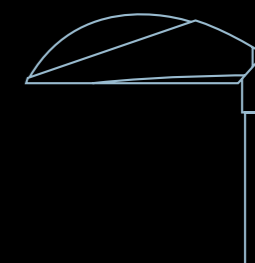

P. 138

VESTA



P. 156

VIRGO



P. 174

CYL STREET

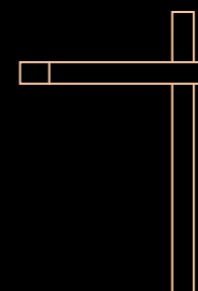

P. 184

HULLA



P. 192

ESA

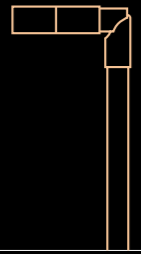

P. 208

KROM

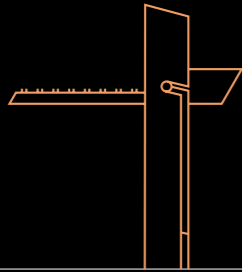

P. 238

CAMELOT

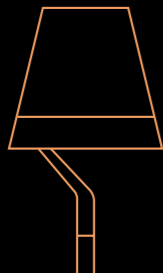

P. 262

YUMI

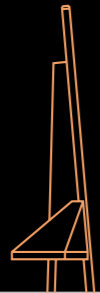

P. 282

JUN



P. 304

PHAROS



P. 226

AQUILONE

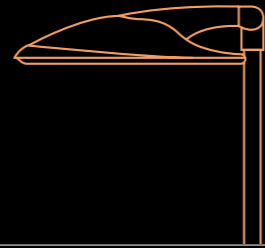

P. 246

MELDANS



P. 274

OSLO

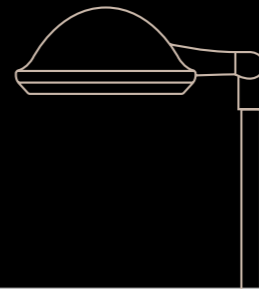

P. 300

LAMPARA



P. 308

GAMMA

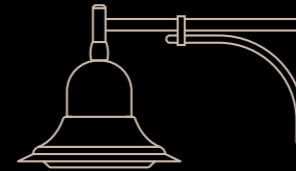

P. 312

ALD



P. 320

LTD



P. 328

GRANADA



P. 336

LQ093

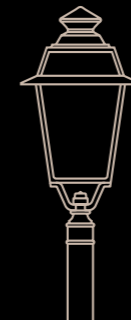

P. 344

DIAMANTE

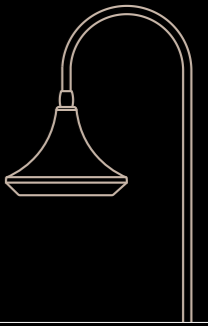

P. 316

PIATTELLO



P. 324

NOTTINGHAM



P. 332

LQ091



P. 342

LQ094



P. 348

CROTONE

P. 352

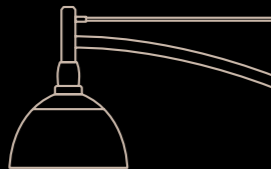
MINA

P. 360

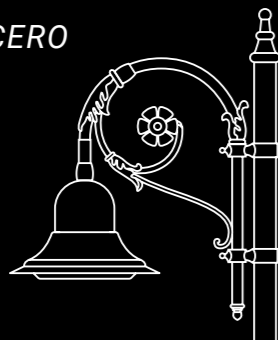
FONTE-ACIER
HIERRO FUNDIDO-ACERO

P. 370

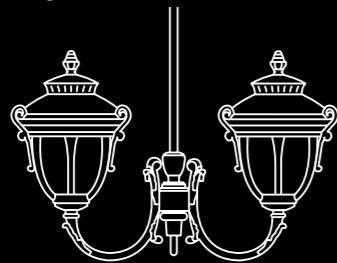
FIXATION AU PLAFOND
LÁMPARAS COLGANTES

P. 482

COSENZA

P. 356

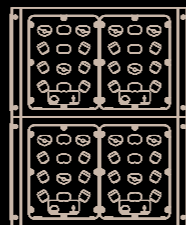
KIT RETROFIT

P. 364

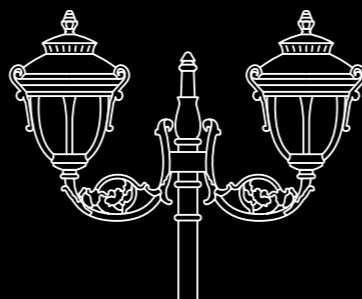
FONTE
HIERRO FUNDIDO

P. 434

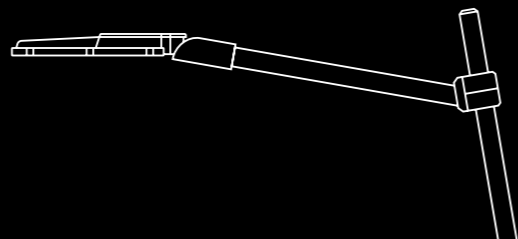
ACIER
ACERO

P. 488

LIGNES

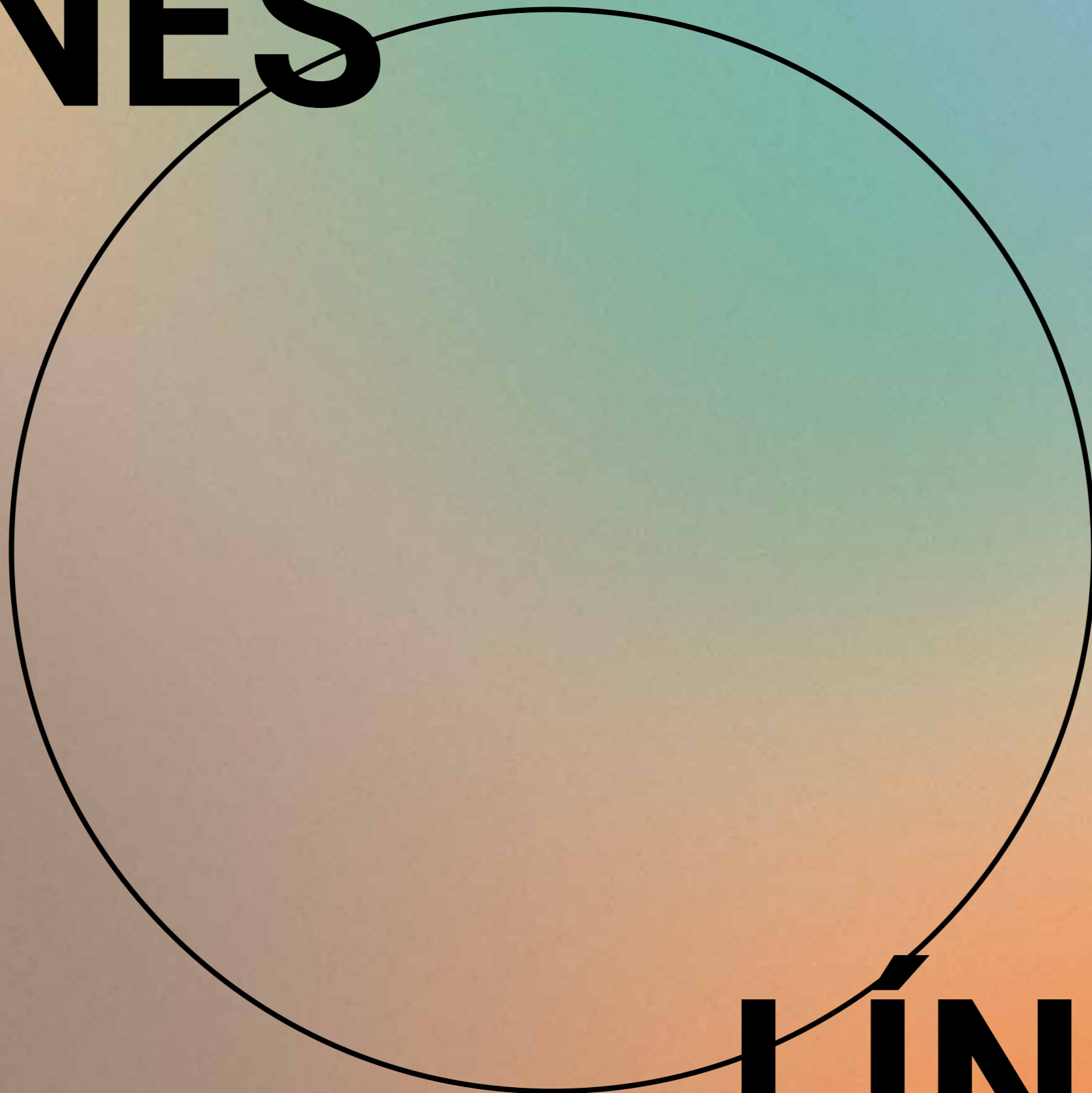

LINEAS

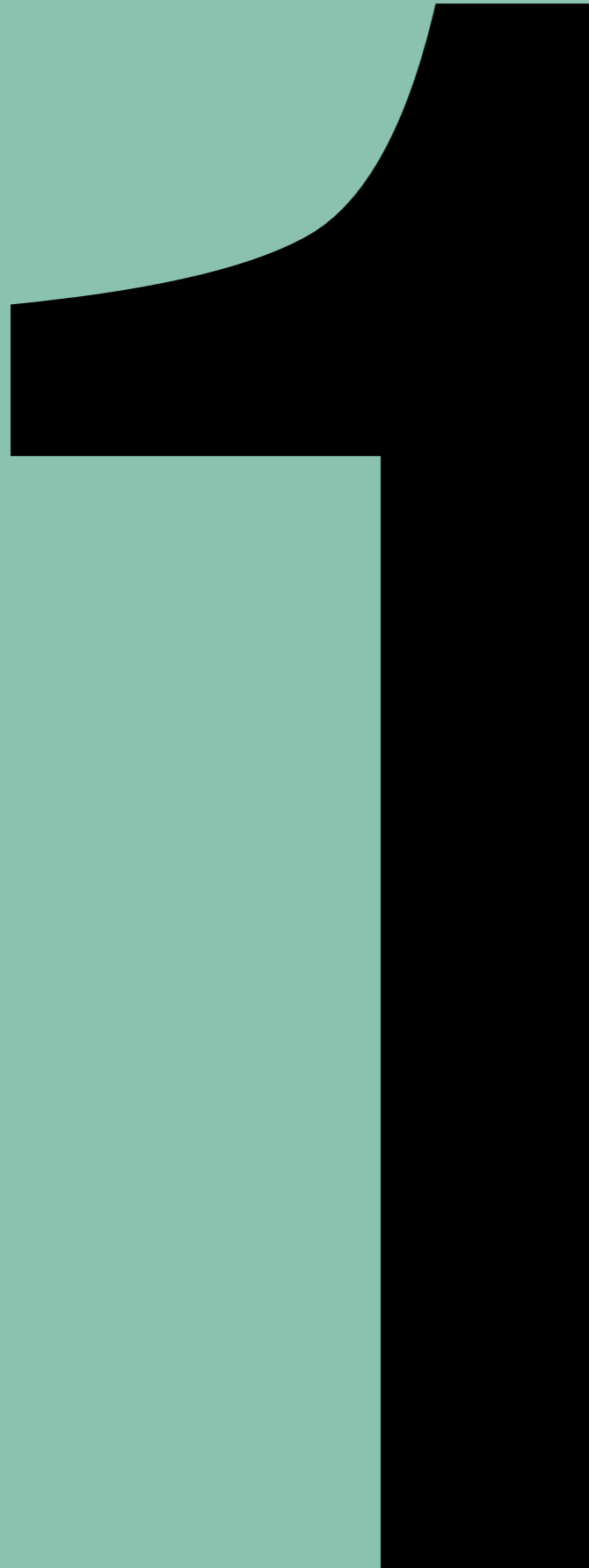

PROJECTEURS

PROYECTORES

Projecteurs professionnels à haut rendement pour l'éclairage de grandes surfaces, installations sportives, contextes industriels et tunnels.

Proyectores profesionales de alto rendimiento para iluminar grandes áreas, instalaciones deportivas, contextos industriales y túneles.

Tarus est un projecteur technique conçu dans un souci de fonctionnalité, pour l'éclairage de grandes surfaces, de terrains de sport et d'installations sportives ainsi que de sites industriels et de tunnels.

Tarus es un proyector técnico diseñado en aras de la funcionalidad, para iluminar áreas grandes, campos e instalaciones deportivas, contextos industriales y túneles.

Outdoor
Outdoor

TARUS 100
TARUS 200
TARUS 400
TARUS 600

Sport
Sport

TARUS SPORT 100
TARUS SPORT 200
TARUS SPORT 400
TARUS SPORT 600

Tunnel
Túnel

TARUS TUNNEL 100
TARUS TUNNEL 200
TARUS TUNNEL 400
TARUS TUNNEL 600

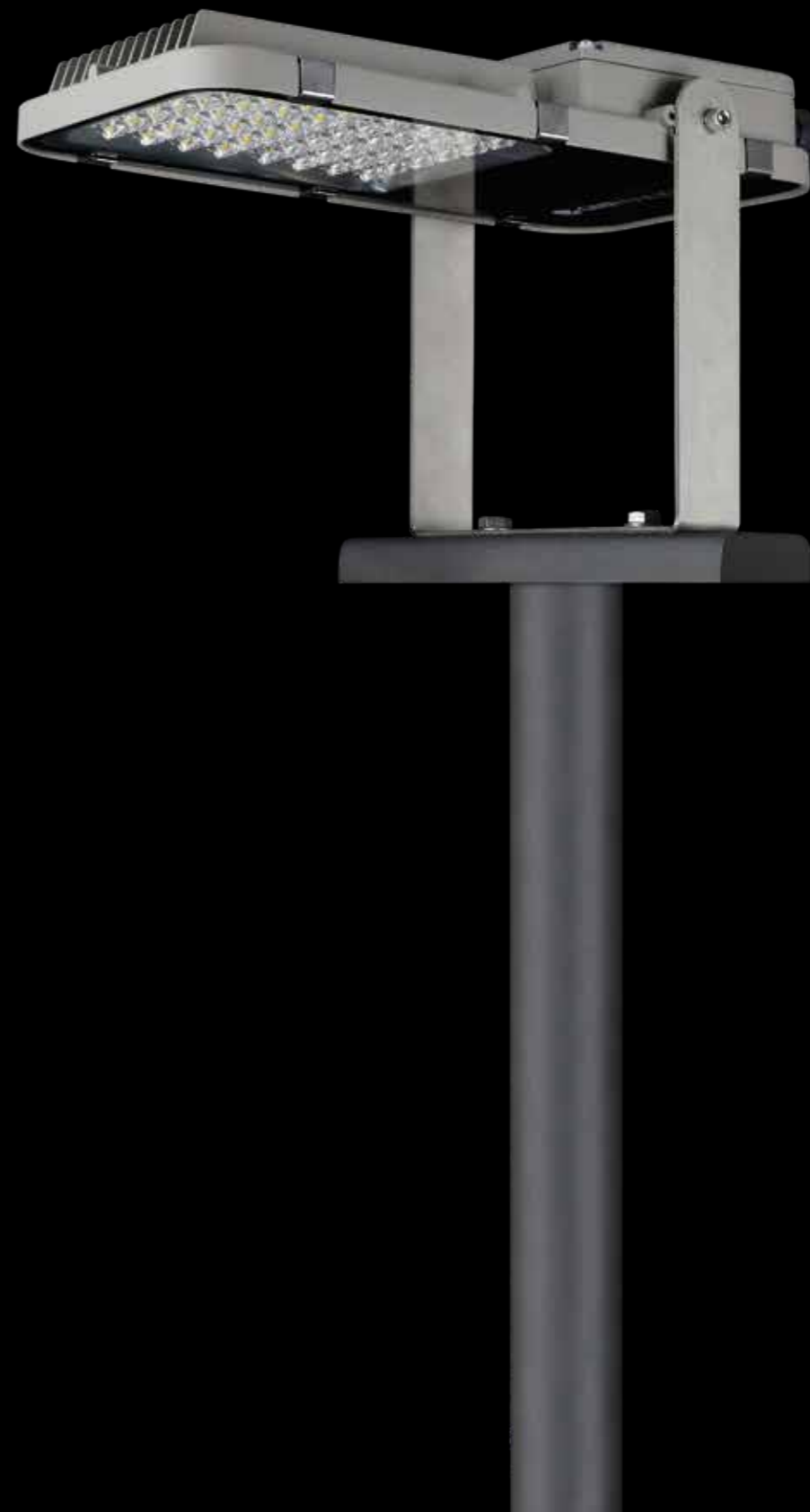





TARUS OUTDOOR

Luminaire / Luminarias

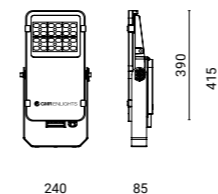
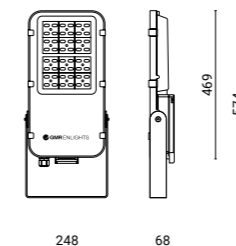
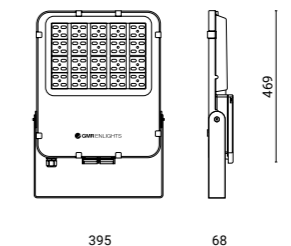
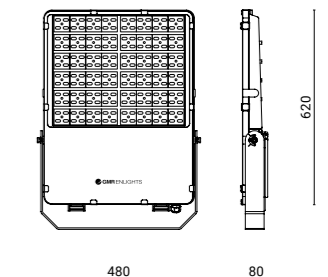
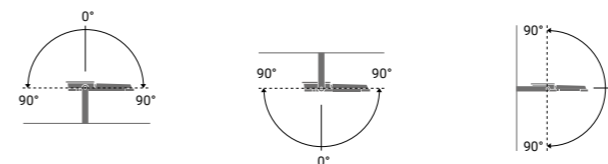
TARUS 100
TA1TARUS 200
TA2TARUS 400
TA4TARUS 600
TA6Fixation verticale - au soffite - horizontal
Fijación vertical - en el techo - horizontal

Réglable en continu par pas de 5°.
Regulable a intervalos de 5°.

TARUS
100, 200, 400, 600

Matériaux
Materiales

Luminaire: aluminium injecté | EN1706, verre.
Support: acier galvanisé
Luminaria: Aluminio inyectado | EN1706, vidrio.
Soporte: acero galvanizado

Température de couleur
Temperatura de color

3000 K | 4000 K

Couleur
Color

● GMR Light

Accessibilité
Accesibilidad

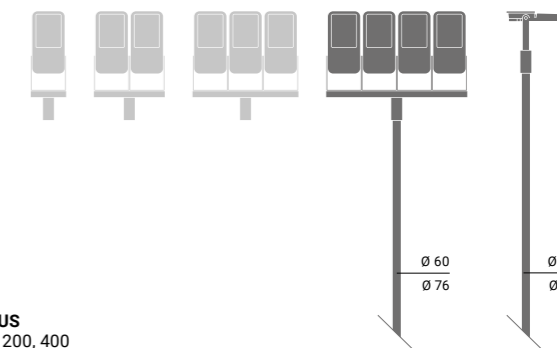

Technologie optique
Tecnología óptica

Systèmes de fixation sur traverse pour installation en tête de poteau
Sistemas de fijación en cruceta para instalación en poste

TARUS
100, 200, 400

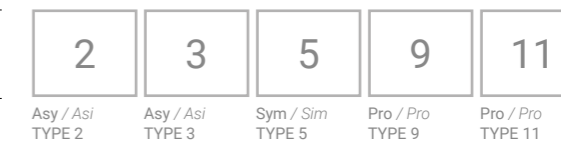
Systèmes Optiques
Sistemas Ópticos

Optional



TARUS
100, 200,
400, 600

Grille de protection
Rejilla de protección

Pour plus de renseignements consultez gmrenlights.com / Para más información ver gmrenlights.com





TARUS SPORT

Luminaire / Luminarias



TARUS SPORT 100 TS1

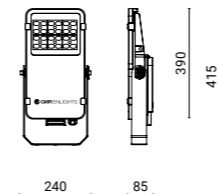

TARUS SPORT 200 TS2

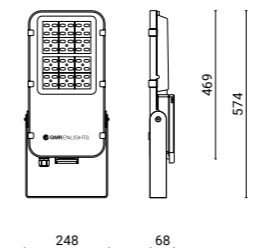

TARUS SPORT 400 TS4

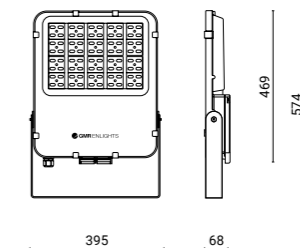

TARUS SPORT 600 TS6

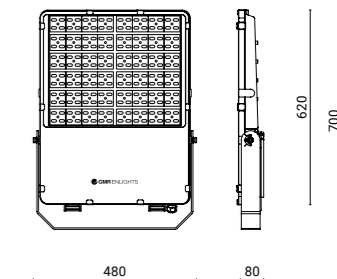

Fixation verticale - horizontal Fijación vertical - horizontal

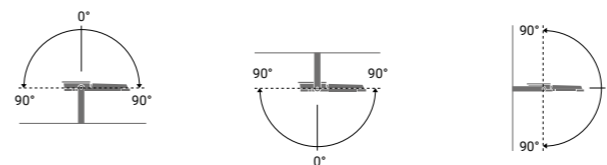

Réglable en continu par pas de 5°.
Regulable a intervalos de 5°.

TARUS SPORT
100, 200, 400, 600

Systèmes de fixation sur traverse pour installation en tête de poteau Sistemas de fijación en cruceta para instalación en poste

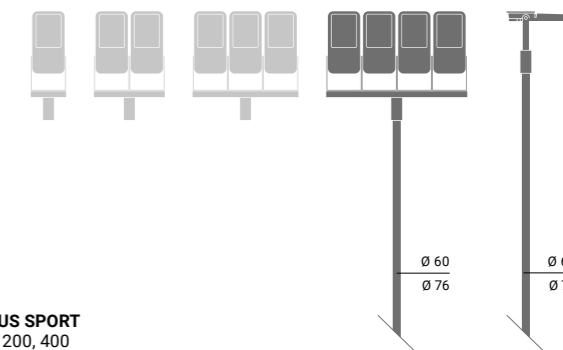

TARUS SPORT
100, 200, 400

Matériaux Materiales

Luminaire: aluminium injecté | EN1706, verre.
Support: acier galvanisé
Luminarias: Aluminio inyectado | EN1706, vidrio.
Soporte: acero galvanizado

Température de couleur Temperatura de color

3000 K | 4000 K | 5700 K

Couleur Color



Accessibilité Accesibilidad



Technologie optique Tecnología óptica



Systèmes Optiques Sistemas Ópticos

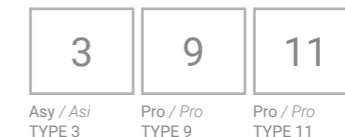

Optional

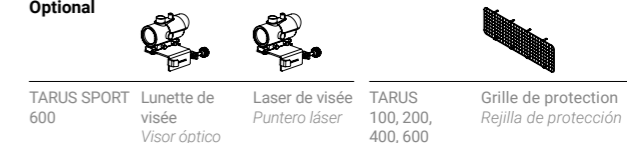

Pour plus de renseignements consultez gmrenlights.com / Para más información ver gmrenlights.com





TARUS TUNNEL

Luminaire / Luminarias



TARUS TUNNEL 100 TT1

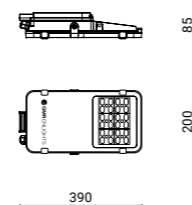

TARUS TUNNEL 200 TT2

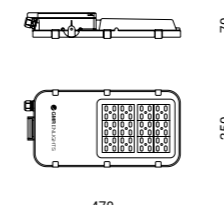

TARUS TUNNEL 400 TT4

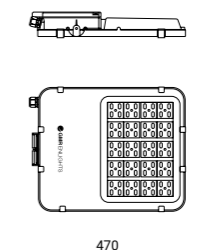

TARUS TUNNEL 600 TT6

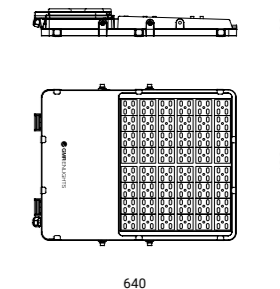

Fixation sur chemins de câbles Fijación sobre canal de cable



Dimension chemins de câbles
Dimensión canal de cable

TARUS 100
A: 75 mm
B: de 100 à 300 mm; de 100 a 300 mm

TARUS 200, 400, 600
A: 75-100 mm
B: de 100 à 300 mm; de 100 a 300 mm

TARUS TUNNEL
100, 200, 400, 600

Fixation murale Fijación a la pared



TARUS TUNNEL
100, 200, 400, 600

Matériaux
Materiales

Luminaire: aluminium injecté | EN1706, verre.
Support: Acier inoxydable
Luminarias: Aluminio inyectado | EN1706, vidrio.
Soporte: Acero inox

Température de couleur
Temperatura de color

4000 K | 5700 K

Couleur
Color



Accessibilité
Accesibilidad



Technologie optique
Tecnología óptica



Systèmes Optiques
Sistemas Ópticos



Pour plus de renseignements consultez gmrenlights.com / Para más información ver gmrenlights.com

TARUS

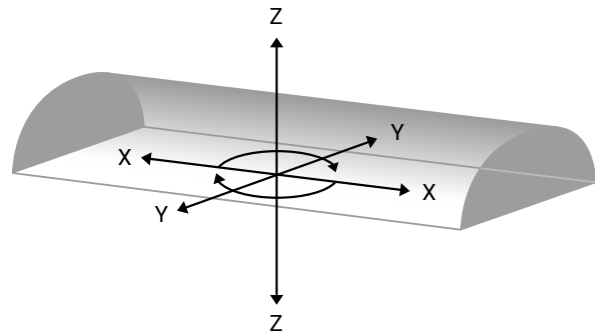

ÉCLAIRAGE PERMANENT / ILUMINACIÓN PERMANENTE

TARUS TUNNEL 100

DIRECTION X / DIRECCIÓN X

DIRECTION Y / DIRECCIÓN Y

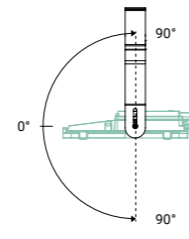
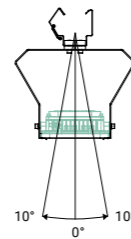

ÉCLAIRAGE DE RENFORT / ILUMINACIÓN DE REFUERZO

TARUS TUNNEL 200

DIRECTION Y / DIRECCIÓN Y

DIRECTION Z / DIRECCIÓN Z

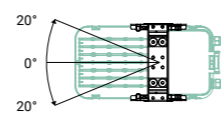
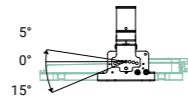

TARUS TUNNEL 400

DIRECTION Y / DIRECCIÓN Y

DIRECTION Z / DIRECCIÓN Z

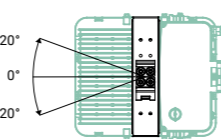
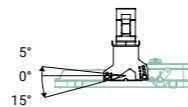

TARUS TUNNEL 600

DIRECTION Y / DIRECCIÓN Y

DIRECTION Z / DIRECCIÓN Z

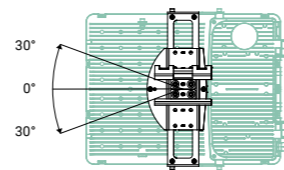
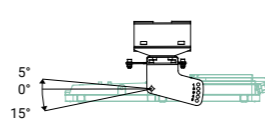

TARUS

TARUS TUNNEL 100

DIRECTION X - RÉGLAGES / DIRECCIÓN X - REGULACIONES

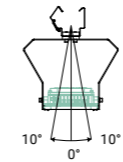

Installation au centre
Instalación central

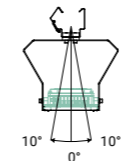
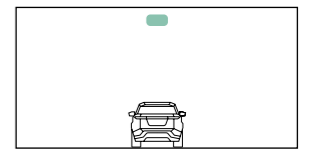
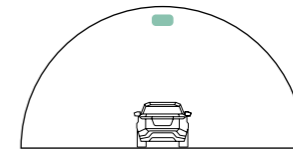

Installation latérale
Instalación lateral

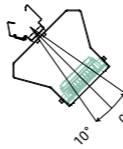
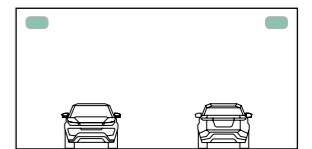
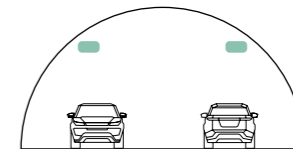

Installation murale
Instalación de pared

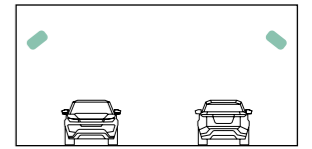
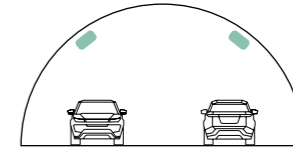

TARUS TUNNEL 100, 200, 400, 600

DIRECTION Y - RÉGLAGES / DIRECCIÓN Y - REGULACIONES

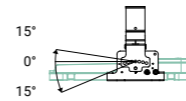

Installation au centre,
murale, latérale
Instalación central, de pared,
latérale



TARUS TUNNEL 200, 400, 600

DIRECTION Z - RÉGLAGES / DIRECCIÓN Z - REGULACIONES

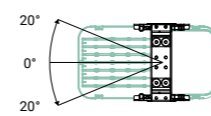

Installation au centre
Instalación central

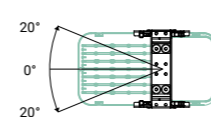

Installation latérale
Instalación lateral

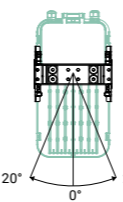

Installation murale
Instalación de pared

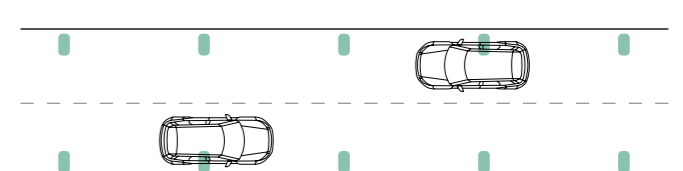

PROJECTEURS / PROYECTORES

Lighting

PROJECTEURS / PROYECTORES

Lighting



Nous avons imaginé un projecteur avec une précision robotique dans le contrôle de la lumière, pour l'éclairage de grandes surfaces, de stades et d'arènes. Nous avons construit Woltron.

Hemos imaginado un proyector con una robótica de precisión en el control de la luz, para la iluminación de grandes áreas, estadios y plazas. Hemos fabricado Woltron.

Outdoor
Outdoor

WOLTRON 01
WOLTRON 02
WOLTRON 03

Sport
Sport

WOLTRON SPORT 01
WOLTRON SPORT 02
WOLTRON SPORT 03







WOLTRON OUTDOOR

Luminaire / Luminarias

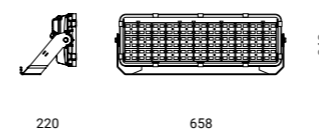
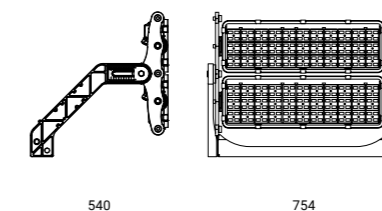
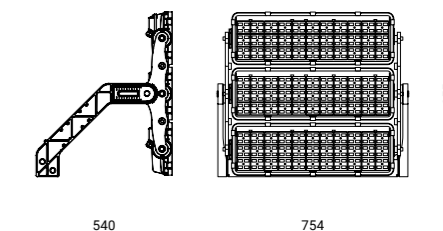
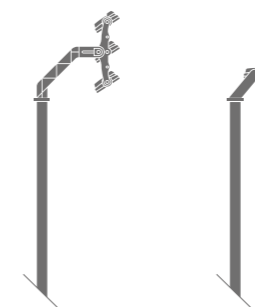
WOLTRON 01
W01

WOLTRON 02
W02

WOLTRON 03
W03

Fixation tête de poteau
Fijación en el extremo de la columna

WOLTRON
01, 02, 03

Fixation murale
Fijación a la pared

WOLTRON
01, 02, 03

Matériaux
Materiales

Luminaire: Aluminium injecté | EN1706, verre.
Support W 01: acier.
Support W 02 et 03: aluminium injecté, acier.
Luminarias: Aluminio inyectado | EN1706, vidrio.
Soporte W 01: acero. Soporte W 02 and 03:
acero, aluminio inyectado.

Température de couleur
Temperatura de color

3000 K | 4000 K

Couleur
Color

Accessibilité
Accesibilidad

Technologie optique
Tecnología óptica

Systèmes Optiques
Sistemas Ópticos
Grandes Surfaces
Grandes Áreas
Optional
Grille de protection
Rejilla de protección
 Pour plus de renseignements consultez gmrenlights.com / Para más información ver gmrenlights.com



WOLTRON SPORT

Luminaire / Luminarias

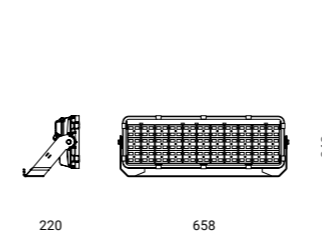
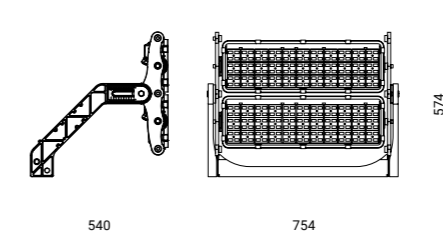
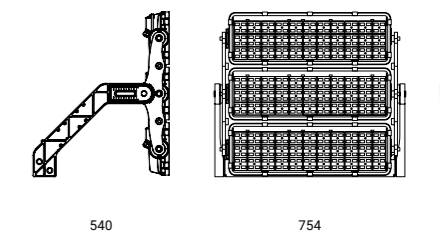
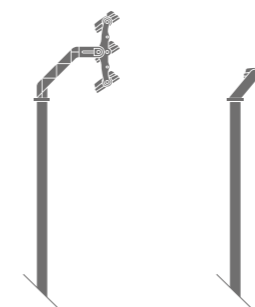
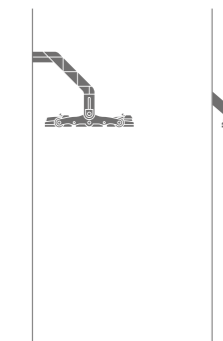
WOLTRON SPORT 01
WS1WOLTRON SPORT 02
WS2WOLTRON SPORT 03
WS3Fixation tête de poteau
Fijación en el extremo de la columnaWOLTRON SPORT
01, 02, 03Fixation murale
Fijación a la paredWOLTRON SPORT
01, 02, 03Matériaux
Materiales

Luminaire: Aluminium injecté | EN1706, verre.
Support W 01: acier. Support W 02 et 03:
aluminium injecté, acier.
Luminarias: Aluminio inyectado | EN1706, vidrio.
Soporte W 01: acero. Soporte W 02 and 03:
acero, aluminio inyectado.

Température de couleur
Temperatura de color

3000 K | 4000 K | 5700 K

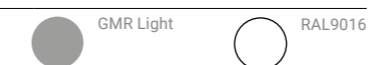
Couleur
ColorAccessibilité
Accesibilidad

Openable

Technologie optique
Tecnología óptica

Glossed

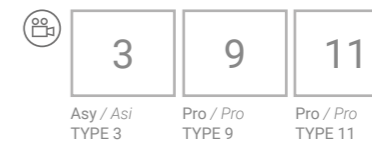
Systèmes Optiques
Sistemas ÓpticosSport et tournage télévisé
Deportes y emisiones de televisión

Optional

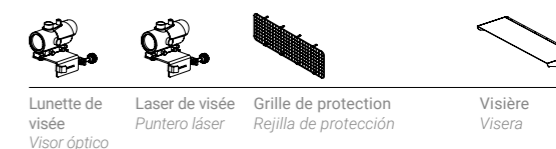
Pour plus de renseignements consultez gmrenlights.com / Para más información ver gmrenlights.com

WOLTRON

WOLTRON 01, 02, 03
WOLTRON SPORT 01, 02, 03

Fixation tête de poteau
Fijación en el extremo de la columna

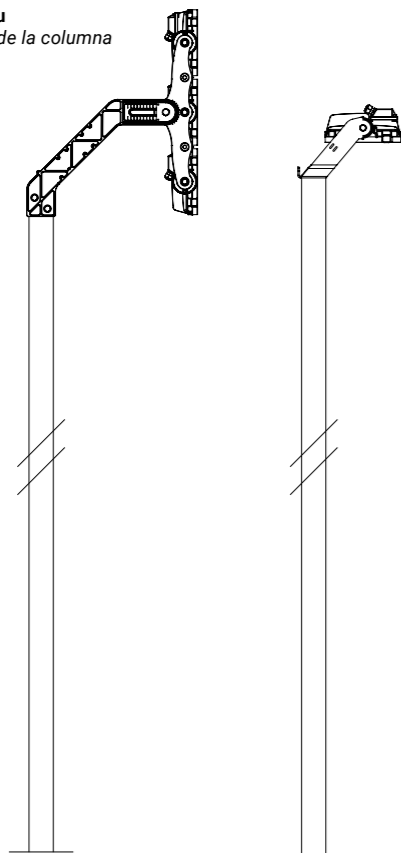

Installation en surface
Instalación superficial

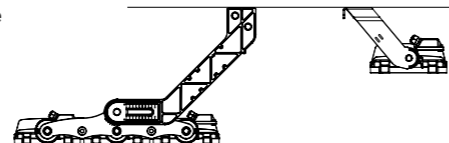

Installation murale
Instalación en la pared

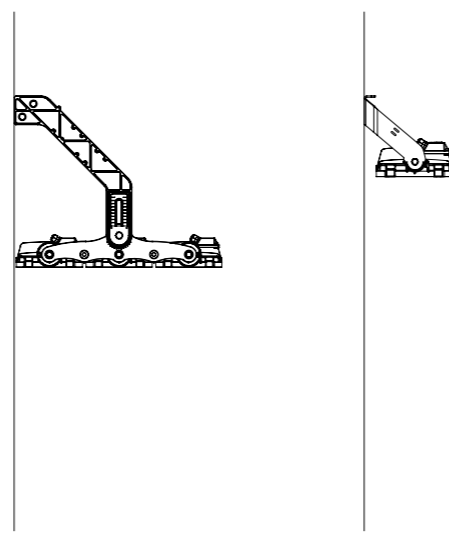

PROJECTEURS / PROYECTORES

WOLTRON 01, 02, 03
WOLTRON SPORT 01, 02, 03

Installation multiple
Instalación múltiple

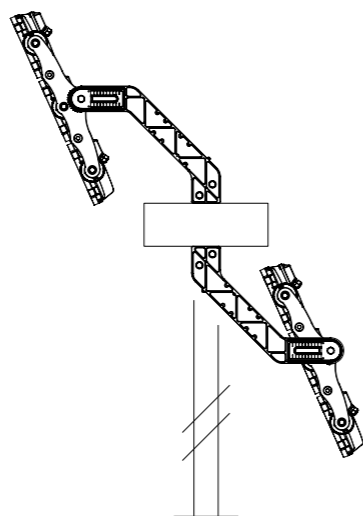

Lighting

WOLTRON

WOLTRON 01
WOLTRON SPORT 01

Rotation du projecteur complet
Rotación del proyector completo

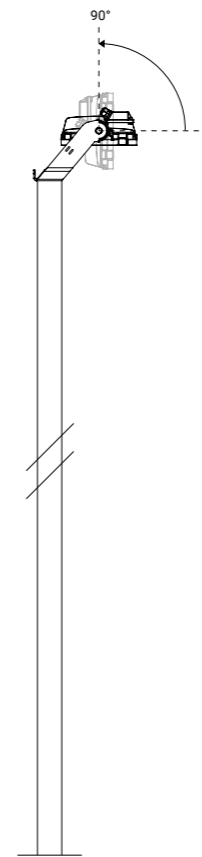

WOLTRON 02, 03
WOLTRON SPORT 02, 03

Réglage longitudinal
Regulación longitudinal

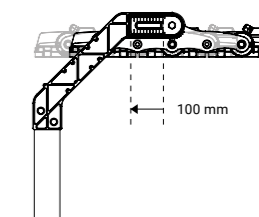

Rotation du projecteur complet
Rotación del proyector completo

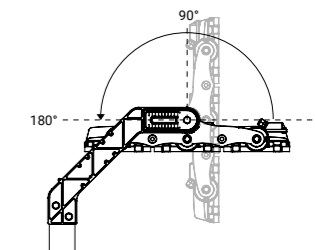

Réglage des modules
Regulación de los módulos

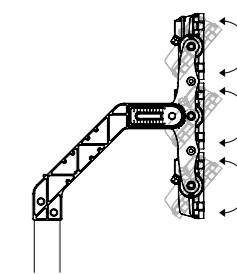
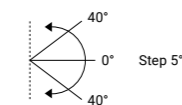

PROJECTEURS / PROYECTORES

Rotation et réglage
Rotación y regulación

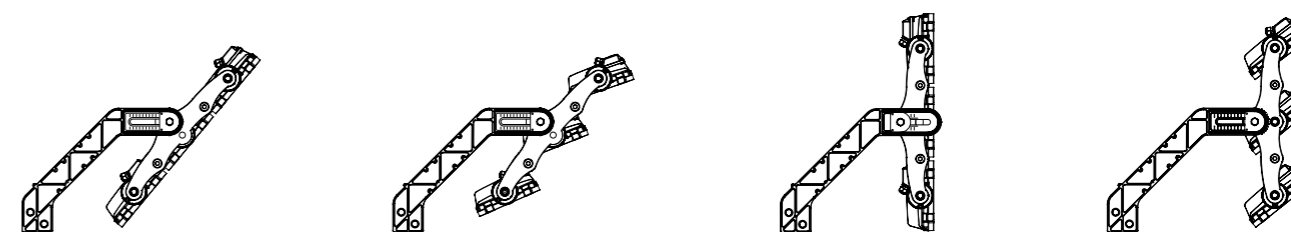

Lighting



Cube est la famille de projecteurs en acier inoxydable pour les environnements particulièrement agressifs. Le corps compact est conçu pour offrir des performances thermiques et d'éclairage optimales.

Cube es la familia de proyectores para túneles de acero inoxidable para ambientes particularmente agresivos. El cuerpo compacto está desarrollado para ofrecer rendimientos térmicos y tecnologías de iluminación óptimos.

Luminaires
Luminarias

CUBE
CUBE X







CUBE

Luminaire / Luminarias

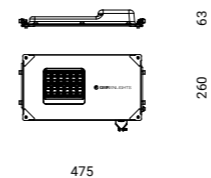
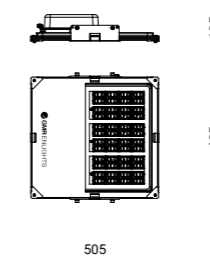
CUBE
CUBCUBE X
CUXFixation sur chemins de câbles et passerelles
Fijación sobre canal de cable y carrilesCUBE
CUBE XMatériaux
MaterialesAcier inoxydable, verre.
Acero inox, vidrio.Température de couleur
Temperatura de color

4000 K | 5700 K

Couleur
Color
 Acier inoxydable
Acero inox
Accessibilité
AccesibilidadTechnologie optique
Tecnología ópticaFixation murale
Fijación a la paredCUBE
CUBE XSystèmes Optiques
Sistemas ÓpticosPour plus de renseignements consultez gmrenlights.com / Para más información ver gmrenlights.com

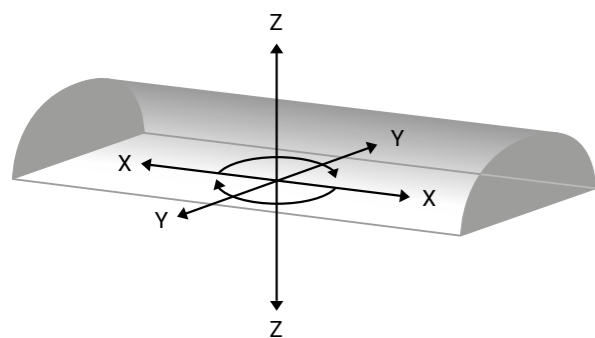

ÉCLAIRAGE PERMANENT / ILUMINACIÓN PERMANENTE

CUBE

DIRECTION X / DIRECCIÓN X

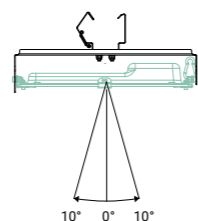

Réglable en continu par pas de 5° /
Regulable a intervalos de 5°

ÉCLAIRAGE DE RENFORT / ILUMINACIÓN DE REFUERZO

CUBE X

DIRECTION Y / DIRECCIÓN Y

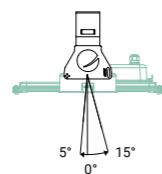

Réglable en continu par pas de 5° /
Regulable a intervalos de 5°

DIRECTION Z / DIRECCIÓN Z

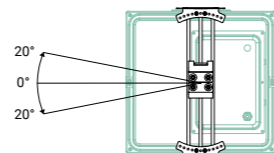

Réglable en continu par pas de 10° /
Regulable a intervalos de 10°

CUBE

DIRECTION X - RÉGLAGES / DIRECCIÓN X - REGULACIONES

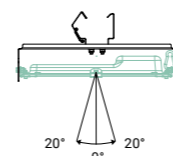

Installation au centre
Instalación central

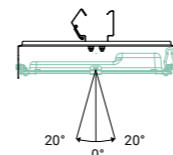
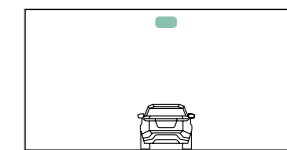
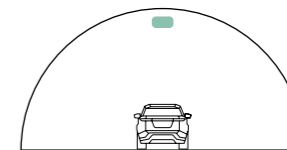

Installation latérale
Instalación lateral

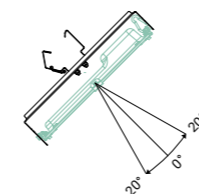
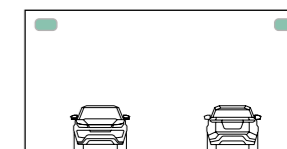
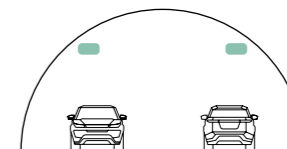

Installation murale
Instalación de pared

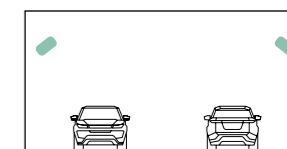
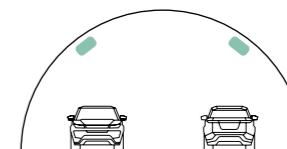

CUBE X

DIRECTION Y - RÉGLAGES / DIRECCIÓN Y - REGULACIONES

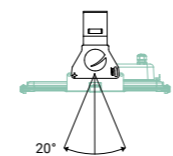

Installation au centre,
murale, latérale
Instalación central, de pared,
lateral

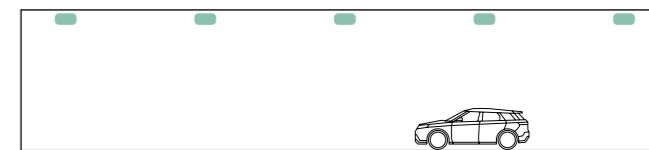

CUBE X

DIRECTION Z - RÉGLAGES / DIRECCIÓN Z - REGULACIONES

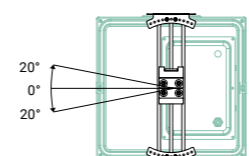

Installation au centre
Instalación central

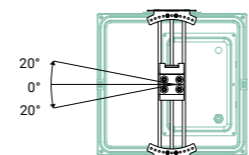
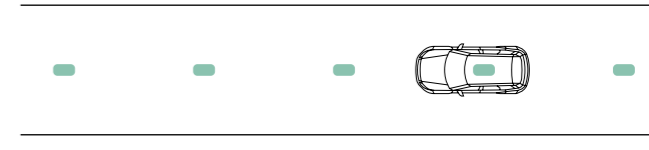

Installation latérale
Instalación lateral

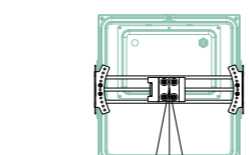
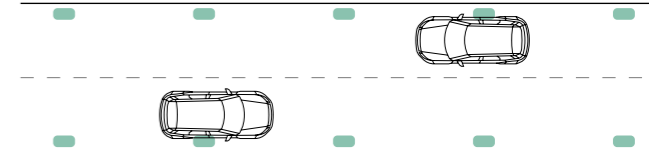

Installation murale
Instalación de pared

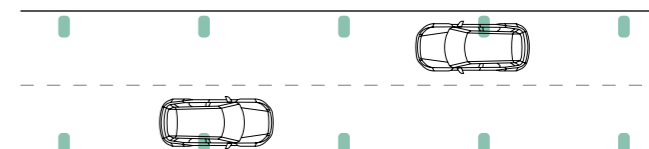



Hibra est un luminaire modulaire qui assure un confort visuel, une faible consommation d'énergie et une souplesse d'installation. Conçu comme High Bay pour l'éclairage d'intérieurs industriels et sportifs, il est également disponible en version murale pour des applications routières et urbaines.

Luminaires
Luminarias

HIBRA
HIBRA PLUS

HIBRA WALL
HIBRA WALL PLUS

Hibra es un aparato modular que garantiza confort visual, consumo reducido y flexibilidad de instalación. Diseñado como High Bay para la iluminación de interiores industriales y deportivos, también está disponible en versión de pared para aplicaciones viales y urbanas.





HIBRA

Luminaire / Luminarias



HIBRA

HI1

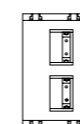

271



105

150

HI2

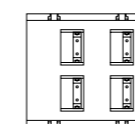

271

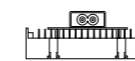

105

252

HI3

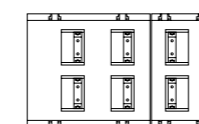

271

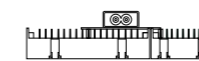

105

402

HI4

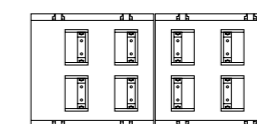

271

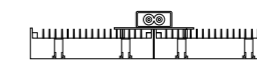

105

504

Fixation au soffite
 Fijación en el techo

 vue de face
 vista frontal

 vue latérale
 vista lateral

Fixation suspendue par barre bus
 Fijación a suspensión mediante embarrado

 vue de face
 vista frontal

 vue latérale
 vista lateral

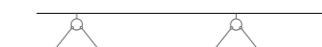
Fixation suspendue par câbles d'acier
 Fijación a suspensión mediante cables de acero

 vue de face
 vista frontal

 vue latérale
 vista lateral

Fixation suspendue par oeillet
 Fijación a suspensión mediante ojal

 vue de face
 vista frontal

 vue latérale
 vista lateral

Matériaux
 Materiales

 Aluminium injecté | EN1706, verre
 Aluminio inyectado | EN1706, vidrio

Température de couleur
 Temperatura de color

3000 K | 4000 K

Couleur
 Color

 RAL 9005

Accessibilité
 Accesibilidad

 Openable

Technologie optique
 Tecnología óptica

 Reflexa

Systèmes Optiques
 Sistemas Ópticos

R2	R3	R5	R9	R10
Asy / Asi TYPE R2	Asy / Asi TYPE R3	Sym / Sim TYPE R5	Pro / Pro TYPE R9	Pro / Pro TYPE R10

 Pour plus de renseignements consultez gmrenlights.com / Para más información ver gmrenlights.com



HIBRA PLUS

Luminaire / Luminarias



HIBRA PLUS

HP1

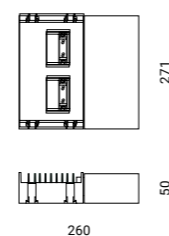

HP2

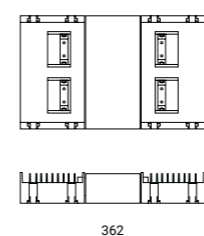

HP3

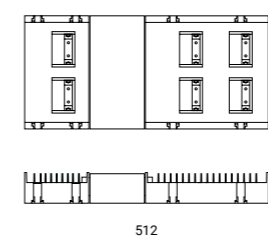

HP4

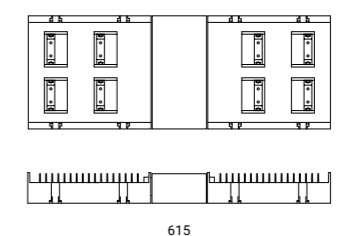
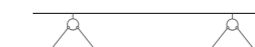
Fixation au soffite
Fijación en el techovue de face
vista frontalvue latérale
vista lateralFixation suspendue par barre bus
Fijación a suspensión mediante embarradovue de face
vista frontalvue latérale
vista lateralFixation suspendue par câbles d'acier
Fijación a suspensión mediante cables de acerovue de face
vista frontalvue latérale
vista lateralFixation suspendue par oeillet
Fijación a suspensión mediante ojalvue de face
vista frontalvue latérale
vista lateralMatériaux
MaterialesAluminium injecté | EN1706, verre
Aluminio inyectado | EN1706, vidrioSystèmes Optiques
Sistemas ÓpticosTempérature de couleur
Temperatura de color

3000 K | 4000 K

Couleur
Color

RAL 9005

Accessibilité
Accesibilidad

Openable

Technologie optique
Tecnología óptica

R Reflexa

Pour plus de renseignements consultez gmrenlights.com / Para más información ver gmrenlights.com





HIBRA WALL + WALL PLUS

Luminaire / Luminarias



HIBRA WALL

HW1

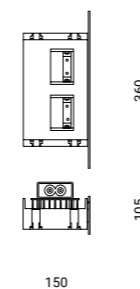

HIBRA WALL PLUS

HWP

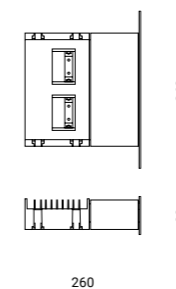

Fixation murale Fijación a la pared



HIBRA WALL HIBRA WALL PLUS

Matériaux Materiales

Aluminium injecté | EN1706, verre
Aluminio inyectado | EN1706, vidrio

Systèmes Optiques Sistemas Ópticos

Température de couleur Temperatura de color

3000 K | 4000 K

Couleur Color

● RAL 9005

Accessibilité Accesibilidad



Technologie optique Tecnología óptica

Ⓡ Reflexa



Pour plus de renseignements consultez gmrenlights.com / Para más información ver gmrenlights.com

Hibra est disponible en huit géométries. Les solutions PLUS sont dotées d'un compartiment qui abrite les composants électriques et les accessoires intelligents, en les intégrant parfaitement au design compact du luminaire. Le compartiment Smart est préparé pour l'insertion de capteurs et de dispositifs de commande à distance.

Hibra está disponible en ocho geometrías. Las soluciones PLUS están equipadas con un compartimento que aloja los componentes eléctricos y los accesorios inteligentes, integrándolos perfectamente con el diseño compacto del aparato. La Smart box está preparado para la inserción de sensores y dispositivos de control remoto.



HIBRA PLUS - HIBRA WALL PLUS

Sur Hibra et HIBRA WALL il est possible d'installer la SMART BOX. En HIBRA and HIBRA WALL es posible montar el SMART BOX.

COMPARTIMENT SMART SMART BOX

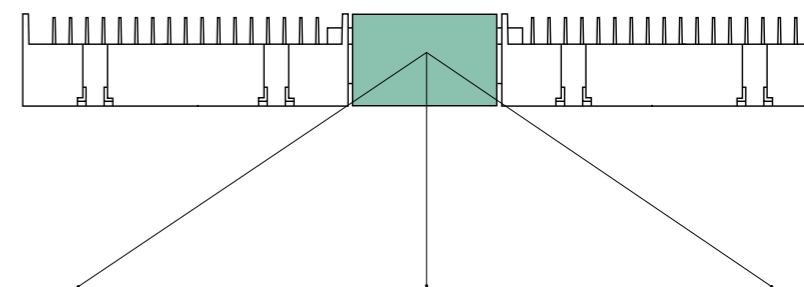
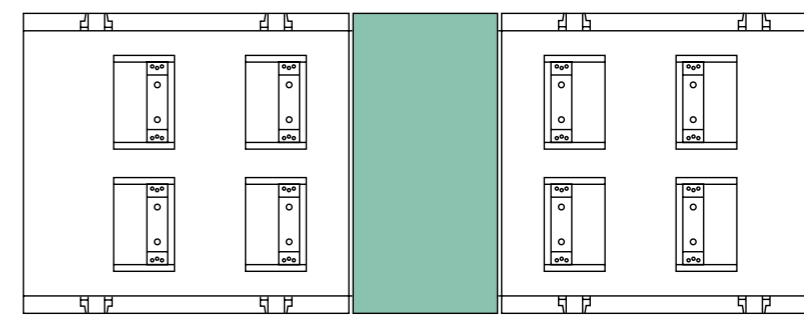

DISPOSITIFS INTÉGRABLES DISPOSITIVOS INTEGRABLES

Capteur de présence Sensor de presencia

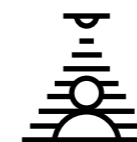

Capteur d'intensité lumineuse Sensor de luz



Télécommande Mando a distancia

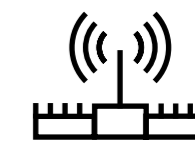





ÉCLAIRAGE PUBLIQUE *ILUMINACIÓN PÚBLICA*

Des luminaires conçus pour atteindre des performances optiques et mécaniques maximales, aussi bien dans des applications fonctionnelles que dans des contextes plus prestigieux.

Luminarias diseñadas para alcanzar las máximas prestaciones ópticas y mecánicas, tanto en aplicaciones funcionales como en contextos más prestigiosos.

LaFoglia est un luminaire conçu pour affronter les défis posés par l'espace urbain contemporain. LaFoglia est synonyme de style, performance et qualité intemporelle.

LaFoglia es una luminaria modelada para hacer frente a los desafíos del espacio urbano contemporáneo. LaFoglia es estilo, prestaciones y calidad atemporal.

Luminaires
Luminarias

LAFOGLIA 400
LAFOGLIA 500
LAFOGLIA 600

Poteaux
Postes

LAFOGLIA

Consoles murales
Brazos a pared

LAFOGLIA

Design



STUDIO
CEREDI

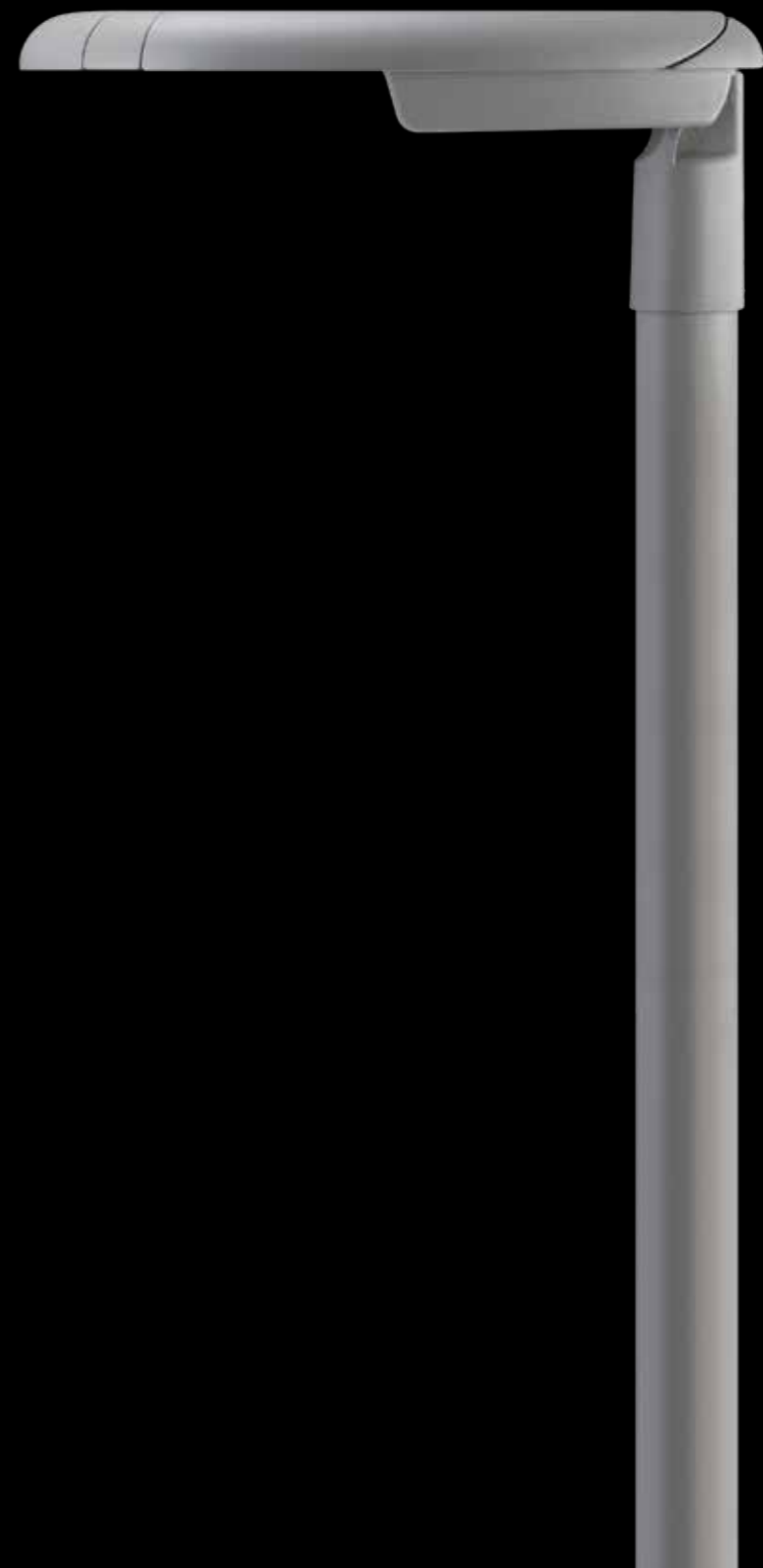





LAFOGLIA

Luminaire / Luminarias

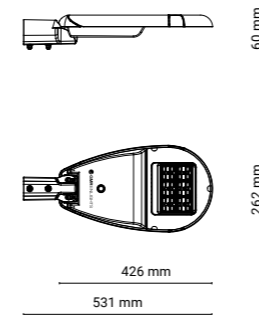
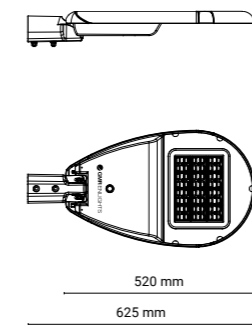
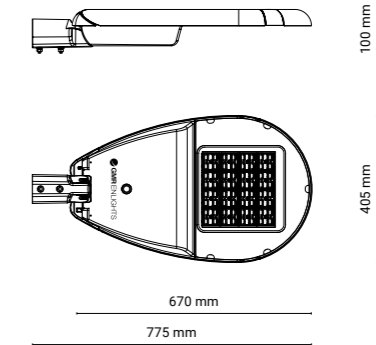
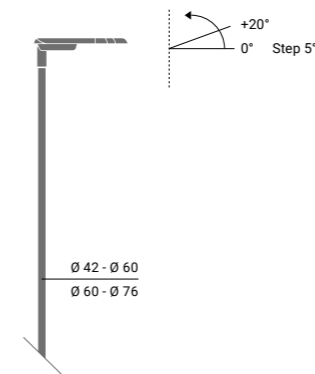
LAFOGLIA 400
LF4LAFOGLIA 500
LF5LAFOGLIA 600
LF6Fixation tête de poteau
Fijación en el extremo de la columnaLAFOGLIA
400, 500, 600Matériaux
MaterialesAluminium injecté | EN1706, verre.
Aluminio inyectado | EN1706, vidrio.Température de couleur
Temperatura de color

3000 K | 4000 K

Couleur
Color

GMR Light

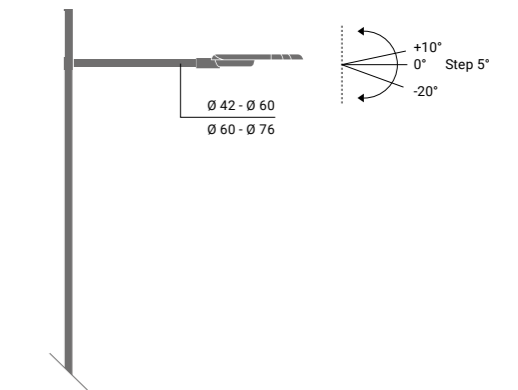
Accessibilité
AccesibilidadTechnologie optique
Tecnología ópticaFixation latérale
Fijación lateralLAFOGLIA
400, 500, 600Systèmes Optiques
Sistemas ÓpticosPour plus de renseignements consultez gmrenlights.com / Para más información ver gmrenlights.com



LaFoglia est une collection au design élégant et sec, créé pour illuminer la ville dans ses infinies variations. La rondeur effilée du corps de l'appareil s'allie à la préciosité élancée des consoles murales et de poteaux coniques de la collection, caractérisés par l'utilisation consciente de la bichromie.

LaFoglia es una colección de diseño elegante y seco, nacida para iluminar la ciudad en sus infinitas declinaciones. La ahusada redondez del cuerpo de iluminación se combina con la esbelta preciosidad de los postes cónicas y de los brazos de la colección, caracterizados por el uso consciente de la bicromía.



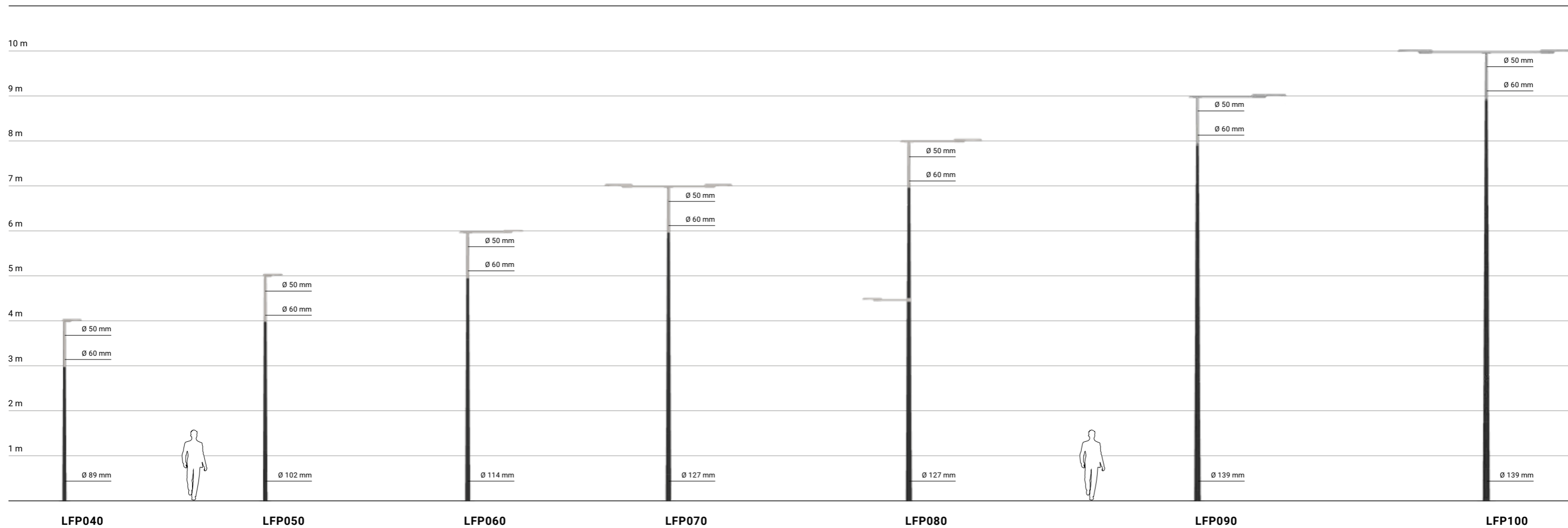

VERSIONS DISPONIBLES / VERSIONES DISPONIBLES

- LFP040 - LFP050: tête de poteau
 - LFP060 - LFP070 - LFP080 - LFP090 - LFP100: crosse poteaux simple, double feux ou décalée
 - Disponible seulement pour le luminaire LaFoglia 400, LaFoglia 500 ou LaFoglia 600
 - Type de montage avec semelle ou enfouissement
- LFP040 - LFP050: punta de poste
 - LFP060 - LFP070 - LFP080 - LFP090 - LFP100: brazo a poste simple, doble o escalonado
 - Disponible sólo para luminaria LaFoglia 400, LaFoglia 500, LaFoglia 600
 - Tipo de fijación: brida o cimient

EXTENSION DE LA CROSSE / MEDIDAS DEL BRAZO

LAFOGLIA 400

800 mm 800 mm

LFP060

LAFOGLIA 500

1000 mm 1000 mm

LFP070,
LFP080

LAFOGLIA 600

1200 mm 800 mm - 1200 mm

LFP090,
LFP100



LAFOGLIA

Consoles murales / Brazos a pared

Le console mural LaFoglia complète la gamme de poteaux en reprenant leur forme et leur design. Disponible en une seule version pour les luminaires LaFoglia400 et LaFoglia500.

El brazo a pared LaFoglia completa la gama de postes, retomando las formas y el diseño. Disponible en versión única para las luminarias LaFoglia400 y LaFoglia500.

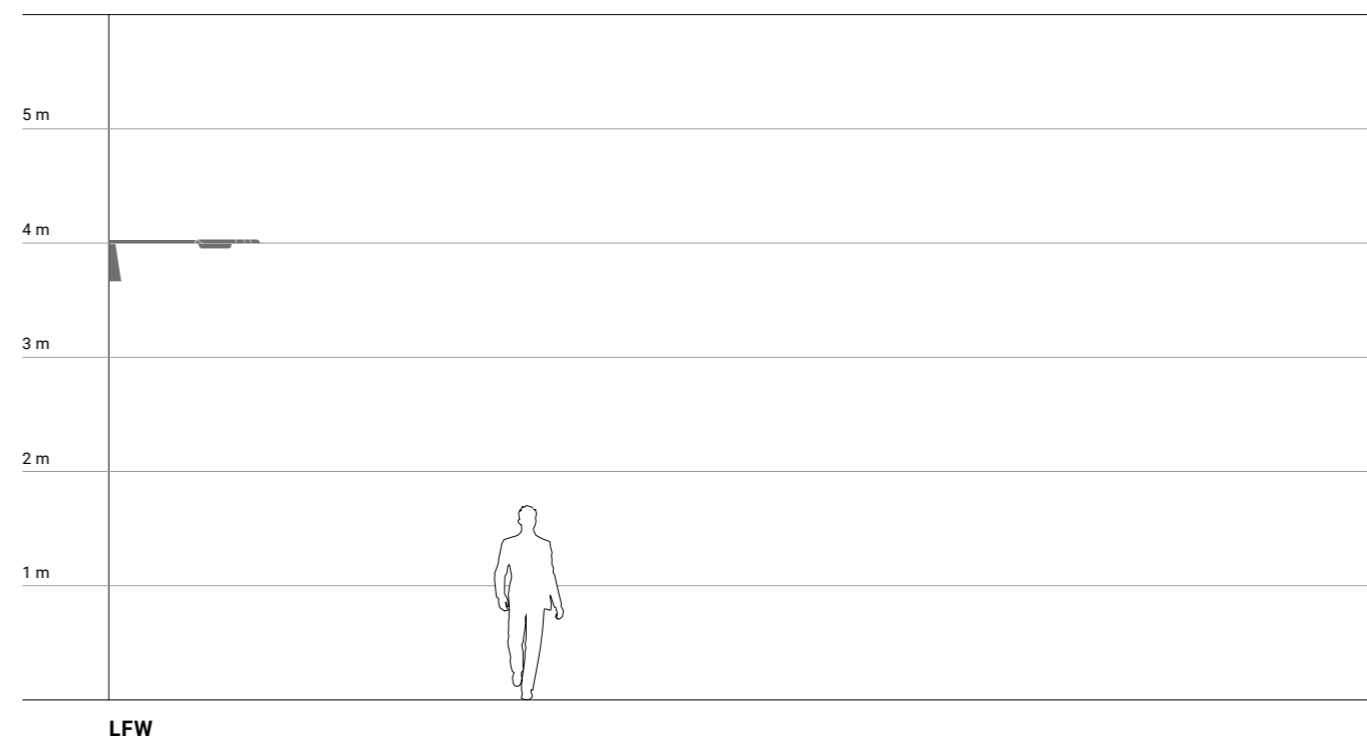

VERSIONS DISPONIBLES / VERSIONES DISPONIBLES

- Disponible seulement pour le luminaire LaFoglia 400 et LaFoglia 500
- Disponible sólo para luminaria LaFoglia 400 y LaFoglia 500

DIMENSIONS / DIMENSIONES





Izar est un luminaire qui utilise la technologie optique réfléchissante pour l'éclairage routier et urbain. Le design futuriste d'Izar renferme des solutions technologiques pour offrir de hautes performances optiques et mécaniques. Izar est synonyme de praticité, technologie et fiabilité.

Izar es una luminaria con tecnología óptica reflectante para iluminación vial y urbana. El diseño futurístico de Izar sintetiza las soluciones tecnológicas adoptadas para lograr altas prestaciones tanto ópticas como mecánicas. Izar es funcionalidad, tecnología y confiabilidad.

Luminaires
Luminarias

IZAR 400
IZAR 500

Poteaux
Postes

IZAR EDGE

Consoles murales
Brazos a pared

IZAR EDGE

Design



STUDIO
CEREDI







IZAR

Luminaire / Luminarias

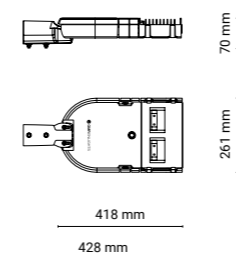
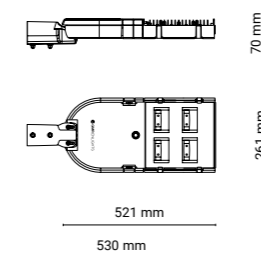
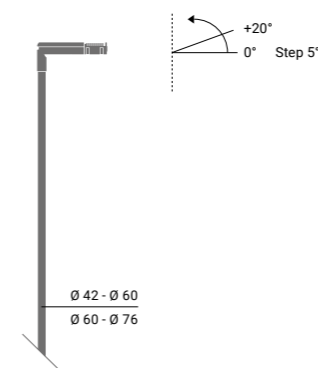
IZAR 400
 IZ4

IZAR 500
 IZ5

Fixation tête de poteau
Fijación en el extremo de la columna

IZAR
 400, 500

Matériaux
Materiales

 Aluminium injecté | EN1706, verre.
 Aluminio inyectado | EN1706, vidrio.

Température de couleur
Temperatura de color

3000 K | 4000 K

Couleur
Color

GMR Dark

Accessibilité
Accesibilidad

Timeless

Technologie optique
Tecnología óptica

Reflexa

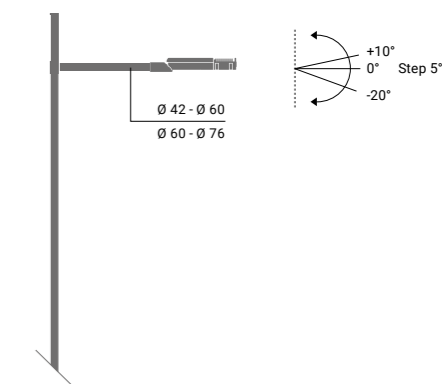
Fixation latérale
Fijación lateral

IZAR
 400, 500

Systèmes Optiques
Systemas Ópticos
R2

 Asy / Asi
 TYPE R2

R3

 Asy / Asi
 TYPE R3

 Pour plus de renseignements consultez gmrenlights.com / Para más información ver gmrenlights.com



IZAR

La collection de poteaux et consoles murales Izar exprime son essence dans les lignes marquées et l'expressivité technique de ses composants

La colección de postes y brazos Izar expresa su esencia en las líneas marcadas y la expresividad técnica de sus componentes

IZAR

ÉCLAIRAGE PUBLICQUE / ILUMINACIÓN PÚBLICA

ÉCLAIRAGE PUBLICQUE / ILUMINACIÓN PÚBLICA

Lighting

Lighting



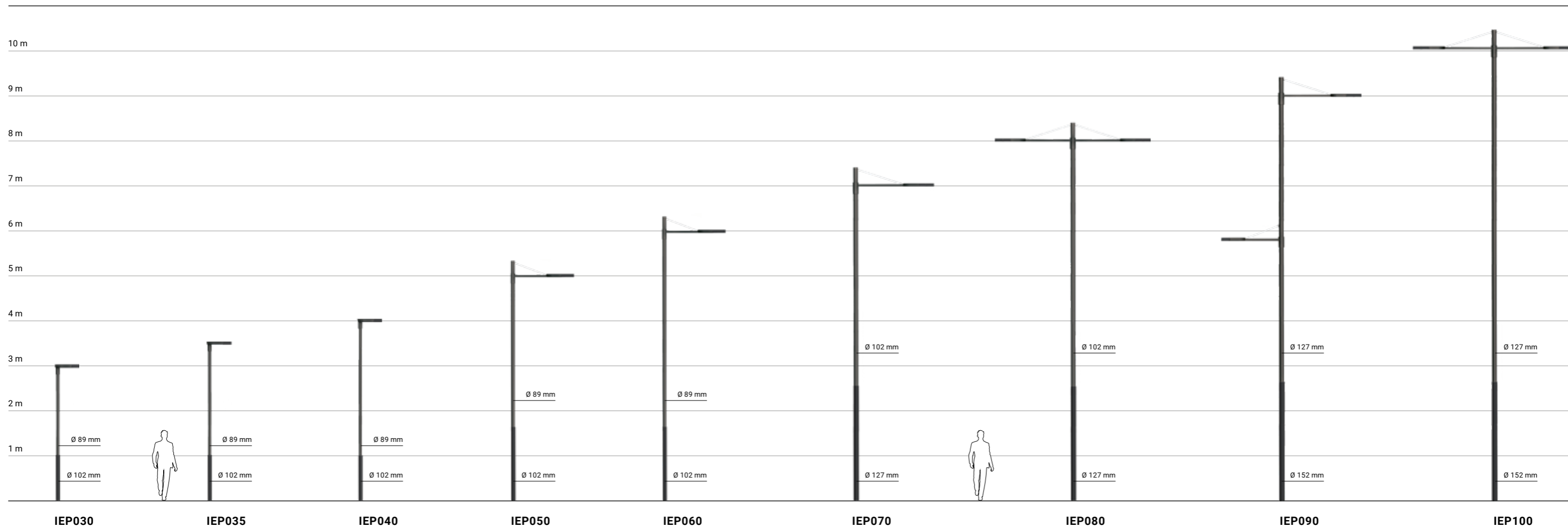

VERSIONS DISPONIBLES / VERSIONES DISPONIBLES

- IEP030 - IEP035 - IEP040: tête de poteau
- IEP050: crosse poteaux simple ou double
- IEP060 - IEP070 - IEP080 - IEP090 - IEP100: crosse poteaux simple, double feux ou décalée
- Disponible seulement pour le luminaire Izar 400 ou Izar 500
- Type de montage avec semelle ou enfouissement

- IEP030 - IEP035 - IEP040: punta de poste
- IEP050: brazo a poste simple o doble
- IEP060 - IEP070 - IEP080 - IEP090 - IEP100: brazo a poste simple, doble o escalonado
- Disponible sólo para luminaria Izar 400 o Izar 500
- Tipo de fijación: brida o cimient

EXTENSION DE LA CROSSE / MEDIDAS DEL BRAZO

CROSSE POTEAUX SIMPLE / BRAZO A POSTE SIMPLE

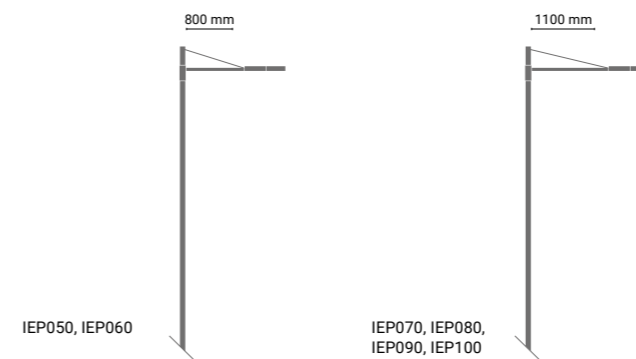

CROSSE POTEAUX DOUBLE / BRAZO A POSTE DOBLE

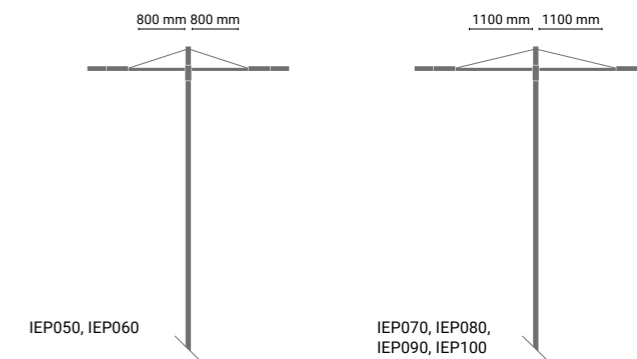

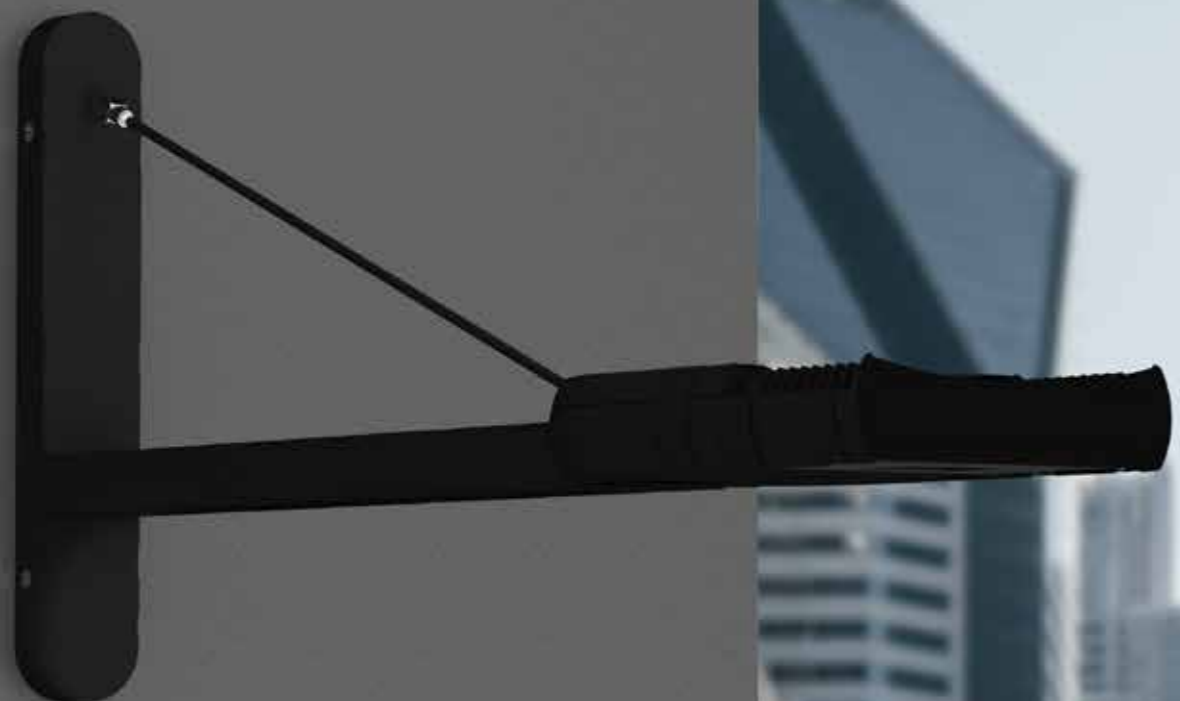

IZAR EDGE

Consoles murales / Brazos a pared

Une console murale perforée par une ouverture aux extrémités biseautées s'engage sur une plaque murale aux bords arrondis. Le paradigme de la semi-circonférence déborde du luminaire à son extension.

Un brazo con perforación de ojal con extremos biselados se engancha en una placa a pared de bordes redondeados. El paradigma de la semicircunferencia que caracteriza la luminaria se reproduce también en el brazo.



VERSIONS DISPONIBLES / VERSIONES DISPONIBLES

- Disponible seulement pour le luminaire Izar 400
- Disponible sólo para luminaria Izar 400

EXTENSION DE LA CROSSE / MEDIDAS DEL BRAZO

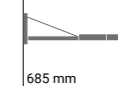

685 mm

Orn est un luminaire conçu pour garantir une économie d'énergie et d'argent en termes d'investissement à long terme. Orn est synonyme de performance, efficacité et résistance.

Orn es una luminaria diseñada para ofrecer el máximo ahorro energético y económico en términos de inversión a largo plazo. Orn es rendimiento, eficacia y resistencia.

Luminaires
Luminarias

ORN 400
ORN 450
ORN 500
ORN 550
ORN 600







ORN

Luminaire / Luminarias



ORN 400 <i>OR4</i>	ORN 450 <i>O45</i>	ORN 500 <i>OR5</i>	ORN 550 <i>O55</i>	ORN 600 <i>OR6</i>
68 mm	68 mm	68 mm	68 mm	83 mm
188 mm	188 mm	228 mm	292 mm	307 mm
438 mm	525 mm	560 mm	567 mm	610 mm
480 mm	568 mm	616 mm	623 mm	684 mm

Fixation tête de poteau *Fijación en el extremo de la columna*

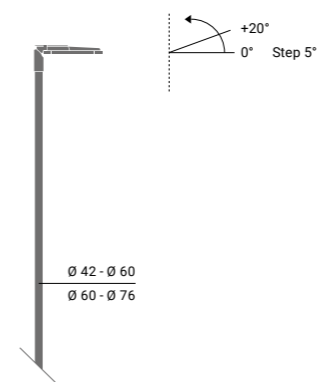

ORN
400, 450, 500,
550, 600

Matériaux *Materiales*

Aluminium injecté | EN1706, verre.
Aluminio inyectado | EN1706, vidrio.

Fixation latérale *Fijación lateral*

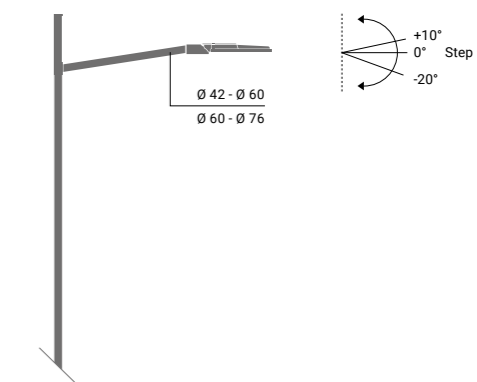

ORN
400, 450, 500,
550, 600

Systèmes Optiques *Sistemas Ópticos*

Température de couleur
Temperatura de color 3000 K | 4000 K

Couleur
Color GMR Dark

Accessibilité
Accesibilidad Openable

Technologie optique
Tecnología óptica G Glased

2	3	4
Asy / Asi TYPE 2	Asy / Asi TYPE 3	Asy / Asi TYPE 4

Pour plus de renseignements consultez gmrenlights.com / Para más información ver gmrenlights.com





Un design intemporel, harmonieux et léger. Rondò est un luminaire en mesure de revaloriser l'environnement urbain de la rue en combinant esthétique, fonctionnalité et performance.

Luminaires
Luminarias
RONDÒ

Poteaux
Postes

RONDÒ
RONDÒ ONE
RONDÒ TRIS

Diseño atemporal, armónico y ligero. Rondò es una luminaria que logra revalorizar el ambiente vial urbano, combinando estética, funcionalidad y rendimiento.

Totem
Tótem

RONDÒ QUADRO
RONDÒ CONO







RONDÒ

Luminaire / Luminarias



RONDÒ

RON

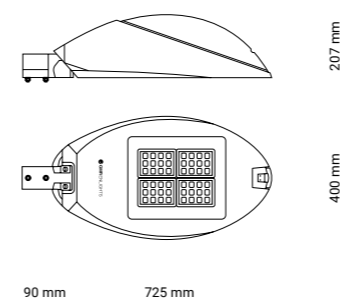

Fixation tête de poteau

Fijación en el extremo de la columna

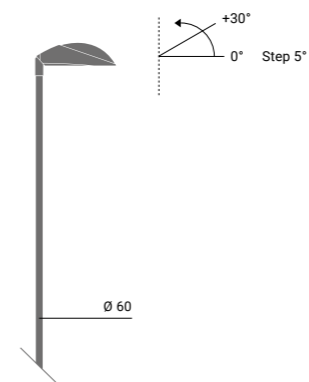
Matériaux
MaterialesAluminium injecté | EN1706
Aluminio inyectado | EN1706Température de couleur
Temperatura de color

3000 K | 4000 K

Couleur
Color

GMR Dark

Accessibilité
Accesibilidad

Timeless

Technologie optique
Tecnología óptica

Glass-Free

Fixation latérale

Fijación lateral

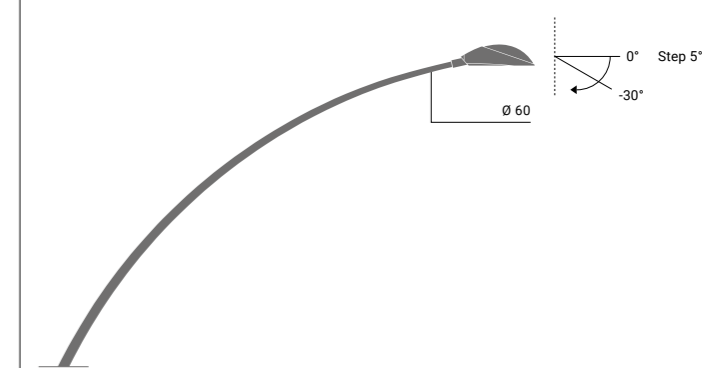
Systèmes Optiques
Sistemas ÓpticosAsy / Asi
TYPE 2Asy / Asi
TYPE 3Pour plus de renseignements consultez gmrenlights.com / Para más información ver gmrenlights.com

La collection Rondò est notre réponse aux besoins d'éclairage des surfaces urbaines émergentes. La variété des produits et la composante chromatique permettent de créer la solution de composition la plus adaptée au contexte dans lequel elle est insérée.

La colección Rondò es nuestra respuesta a las necesidades de iluminación de las nacientes superficies urbanas. La variedad de los productos y la componente cromática permiten crear la solución compositiva más adecuada para el contexto en el que se inserta.





RONDÒ

Poteaux / Postes

Rondò est le poteau d'éclairage public et routier qui se distingue par la courbure large et élégante du corps conique sans soudures apparentes. Il permet de valoriser le profil de la route dans les contextes urbains et interurbains, particulièrement adapté aux ronds-points.

Rondò es el poste iluminación pública que se destaca por su amplia y elegante curvatura del fuste cónico sin soldaduras visibles.

Permite valorizar el perfil de la carretera en contextos urbanos y suburbanos y es especialmente adecuada para las rotondas.

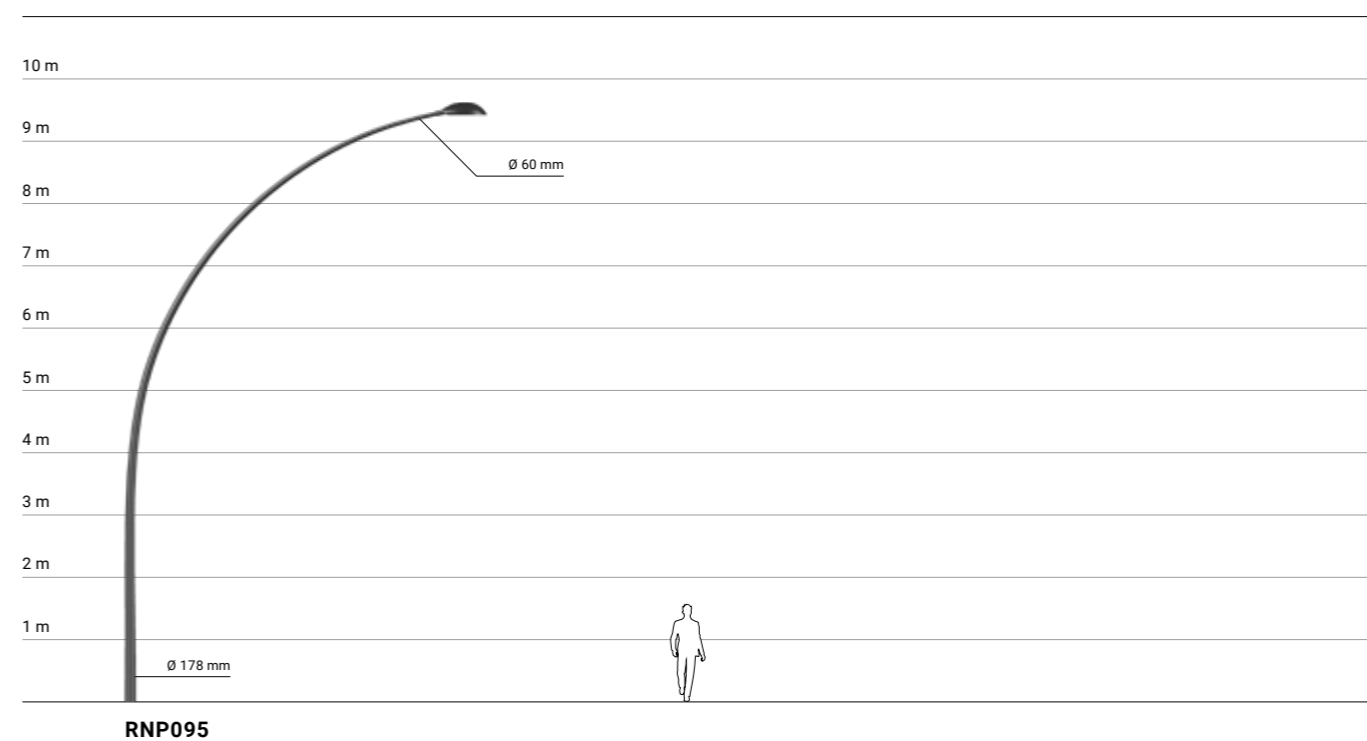

VERSIONS DISPONIBLES / VERSIONES DISPONIBLES

- Disponible seulement pour le luminaire Rondò
- Type de montage avec semelle ou enfouissement
- Disponible sólo para luminaria Rondò
- Tipo de fijación: brida o cimiento

EXTENSION DE LA CROSSE / MEDIDAS DEL BRAZO

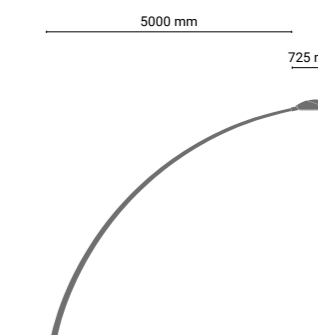



RONDÒ ONE

Poteaux / Postes

Rondò One est une série de poteaux en acier et de pièces moulées sous pression en aluminium pour l'éclairage public et routier. L'esthétique du corps et la sinuosité de la crosse se combinent avec l'aspect contemporain des bandes lumineuses à LED, associées aux anneaux décoratifs de la base.

Rondò One es una serie de postes de acero y aluminio extruido para la iluminación vial. La estética del fuste y la sinuosidad del brazo se combinan con el aspecto contemporáneo de las tiras de luz LED, combinadas con los anillos decorativos de la base.

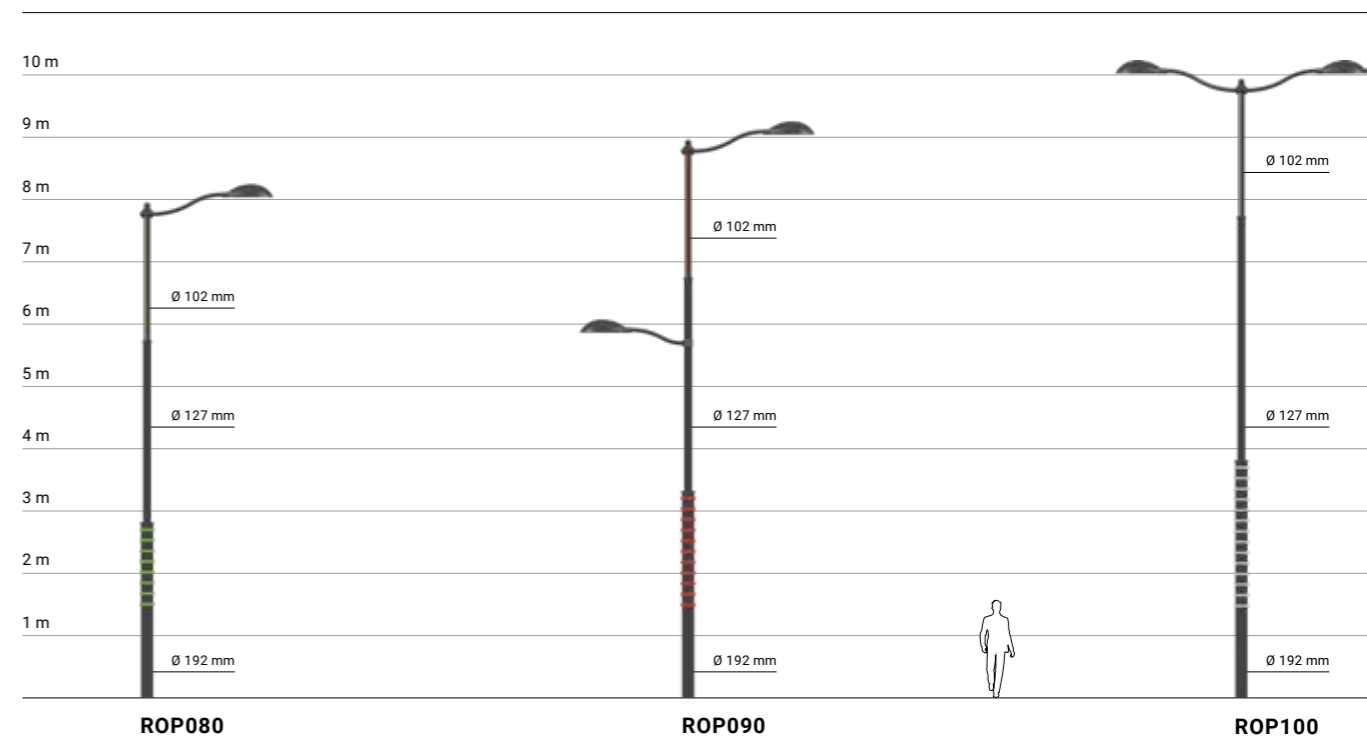

VERSIONS DISPONIBLES / VERSIONES DISPONIBLES

- ROP080: crosse poteaux simple ou double
- ROP090 - ROP100: crosse poteaux simple, double feux ou décalée
- Bandes lumineuses à LED et anneaux décoratifs assortis disponibles en rouge, vert, bleu ou blanc
- Type de montage avec semelle ou enfouissement
- ROP080: brazo a poste simple o doble
- ROP090 - ROP100: brazo a poste simple, doble o escalonado
- Tiras de luz LED y anillos decorativos haciendo juego disponibles en rojo, verde, azul o blanco
- Tipo de fijación: brida o cemento

EXTENSION DE LA CROSSE / MEDIDAS DEL BRAZO

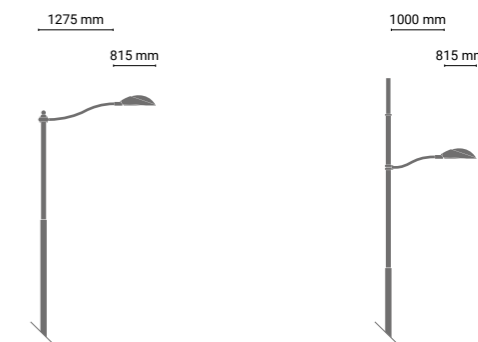

Pour plus de renseignements consultez gmrenlights.com / Para más información ver gmrenlights.com

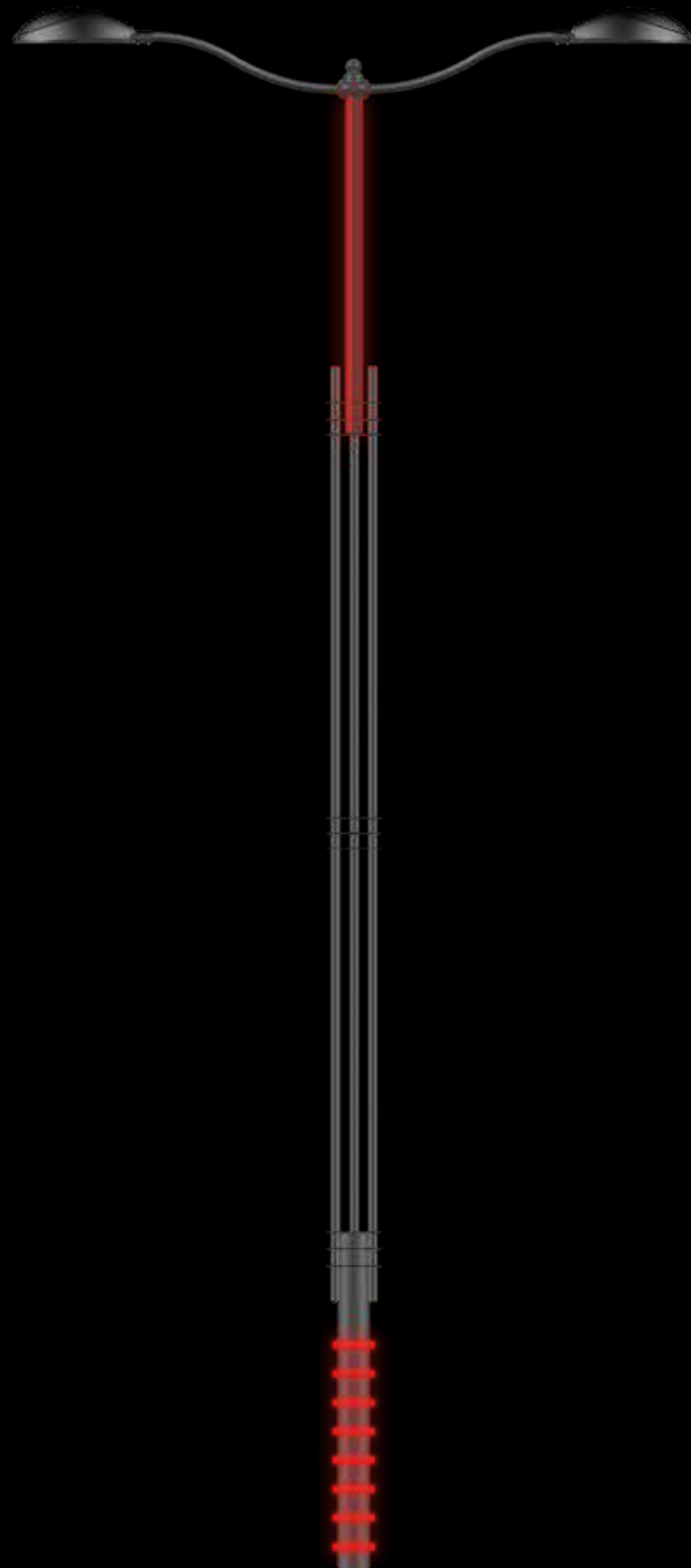

RONDÒ TRIS

Poteaux / Postes

Rondò Tris est une série de poteaux en acier et de pièces moulées sous pression en aluminium pour l'éclairage public et routier qui se distinguent par la géométrie originale du corps central. Les bandes lumineuses à LED sur le corps et les anneaux décoratifs sur la base donnent au poteau un caractère marqué, capable de mettre en valeur l'aspect évocateur et spatial du contexte.

Rondò Tris es una serie de postes de acero y aluminio extruido para la iluminación vial que se destacan por la geometría original del cuerpo central. Las tiras de luz LED en el fuste y los anillos decorativos en la base le dan a el poste un carácter marcado, capaz de realzar el aspecto evocador y espacial del contexto.

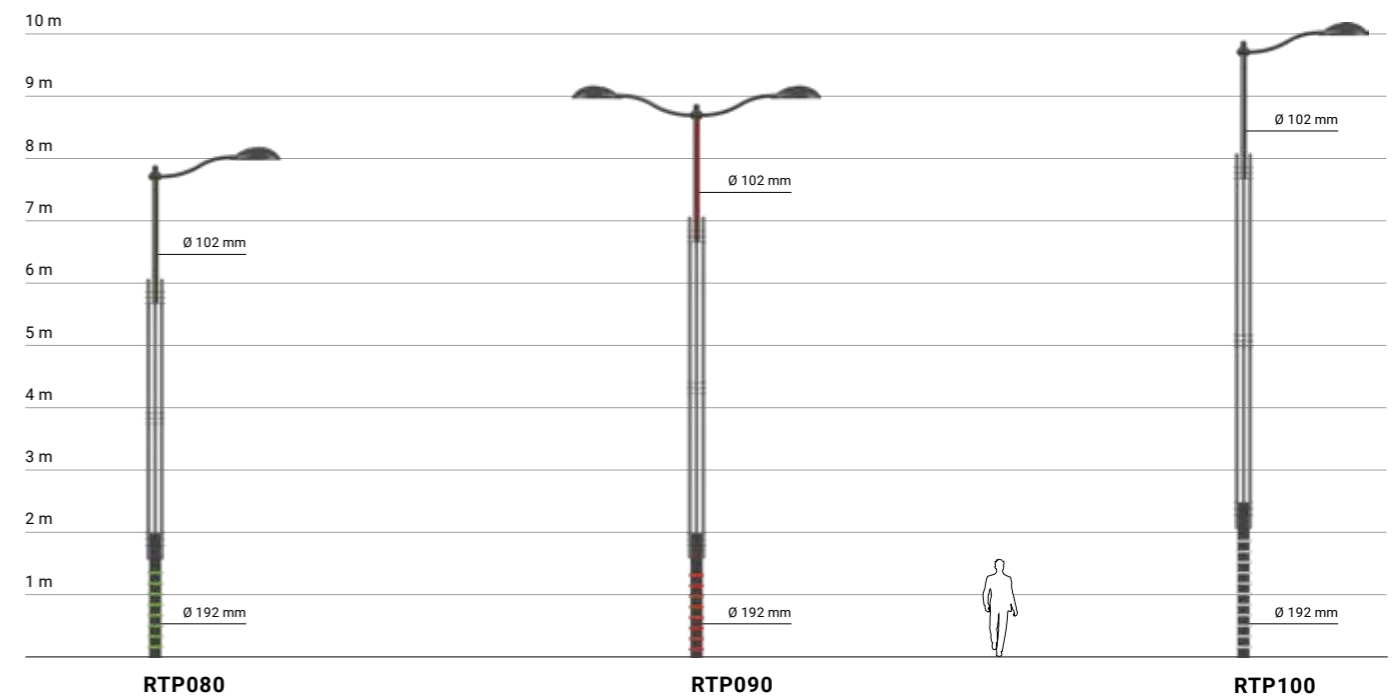

VERSIONS DISPONIBLES / VERSIONES DISPONIBLES

- RTP080 - RTP090 - RTP100: crosse poteaux simple ou double
- Bandes lumineuses à LED et anneaux décoratifs assortis disponibles en rouge, vert, bleu ou blanc
- Type de montage avec semelle ou enfouissement
- RTP080 - RTP090 - RTP100: brazo a poste simple o doble
- Tiras de luz LED y anillos decorativos haciendo juego disponibles en rojo, verde, azul o blanco
- Tipo de fijación: brida o cimiento

EXTENSION DE LA CROSSE / MEDIDAS DEL BRAZO



Pour plus de renseignements consultez gmrenlights.com / Para más información ver gmrenlights.com



RONDÒ QUADRO + CONO

Totem / Tótem

Rondò Quadro et Rondò Cono sont des totems en tôle d'acier, conçus pour générer des solutions d'un grand impact visuel, seuls ou en combinaison avec le poteau Rondò. La tige des totems se distingue par la décoration rétroéclairée par LED, dont la forme et la couleur sont personnalisables.

Rondò Quadro y Rondò Cono son tótems de lámina de acero, diseñados para generar soluciones de gran impacto visual, solos o en combinación con el poste Rondò. El fuste de los tótems se distingue por la decoración retroiluminada con led, personalizable en forma y color.

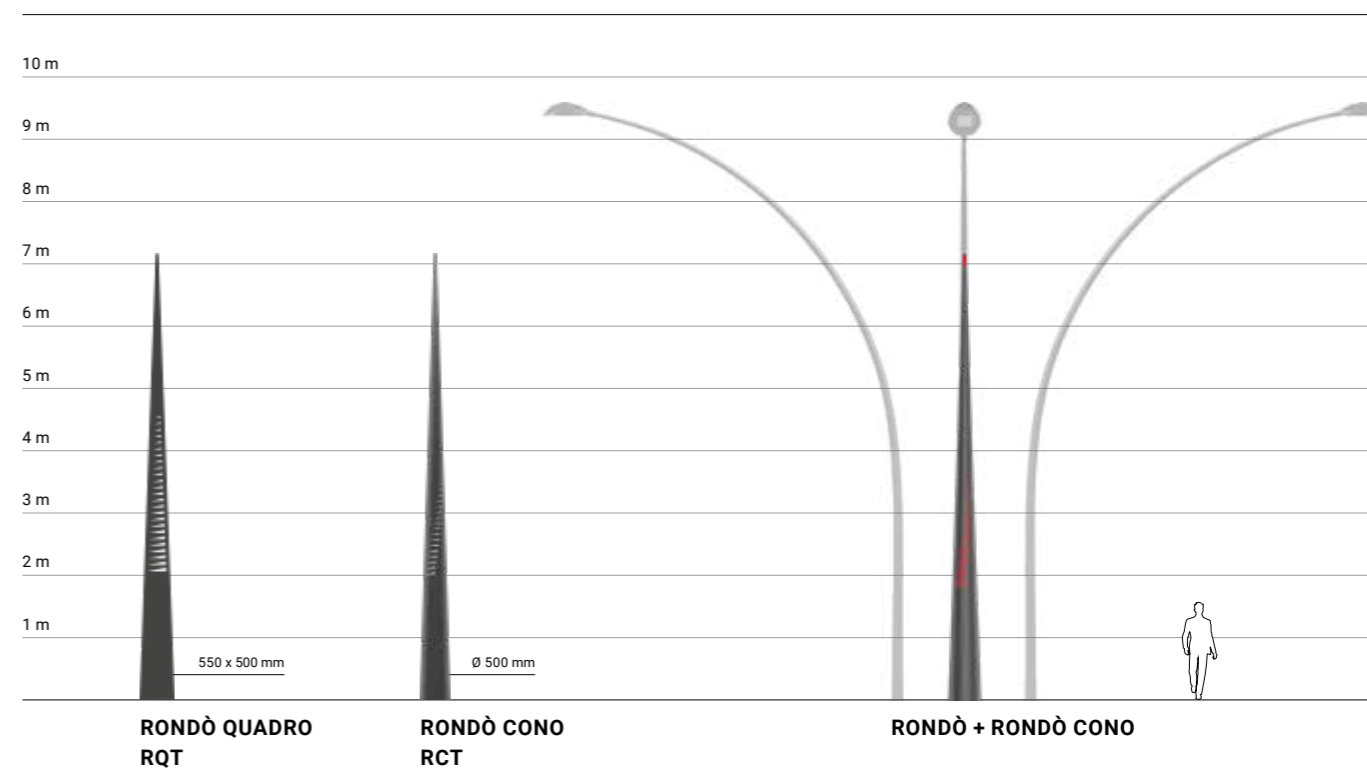

VERSIONS DISPONIBLES / VERSIONES DISPONIBLES

- Décoration personnalisée du totem
- Disponible en plusieurs couleurs RGB
- Type de montage avec semelle
- Decoración personalizable del tótem
- Disponible en varios colores RGB
- Tipo de fijación: brida

SECTION TOTEM À LA BASE / SECCIÓN TÓTEM EN LA BASE

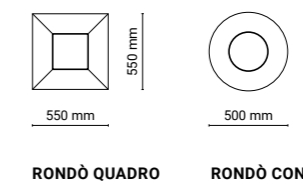



ÉCLAIRAGE
URBAIN
CONTEMPORAIN
ILUMINACIÓN
URBANA
CONTEMPORÁNEA

Des produits d'éclairage aux lignes simples et contemporaines, conçus pour des environnements urbains intemporels, à la fois modernes et historiques.

Productos de iluminación de líneas simples y contemporáneas diseñadas para escenarios urbanos atemporales, tanto modernos como históricos.

Vesta est un luminaire pour l'aménagement urbain au design raffiné et contemporain. Expressément conçu pour les centres-villes et les quartiers résidentiels, les places, les parcs, les voies piétonnes et les pistes cyclables, il se prête également pour l'éclairage des rues et des boulevards. Vesta est synonyme d'élégance, de confort visuel et de qualité intemporelle.

Luminaires
Luminarias

VESTA

Poteaux
Postes

VESTA KLEPSY
VESTA RAL
VESTA MEDUSA

Vesta es una luminaria para la decoración urbana con un diseño elegante y contemporáneo. Especialmente desarrollado para centros urbanos y zonas residenciales, plazas, parques, pasos peatonales y ciclovías, también se presta para iluminar calles y avenidas. Vesta es elegancia, confort visual y calidad atemporal.

Consoles murales
Brazos a pared

VESTA







VESTA

Luminaire / Luminaria



VESTA A VSA

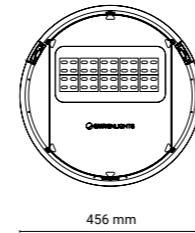

VESTA B VSB

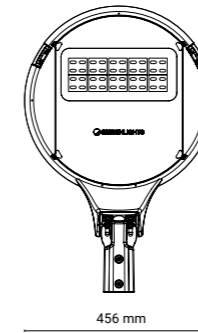

VESTA C VSC

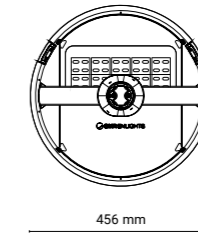

VESTA T VST

Fixation latérale
Fijación lateral

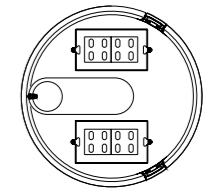

Fixation centrale
Fijación central

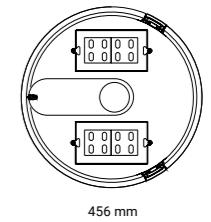

Fixation suspendue
Fijación suspendido



Fixation sur câble tendu
Fijación cuerda tensada



VESTA A

Fixation tête de poteau
Fijación en el extremo de la columna

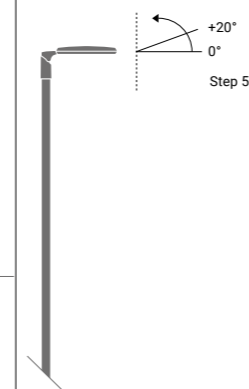

VESTA B

Fixation latérale
Fijación lateral

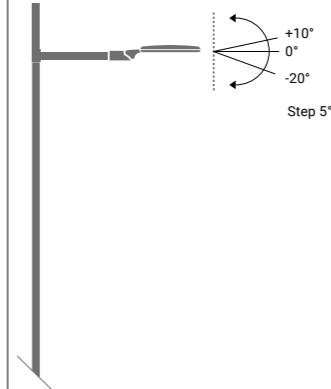

VESTA B

Fixation tête de poteau
Fijación en el extremo de la columna

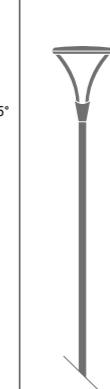

VESTA C

Fixation tête de poteau
Fijación en el extremo de la columna

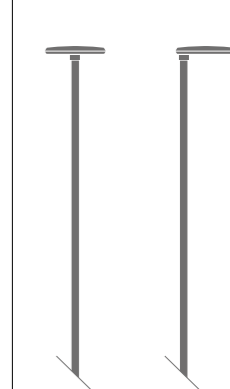

VESTA T

Matériaux
Materiales

Aluminium injecté | EN1706, verre
Aluminio inyectado | EN1706, vidrio

Systèmes Optiques
Sistemas Ópticos

Température de couleur
Temperatura de color

2200 K | 3000 K | 4000 K

Couleur
Color



Accessibilité
Accesibilidad



Technologie optique
Tecnología óptica



Pour plus de renseignements consultez gmrenlights.com / Para más información ver gmrenlights.com

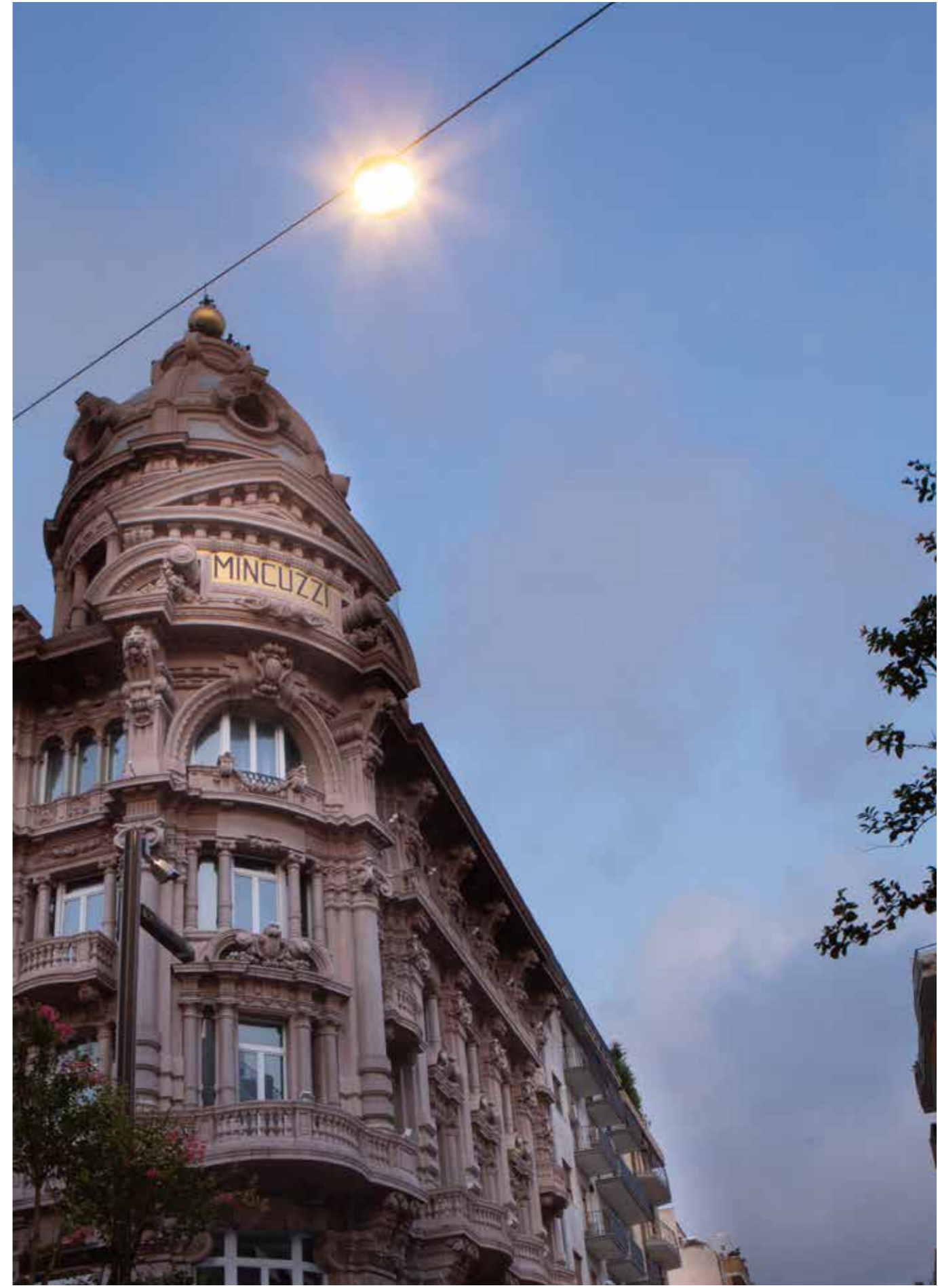

VESTA

La collection Vesta reprend les formes élégantes et le design raffiné du luminaire. La collection a été conçue avec soin: la recherche de matériaux haut de gamme et de solutions mécaniques raffinées garantit une longue durée de vie et une résistance maximale.

La colección Vesta retoma las formas elegantes y el diseño refinado de la luminaria. La colección ha sido diseñada con atención: la búsqueda de materiales de alta gama y de soluciones mecánicas refinadas garantizan larga duración y máxima resistencia.

VESTA

ÉCLAIRAGE URBAIN CONTEMPORAIN // ILLUMINACIÓN URBANA CONTEMPORÁNEA

ÉCLAIRAGE URBAIN CONTEMPORAIN // ILLUMINACIÓN URBANA CONTEMPORÁNEA

Lighting

Lighting



VESTA RAL

Poteaux / Postes

Vesta Ral est un poteau d'éclairage urbain contemporain de forme cylindrique, fabriqué en acier et en aluminium, agrémenté de trois fines décorations lumineuses à LED qui courent sur toute sa hauteur.

Vesta Ral es el poste de iluminación urbana contemporánea de forma cilíndrica, hecha de acero y aluminio extruido, adornada con tres finas decoraciones luminosas de LED que la recorren en altura.

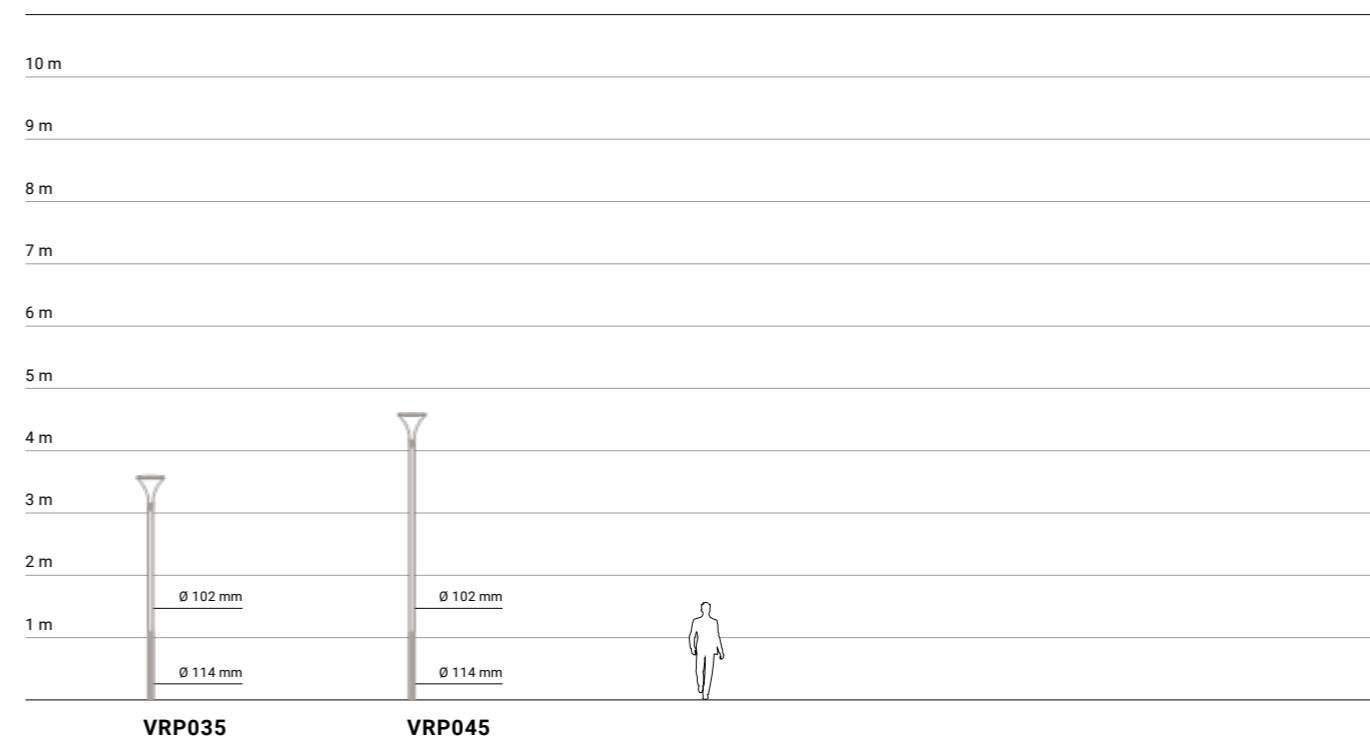

VERSIONS DISPONIBLES / VERSIONES DISPONIBLES

- Disponible seulement pour le luminaire Vesta C
- Bandes lumineuses à LED disponibles en rouge, vert, bleu ou blanc
- Type de montage avec semelle ou enfouissement
- Disponible sólo para luminaria Vesta C
- Tiras de luz LED disponibles en rojo, verde, azul o blanco
- Tipo de fijación: brida o cimiento

Pour plus de renseignements consultez gmrenlights.com / Para más información ver gmrenlights.com



VESTA KLEPSY

Poteaux / Postes

Vesta Klepsy est le poteau d'éclairage urbain avec une forme ondulée particulière. Il utilise pleinement la technologie de laminage du tube en acier.

Vesta Klepsy es el poste de iluminación urbana particular por su forma ondulada. Aprovecha al máximo la tecnología de laminado del tubo de acero.

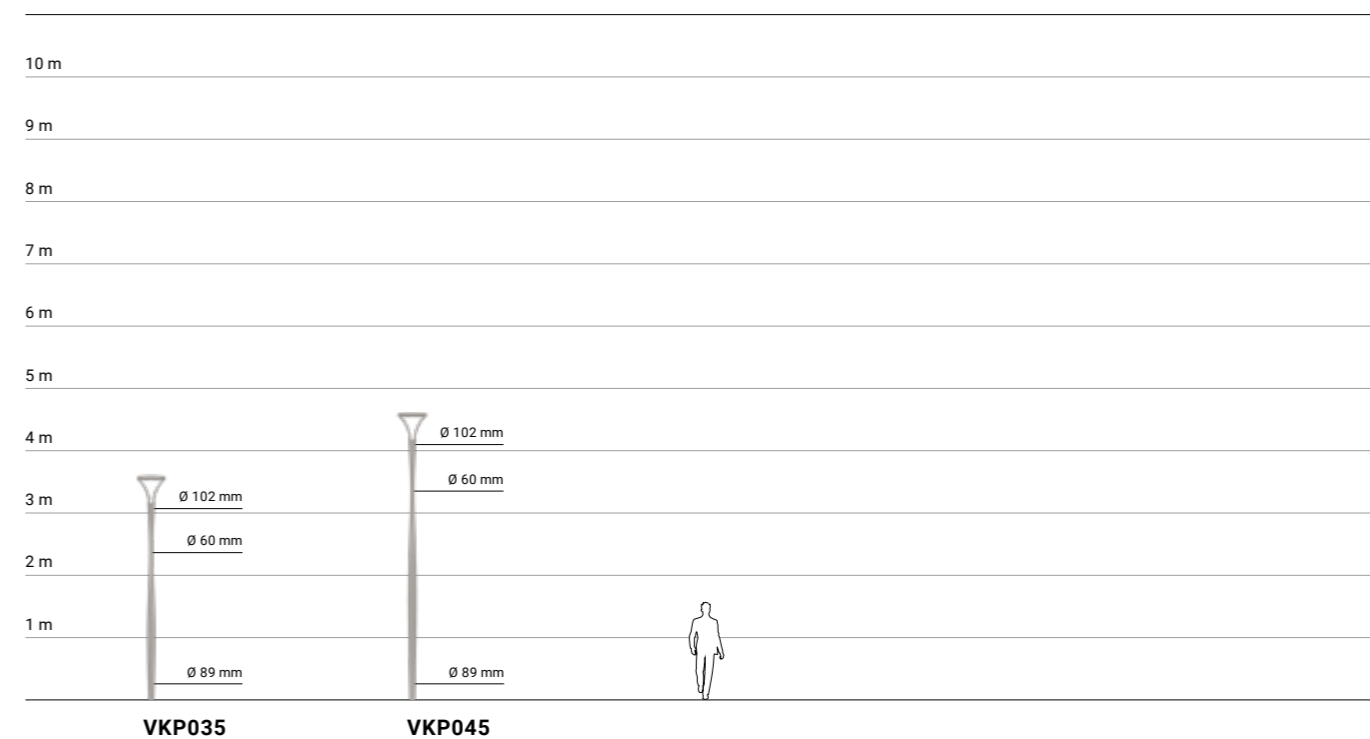

VERSIONS DISPONIBLES / VERSIONES DISPONIBLES

- Disponible seulement pour le luminaire Vesta C
- Type de montage avec semelle ou enfouissement
- Disponible sólo para luminaria Vesta C
- Tipo de fijación: brida o cimiento

Pour plus de renseignements consultez gmrenlights.com / Para más información ver gmrenlights.com



VESTA MEDUSA

Poteaux / Postes

Vesta Medusa est le poteau d'éclairage urbain au design hélicoïdal, en acier conique laminé sans soudure. Les luminaires Vesta à fixation latérale, parfaitement insérés dans le jeu des mouvements de la structure, permettent un éclairage à 360°. La pointe lumineuse à LED complète le charme de la collection.

Vesta Medusa es el poste de alumbrado urbano de diseño helicoidal, hecha de acero cónico laminado sin soldadura. Las luminarias Vesta con montaje lateral, que se acoplan perfectamente al juego de movimientos de la estructura, permiten una iluminación de 360°. La punta de luz LED completa el encanto de la colección.

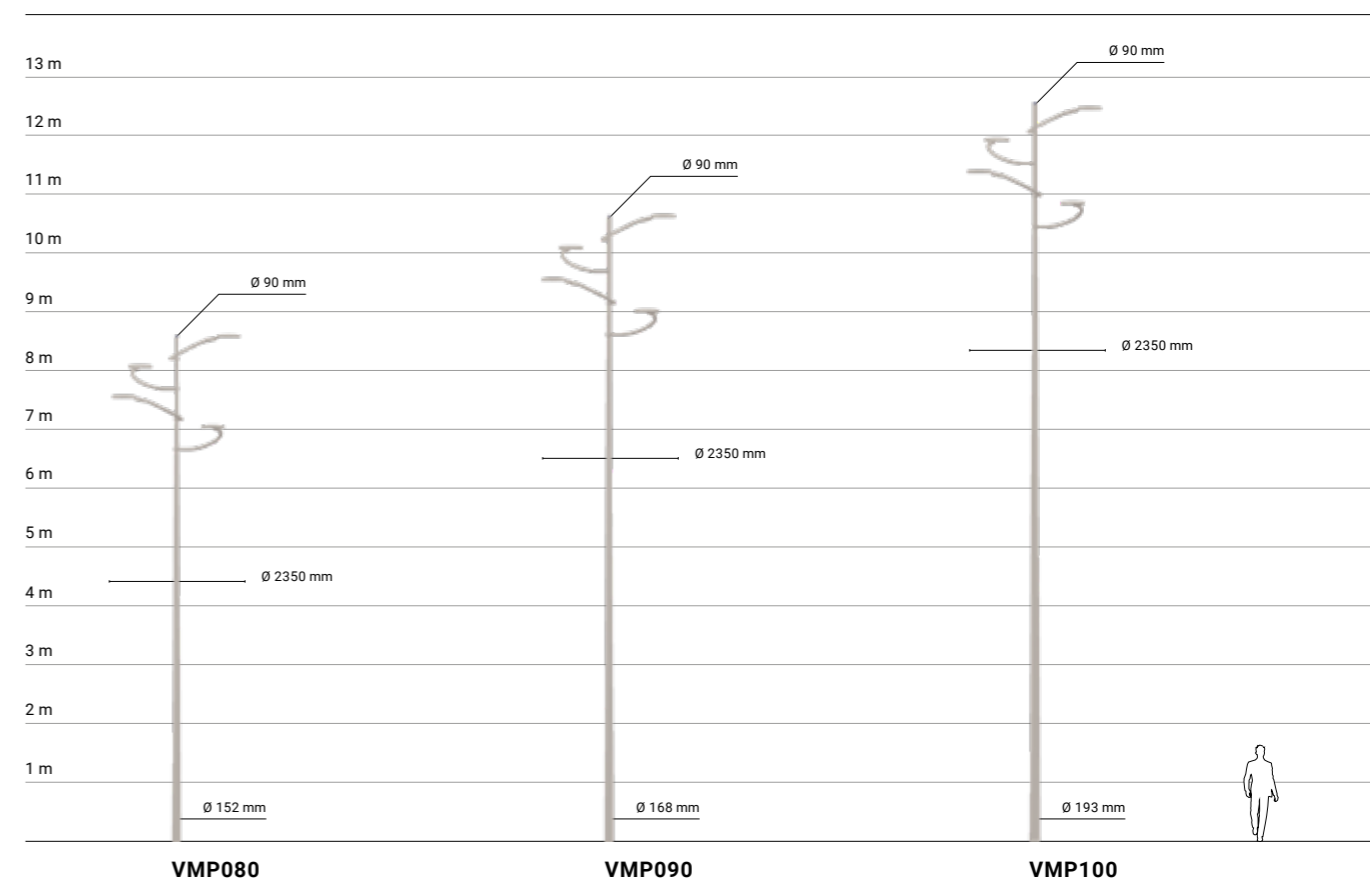

VERSIONS DISPONIBLES / VERSIONES DISPONIBLES

- Disponible seulement pour le luminaire Vesta B
- Type de montage avec semelle ou enfouissement
- Disponible sólo para luminaria Vesta B
- Tipo de fijación: brida o cimiento

FOURNIS / EN DOTACIÓN



Pointe LED décorative / Puntal LED

Pour plus de renseignements consultez gmrenlights.com / Para más información ver gmrenlights.com

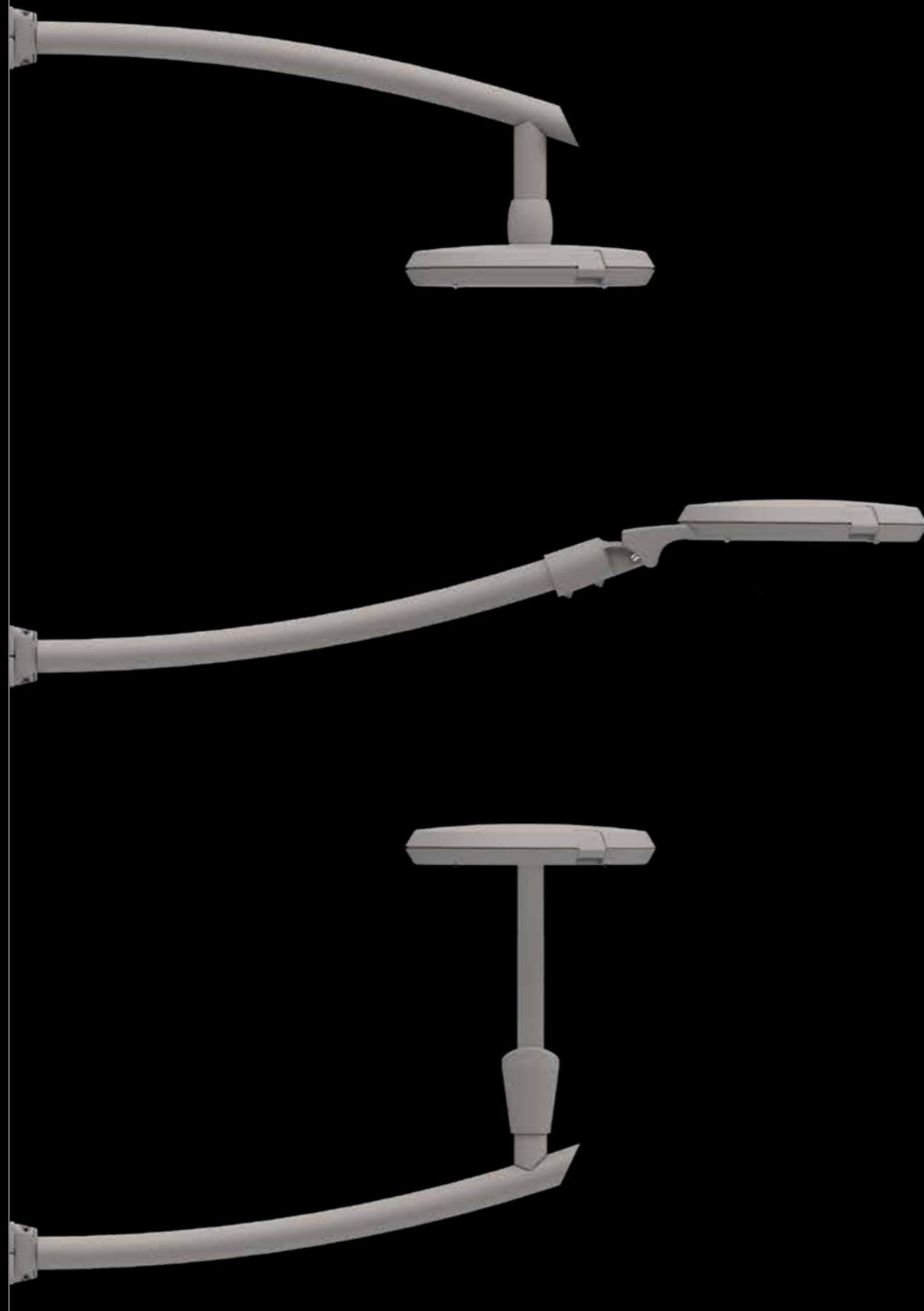

VESTA

Consoles murales / Brazos a pared

Les consoles murales Vesta pour éclairage urbain, complètent la collection.

Los brazos a pared Vesta para la iluminación urbana, completan la colección.

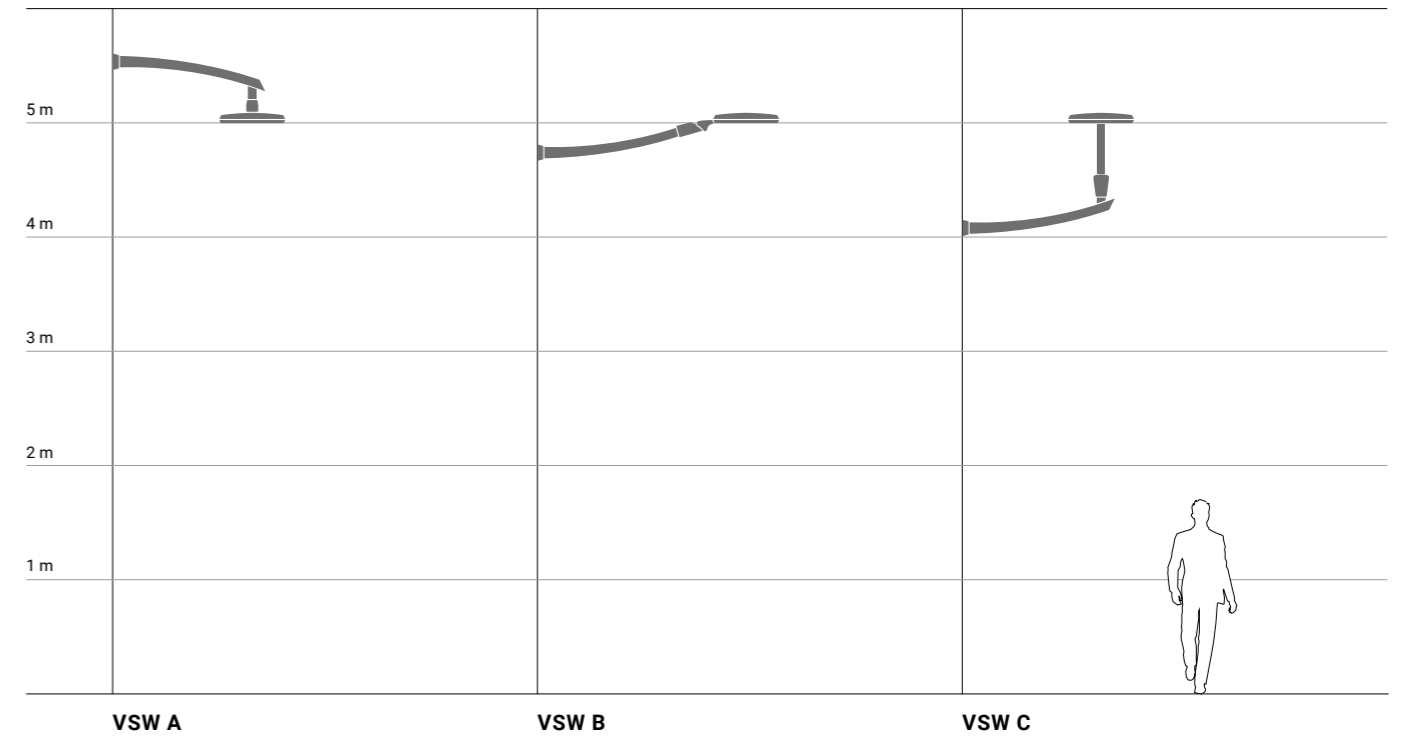

VERSIONS DISPONIBLES / VERSIONES DISPONIBLES

- VSW A disponible pour Vesta A
- VSW B disponible pour Vesta B
- VSW C disponible pour Vesta C
- VSW A disponible para Vesta A
- VSW B disponible para Vesta B
- VSW C disponible para Vesta C

DIMENSIONS / DIMENSIONES

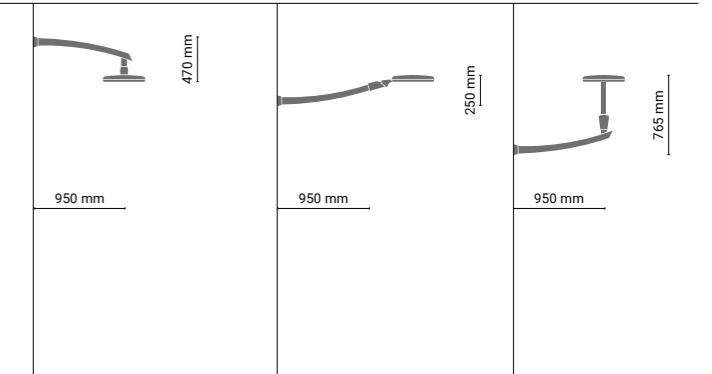

Pour plus de renseignements consultez gmrenlights.com / Para más información ver gmrenlights.com

Virgo est un luminaire au design adaptable, conçu pour la requalification urbaine et pour tout type d'éclairage routier et urbain. Virgo est synonyme de versatilité, efficacité et sécurité.

Virgo es una luminaria led con un diseño adaptable, desarrollada para proyectos de rehabilitación urbana y para todas aquellas aplicaciones de iluminación vial y decorativas. Virgo es versatilidad, eficiencia y seguridad.

Luminaires
Luminarias

VIRGO 400
VIRGO 500







VIRGO

Luminaire / Luminarias



VIRGO 400

VA4 + VB4 + VC4 + VD4

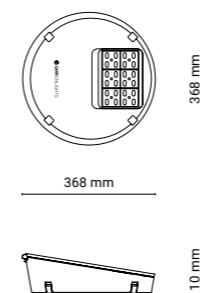

VIRGO 500

VA5 + VB5 + VC5

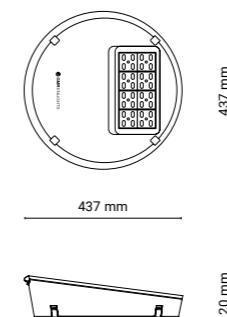
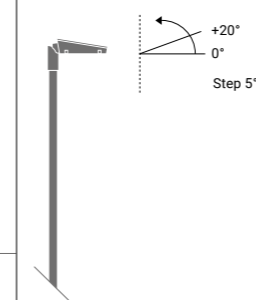
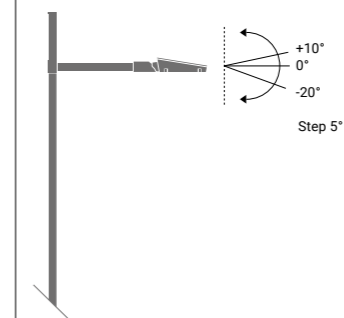
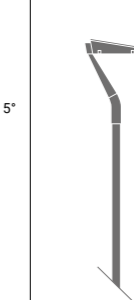
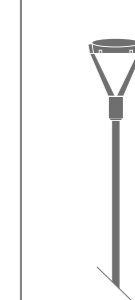
Fixation suspendue
Fijación suspendidoFixation sur câble tendu
Fijación cuerda tensadaVIRGO A 400, VA4
VIRGO A 500, VA5Fixation tête de poteau
Fijación en el extremo
de la columnaVIRGO B 400, VB4
VIRGO B 500, VB5Fixation latérale
Fijación lateralVIRGO B 400, VB4
VIRGO B 500, VB5Fixation tête de poteau
Fijación en el extremo
de la columnaVIRGO C 400, VC4
VIRGO C 500, VC5Fixation tête de poteau
Fijación en el extremo
de la columna

VIRGO D 400, VD4

Matériaux
MaterialesAluminium injecté | EN1706, verre.
Aluminio inyectado | EN1706, vidrio.Systèmes Optiques
Sistemas ÓpticosTempérature de couleur
Temperatura de color

2.200 K | 3.000 K | 4.000 K

Couleur
Color

GMR Dark

Accessibilité
Accesibilidad

Openable

Technologie optique
Tecnología óptica

G Glassed

Pour plus de renseignements consultez gmrenlights.com / Para más información ver gmrenlights.com





Cyl Street est la collection d'éclairage LED qui égaie le design urbain contemporain. Simplicité et élégance, fonctionnalité et confort visuel la rendent parfaite pour les environnements urbains contemporains.

Cyl Street es la colección de iluminación LED que hace un guiño al mobiliario urbano contemporáneo. Sencillez y elegancia, funcionalidad y confort visual la hacen perfecta para entornos urbanos contemporáneos.

Luminaires
Luminarias

CYL

Poteaux
Postes

CYL STREET

Consoles murales
Brazos a pared

CYL STREET WALL

Design





CYL

Luminaire / Luminarias



CYL

CST

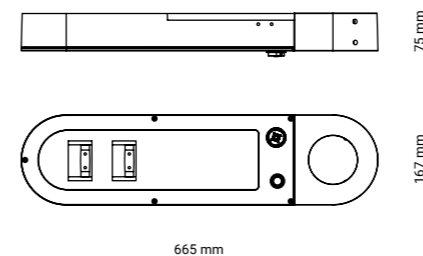

Fixation a poteau

Fijación a poste



Le luminaire ne peut être installé que sur le poteau de la collection.
La luminaria se puede sólo instalar en el poste de la colección.

Matériaux
Materiales

Aluminium injecté | EN1706, verre.
Aluminio inyectado | EN1706, vidrio.

Systèmes Optiques
Sistemas ÓpticosTempérature de couleur
Temperatura de color

3000 K | 4000 K

Couleur
Color

GMR Dark

Asy / Asi
TYPE R2Asy / Asi
TYPE R3Sym / Sim
TYPE R5Accessibilité
Accesibilidad

Openable

Technologie optique
Tecnología óptica

Reflexa

Pour plus de renseignements consultez gmrenlights.com / Para más información ver gmrenlights.com



CYL STREET

Poteaux / Postes

Cyl Street est le poteau de la collection Cyl. La possibilité d'insérer plusieurs luminaires et de les disposer à différentes hauteurs le rend fonctionnel pour les applications d'éclairage urbain et de routes.

Cyl Street es el poste de la colección Cyl. La posibilidad de insertar varias luminarias y disponerlas a diferentes alturas lo hace funcional para aplicaciones de alumbrado urbano y de calles.

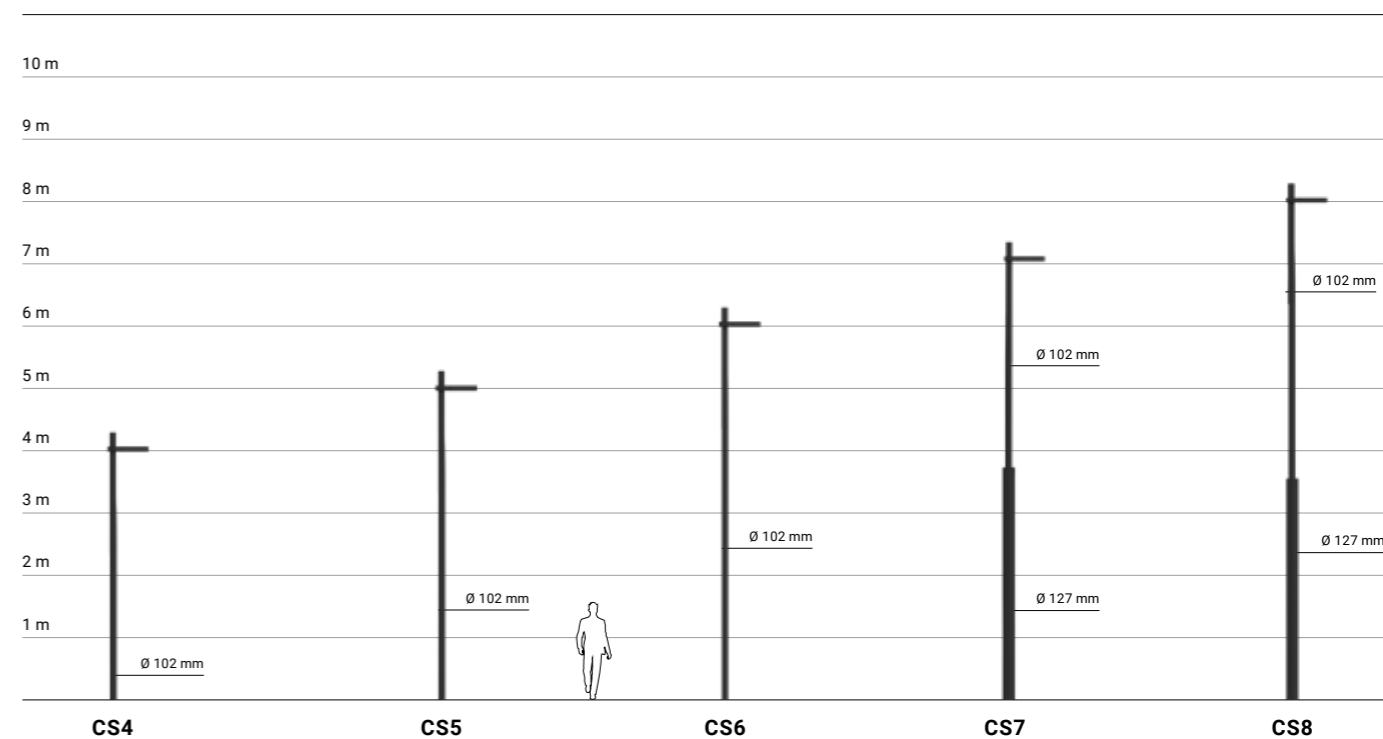

VERSIONS DISPONIBLES / VERSIONES DISPONIBLES

- Disponible seulement pour le luminaire Cyl
- Un à trois luminaires peuvent être installés sur chaque poteau
- Type de montage avec semelle ou enfouissement
- Disponible sólo para luminaria Cyl
- Posibilidad de instalar en cada poste de una a tres luminarias
- Tipo de fijación: brida o cimiento



CYL STREET WALL

Consoles murales / Brazos a pared

La console murale Cyl Street complète la collection des poteaux et permet d'éclairer l'environnement urbain avec cohérence et style.

El brazo a pared Cyl Street completa la colección de postes y permite iluminar el entorno urbano con coherencia y estilo.

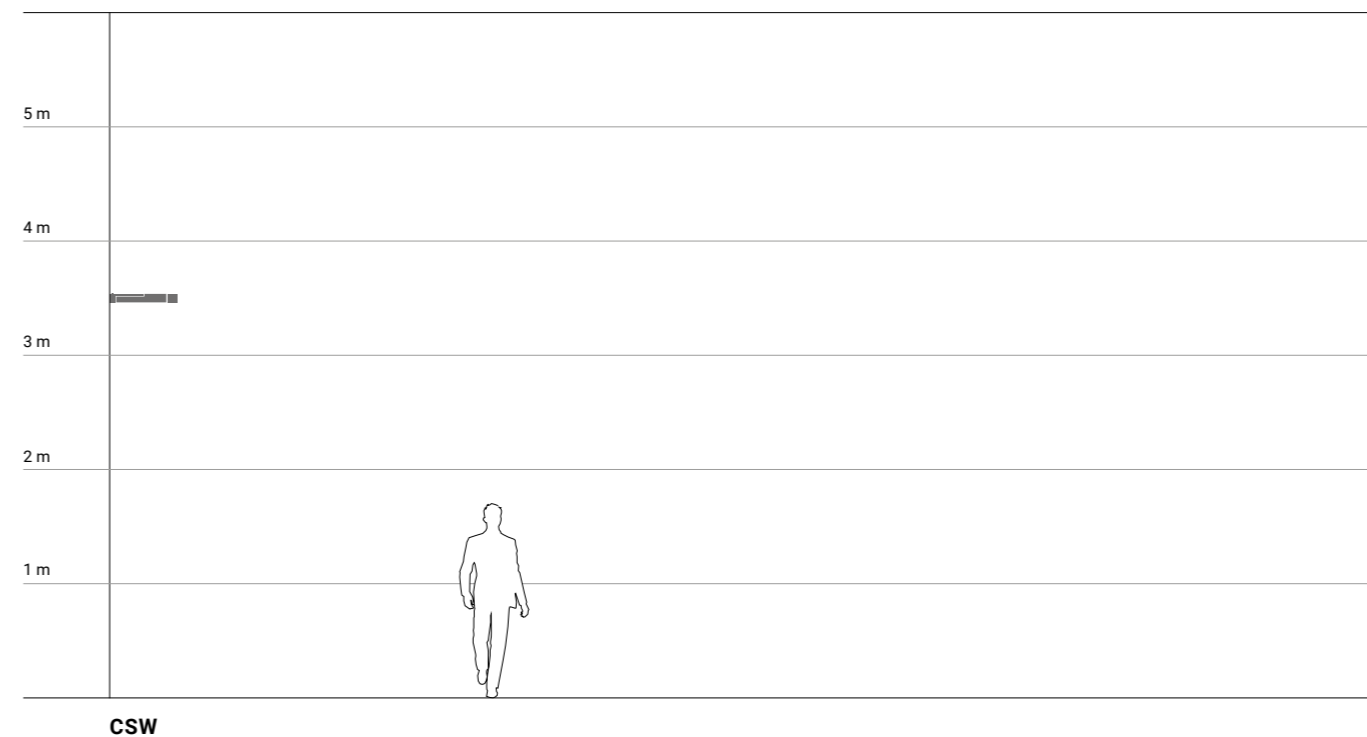

VERSIONS DISPONIBLES / VERSIONES DISPONIBLES

- Disponible seulement pour le luminaire Cyl
- Disponible sólo para luminaria Cyl

DIMENSIONS / DIMENSIONES

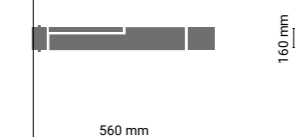

Pour plus de renseignements consultez gmrenlights.com / Para más información ver gmrenlights.com

Hulla est un luminaire de forme rectangulaire simple et compacte. Il crée une collection de produits d'éclairage urbain au design essentiel, adapté aux contextes des vieux centres historiques ainsi qu'aux villes plus contemporaines.

Hulla es una luminaria de forma rectangular sencilla y compacta. Crea una colección de productos de iluminación urbana con un diseño esencial, adecuado tanto para contextos históricos como contemporáneos.

Luminaires
Luminarias

HULLA

Poteaux
Postes

HULLA REGOLO

Consoles murales
Brazos a pared

HULLA REGOLO

Totem
Tótem

HULLA ELIO

Bornes

Bolardos luminosos

HULLA GEO

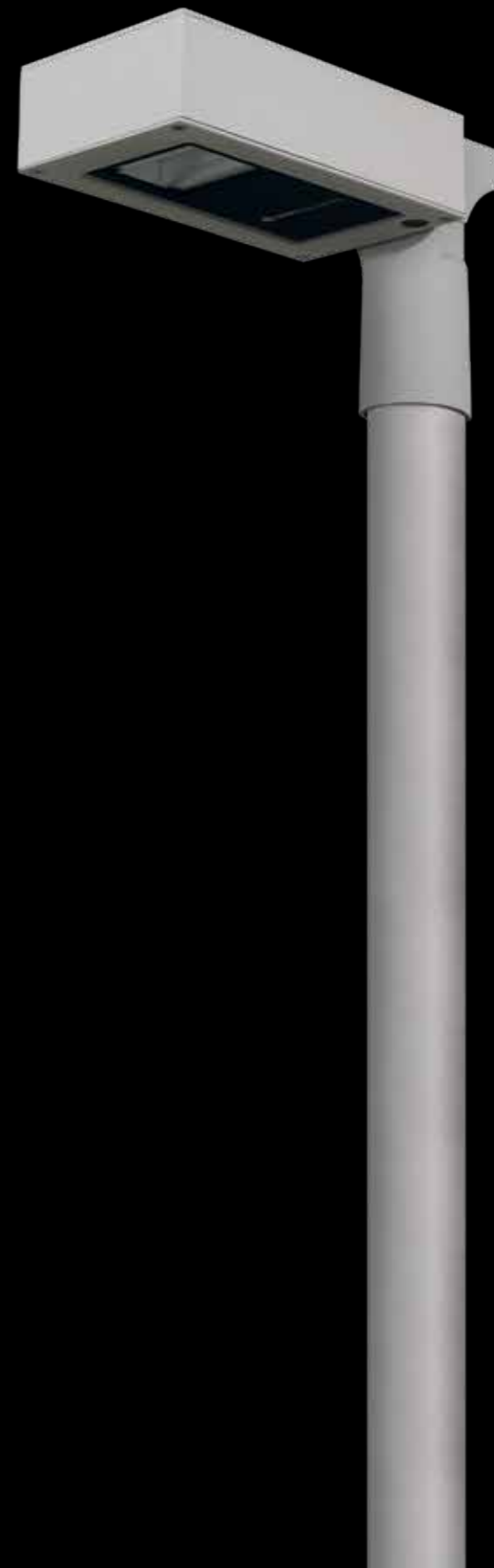



HULLA

Luminaire / Luminarias

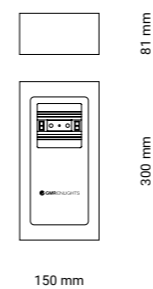
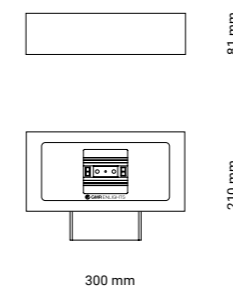
HULLA
HMCHULLA WALL STREET
HWS

Fixation tête de poteau

Fijación en el extremo de la columna

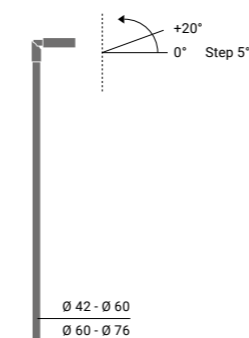

HULLA

Fixation latérale

Fijación lateral

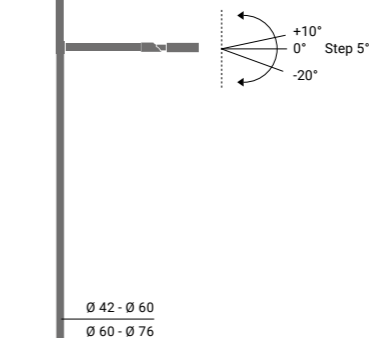

HULLA

Fixation murale

Fijación a la pared



HULLA WALL STREET

Matériaux
MaterialesAluminium injecté | EN1706, verre.
Aluminio inyectado | EN1706, vidrio.Systèmes Optiques
Sistemas ÓpticosTempérature de couleur
Temperatura de color

3000 K | 4000 K

Couleur
Color
 GMR Light
Accessibilité
Accesibilidad
  Openable
Technologie optique
Tecnología óptica
 Reflexa
Pour plus de renseignements consultez gmrenlights.com / Para más información ver gmrenlights.com

Hulla peut être combiné en solutions linéaires jusqu'à un maximum de trois, en fonction de la géométrie de l'installation. Hulla peut être installé sur n'importe quel type de poteau ou de crose grâce à l'articulation réglable.

Hulla puede combinarse en soluciones lineales hasta un máximo de tres módulos, dependiendo de la geometría de la instalación. Hulla puede instalarse en cualquier tipo de poste o brazo gracias a la articulación ajustable.

MODULE / MÓDULO

SOLUTIONS MODULE COMBINING / SOLUCIONES MODULE COMBINING

HULLA
HMC

1A

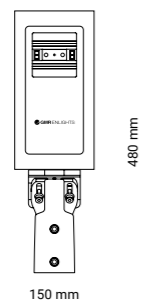

2A

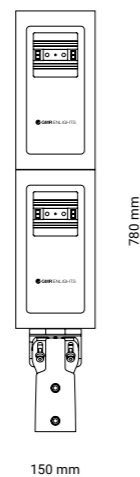

3A

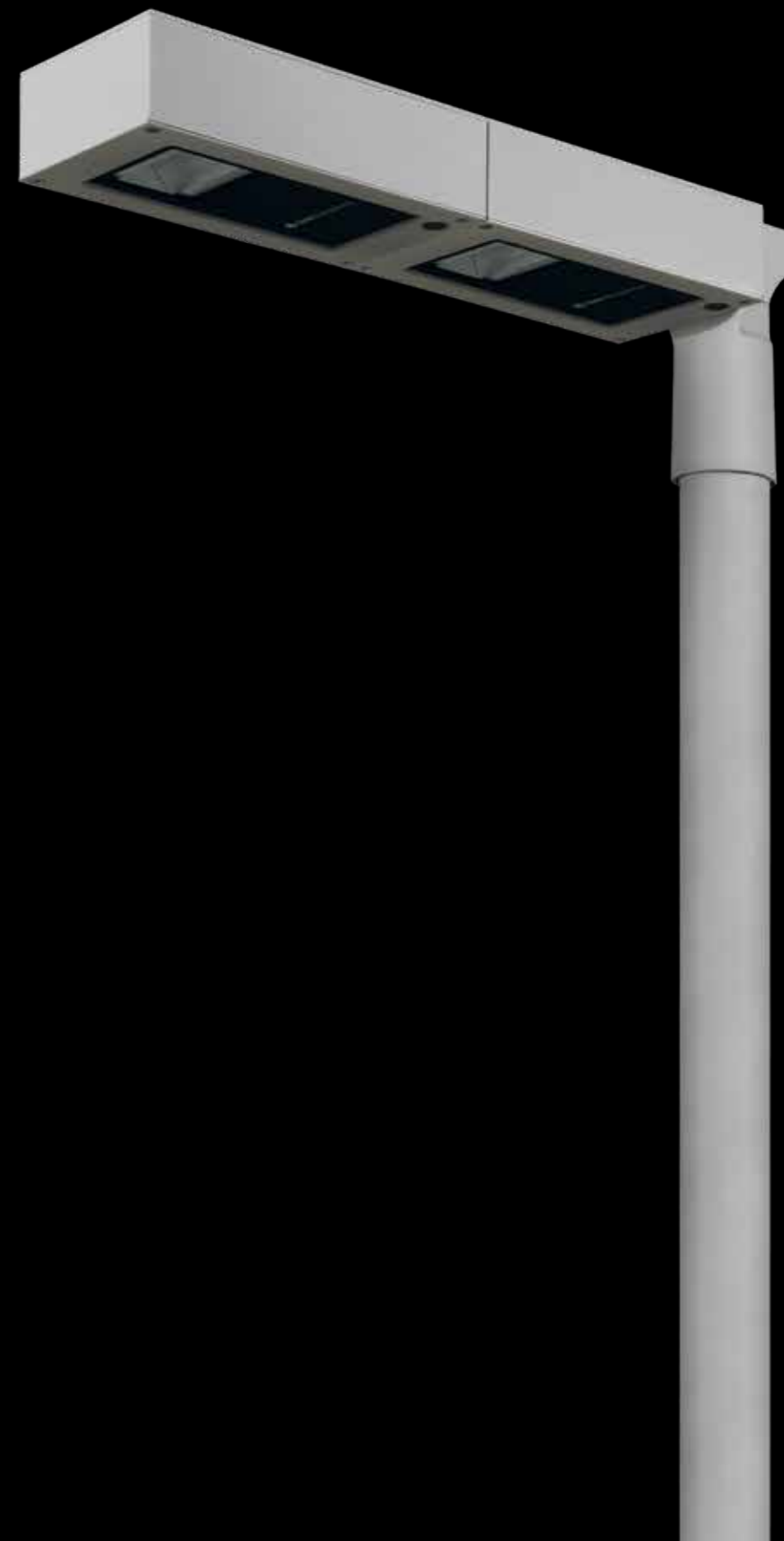
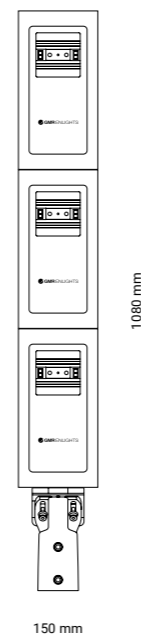

HULLA

La collection Hulla se compose de poteaux de différentes hauteurs, de totems et de bornes. L'essentialité des formes caractérise l'ensemble de la collection et lui permet de s'adapter à tous les contextes.

La colección Hulla consta de postes de diferentes alturas, tótems y bollardos luminosos. La esencialidad de las formas caracteriza toda la colección y la hace apta para cualquier contexto.

HULLA

ÉCLAIRAGE URBAIN CONTEMPORAIN / ILLUMINACIÓN URBANA CONTEMPORÁNEA

Lighting

ÉCLAIRAGE URBAIN CONTEMPORAIN / ILLUMINACIÓN URBANA CONTEMPORÁNEA

Lighting

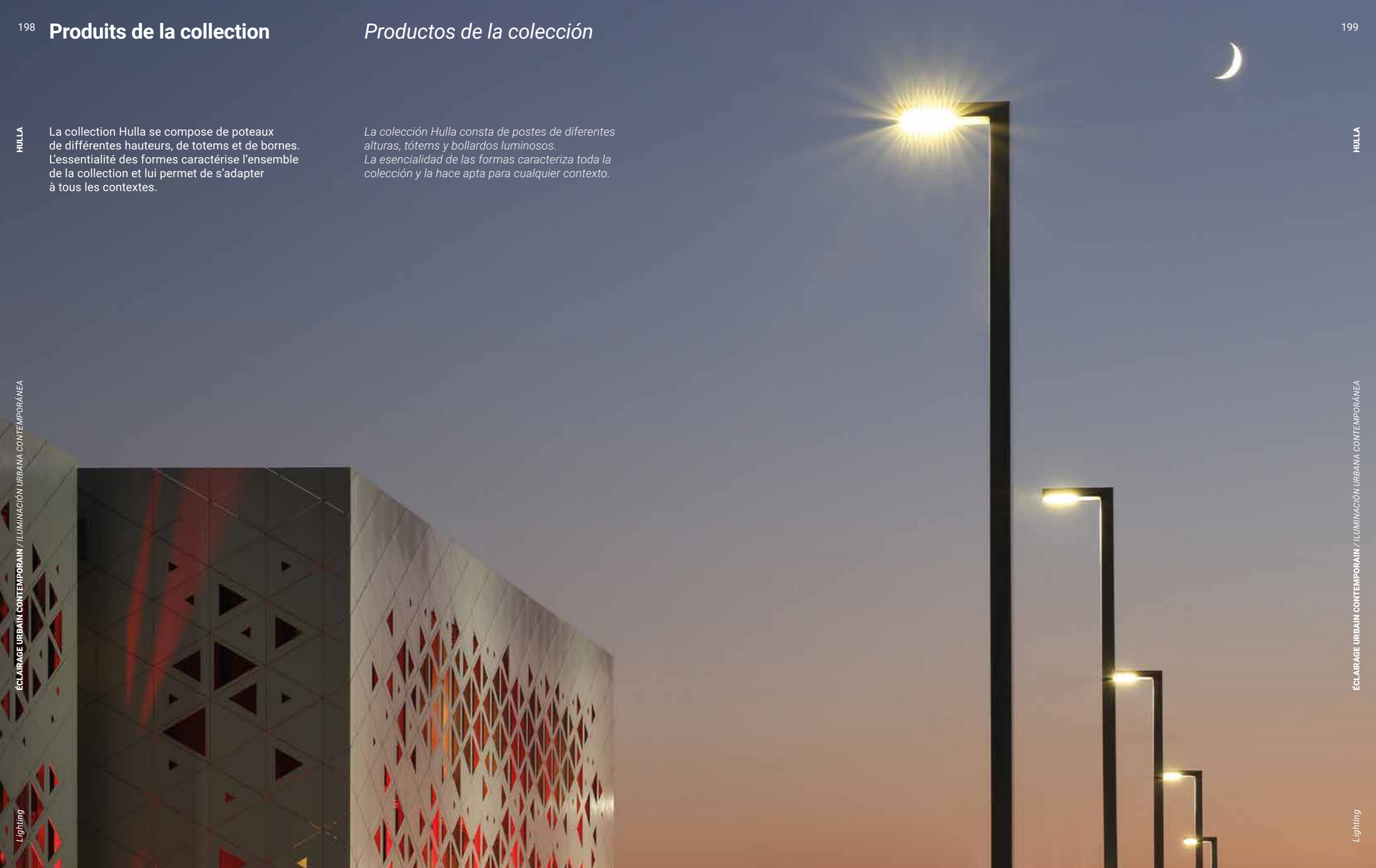



HULLA REGOLO

Poteaux / Postes

Hulla Regolo est une collection de poteaux d'éclairage urbain en acier de section rectangulaire. Disponible en plusieurs hauteurs et avec un nombre variable de modules d'éclairage.

Hulla Regolo es una colección de postes de alumbrado urbano de acero con sección rectangular. Disponible en varias alturas y con un número variable de módulos de luz.

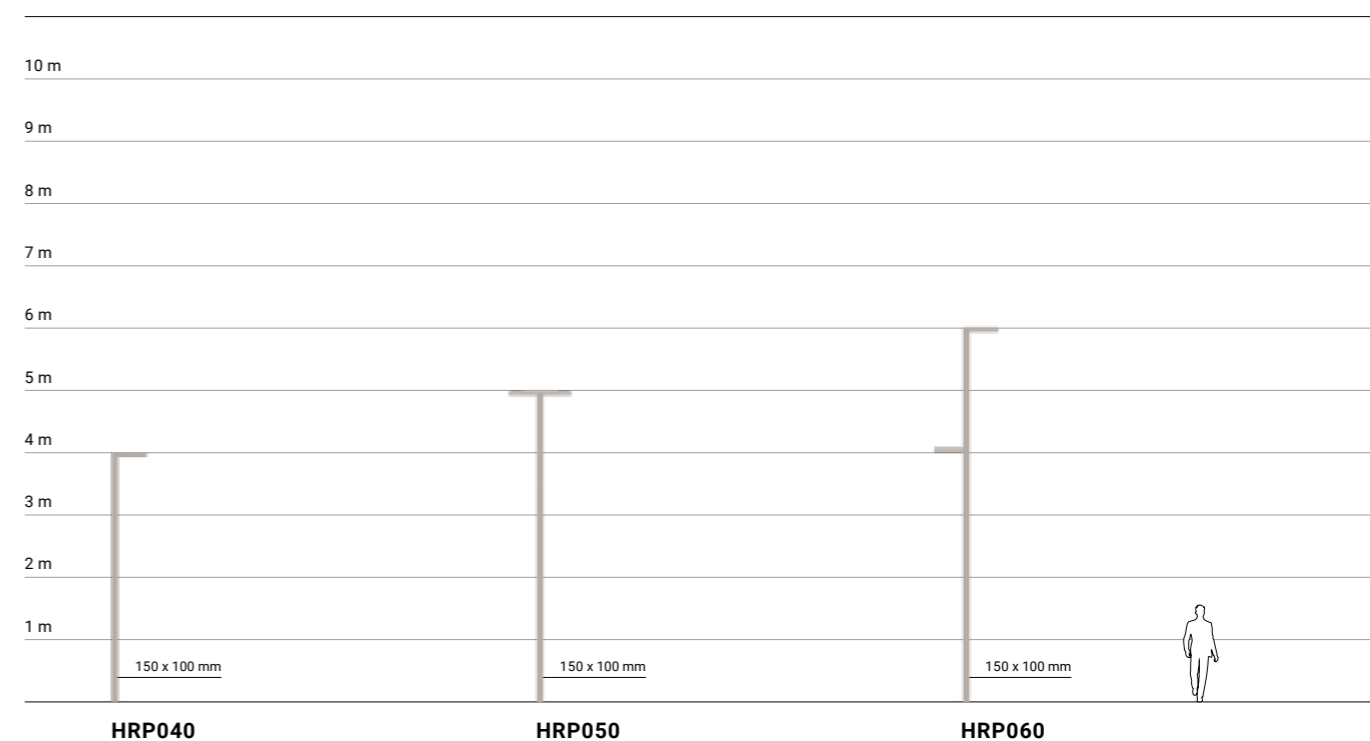

VERSIONS DISPONIBLES / VERSIONES DISPONIBLES

- HRP040 - HRP050 crosse poteaux simple ou double
- HRP060 crosse poteaux simple, double feux ou décalée
- Type de montage avec semelle ou enfouissement
- HRP040 - HRP050 brazo a poste simple o doble
- HRP060 brazo a poste simple, doble o escalonado
- Tipo de fijación: brida o cimentado

EXTENSION DE LA CROSSE / MEDIDAS DEL BRAZO

1 MODULE / 1 MÓDULO

580 mm



2 MODULES / 2 MÓDULOS

850 mm



3 MODULES / 3 MÓDULOS

1120 mm





HULLA REGOLO

Consoles murales / Brazos a pared

La crosse murale Hulla Regolo complète la collection de poteaux d'éclairage urbain, en reprenant sa ligne et son style. Disponible en une seule version et avec un nombre différent de modules d'éclairage selon la géométrie de l'installation.

El brazo a pared Hulla Regolo completa la colección de postes de iluminación urbana, retomando su línea y estilo. Disponible en una sola versión y con un número diferente de módulos de luz dependiendo de la geometría de la instalación.

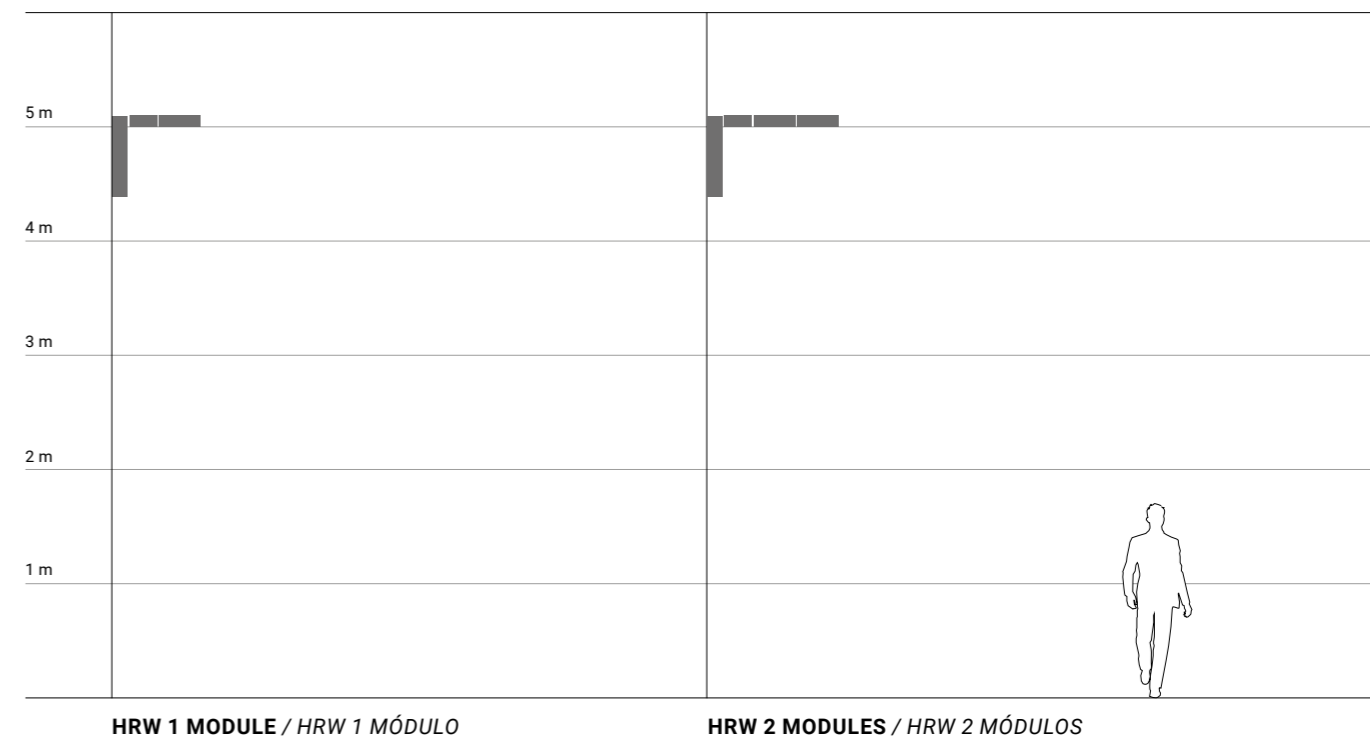

DIMENSIONS / DIMENSIONES

1 MODULE / 1 MÓDULO



2 MODULES / 2 MÓDULOS

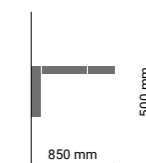

Pour plus de renseignements consultez gmrenlights.com / Para más información ver gmrenlights.com



HULLA ELIO

Totem / Tótem

Hulla Elio est un système d'éclairage urbain linéaire et élégant. Le support du totem lumineux est en acier avec une finition de précision. Applicable dans les contextes urbains et privés.

Hulla Elio es un sistema de iluminación urbana lineal y elegante. El soporte del tótem luminoso está hecho de acero con un acabado de precisión. Aplicable tanto en contextos urbanos como privados.

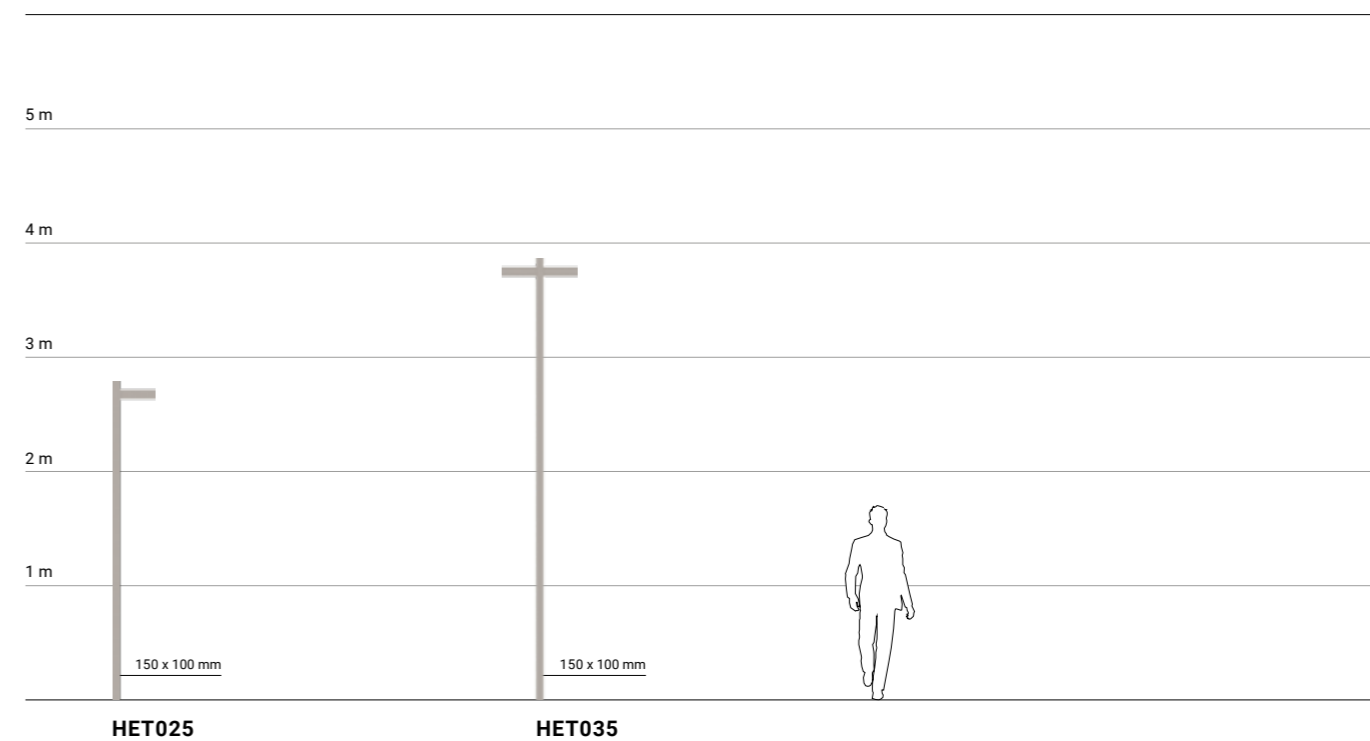

VERSIONS DISPONIBLES / VERSIONES DISPONIBLES

- Totem simple ou double
- Type de montage avec semelle ou enfouissement
- Tótem simple o doble
- Tipo de fijación: brida o cimienta

DIMENSIONS / DIMENSIONES

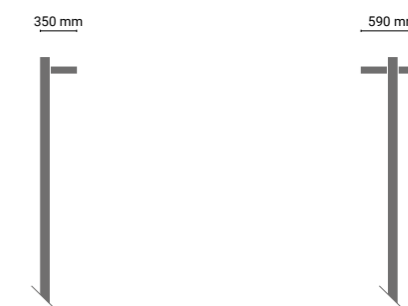

Pour plus de renseignements consultez gmrenlights.com / Para más información ver gmrenlights.com



HULLA GEO

Bornes / Bolardos luminosos

La borne Hulla Geo offre une large gamme d'applications dans le mobilier d'extérieur. La principale caractéristique de la borne est la possibilité d'orienter la source à 360°.

El bolardo luminoso Hulla Geo ofrece una amplia gama de aplicaciones en la decoración de exteriores. La característica principal del bolardo luminoso es la posibilidad de orientar el módulo LED a 360°.

GEO

HGB

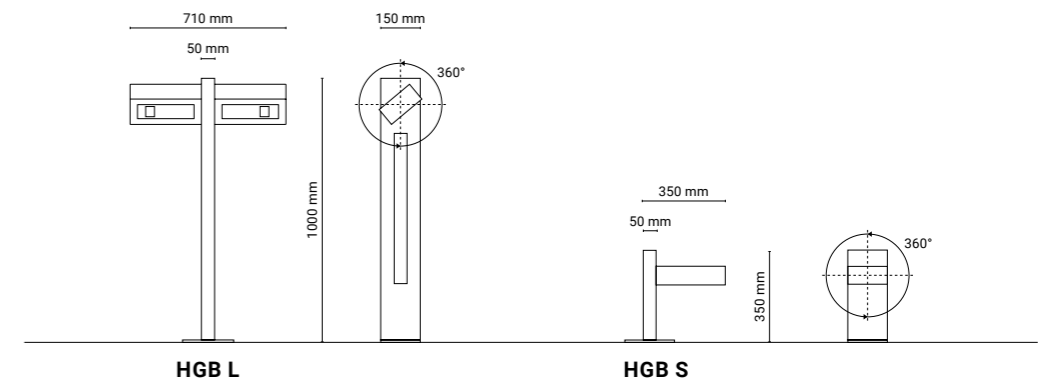
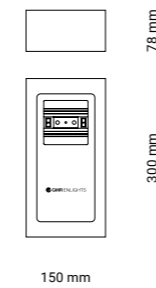

Semelle
Brida

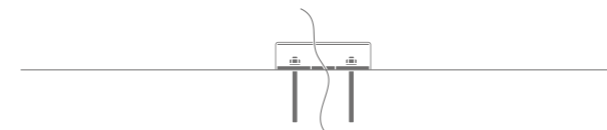

Piquet
Estaca

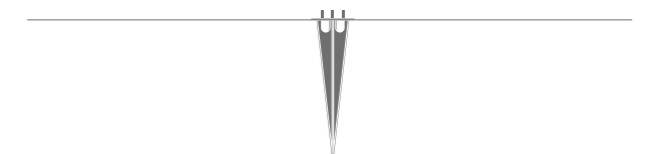

Matériaux
Materiales

Aluminium injecté | EN1706, verre.
Aluminio inyectado | EN1706, vidrio.

Systèmes Optiques
Sistemas Ópticos

Température de couleur
Temperatura de color

3000 K | 4000 K



Couleur
Color

GMR Light

Asy / Asi
TYPE R2

Asy / Asi
TYPE R3

Sym / Sim
TYPE R5

Accessibilité
Accesibilidad



DIRECTION DE LA LUMIÈRE
Dirección de la luz

Unidirectionnel
Undireccional

Technologie optique
Tecnología óptica



Module LED réglable sur un axe de 360°
Módulo LED regulable a 360°



Pour plus de renseignements consultez gmrenlights.com / Para más información ver gmrenlights.com

Une idée inspirée par l'harmonie géométrique des formes naturelles: Esa, le luminaire à LED pour l'éclairage urbain. Avec sa régularité essentielle, il est capable de générer un motif lumineux potentiellement infini.

Esa, la luminaria LED para alumbrado público, es una idea inspirada en la armonía geométrica de las formas naturales. Con su esencial regularidad es capaz de generar un patrón de luz potencialmente infinito.

Luminaires
Luminarias

ESA

Poteaux
Postes

ESA ARCO
ESA PRISMA

Bornes
Bolardos luminosos

ESA SPILLO

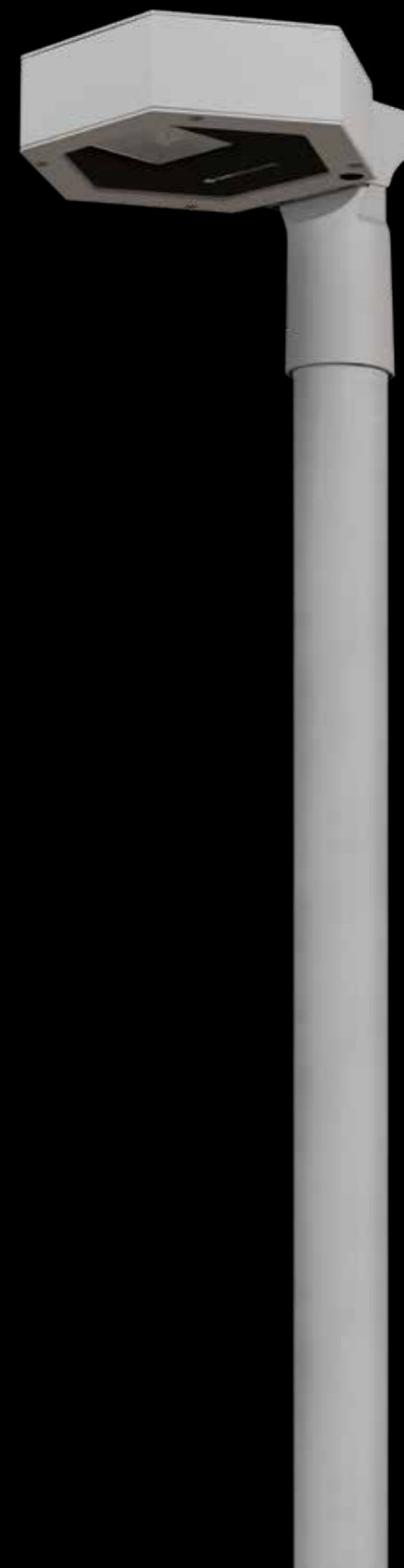





ESA

Luminaire / Luminarias

213



ESA

EMC

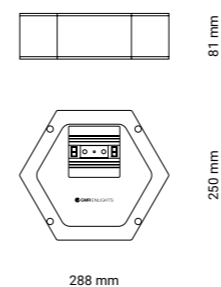

ESA WALL STREET

EWS

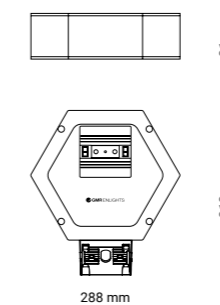

Fixation tête de poteau

Fijación en el extremo de la columna

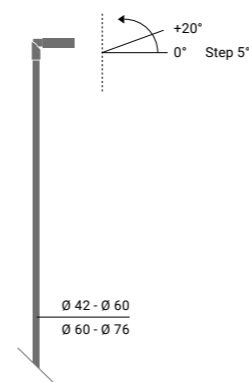

ESA

Fixation latérale

Fijación lateral

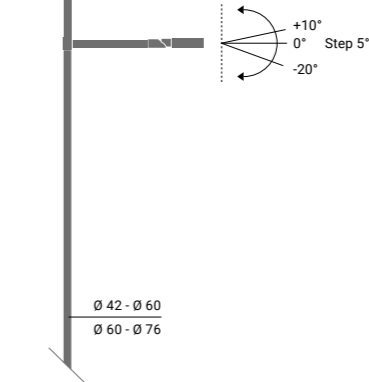

ESA

Fixation murale

Fijación a la pared



ESA WALL STREET

Matériaux
MaterialesAluminium injecté | EN1706, verre.
Aluminio inyectado | EN1706, vidrio.Systèmes Optiques
Sistemas ÓpticosTempérature de couleur
Temperatura de color

3000 K | 4000 K

Couleur
Color
 GMR Light
Accessibilité
Accesibilidad
  Openable
Technologie optique
Tecnología óptica
 Reflexa
Pour plus de renseignements consultez gmrenlights.com / Para más información ver gmrenlights.com

ESA

Esa est un luminaire à LED pour l'éclairage urbain, conçu dans un souci de flexibilité. Grâce à sa forme géométrique régulière, il peut être combiné en plusieurs solutions, jusqu'à un maximum de trois modules, selon le type d'installation. Esa peut être installé sur tout type de poteau ou de crosse grâce à son joint réglable.

Esa es una luminaria LED para iluminación vial urbana concebida pensando en la flexibilidad. Gracias a su forma geométrica regular puede combinarse en varias soluciones, hasta un máximo de tres módulos, dependiendo del tipo de instalación. Esa puede instalarse en cualquier tipo de poste o de brazo gracias a su articulación ajustable.

MODULE / MÓDULO

SOLUTIONS MODULE COMBINING / SOLUCIONES MODULE COMBINING

ESA
EMC

1A

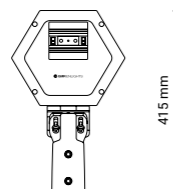

415 mm

2A

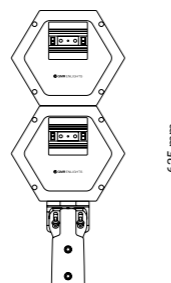

635 mm

3A

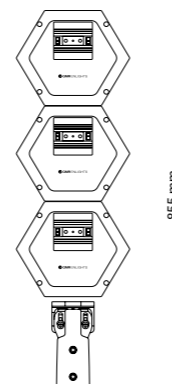

855 mm



ESA

ESA

Esa, par son angularité et sa régularité, se prête à des compositions géométriques et symétriques. C'est ainsi qu'ont été créés les poteaux de style contemporain Esa Arco et Esa Prisma, qui exploitent pleinement la modularité du corps du luminaire. Spillo, la borne pour les chemins piétonniers, complète la collection.

Esa, con su angulosidad y regularidad se presta a composiciones geométricas y simétricas. Nacen así los postes de gusto contemporáneo Esa Arco y Esa Prisma, que aprovechan al máximo la modularidad del cuerpo de la luminaria. Completa la colección Spillo, el bolardo luminoso para senderos peatonales.



ESA



ESA ARCO

Poteaux / Postes

Esa Arco est le poteau spécifiquement conçu pour l'éclairage des rues et des grands espaces. Le support conique est en acier sans soudures apparentes. Les modules sont disposés sur des crosses en acier au design contemporain qui permettent de diriger le flux lumineux sans chevauchement ni interférences de l'émission lumineuse. Les modules peuvent être ajustés individuellement sur 360° grâce à une articulation spéciale.

Esa Arco es el poste diseñado específicamente para la iluminación de calles y grandes espacios. El soporte cónico es de acero sin soldaduras visibles. Los módulos están dispuestos en brazos de acero de diseño contemporáneo que permiten dirigir el flujo luminoso sin superposición ni interferencia de la emisión de luz. Los módulos pueden ajustarse individualmente 360° gracias a la articulación especial.

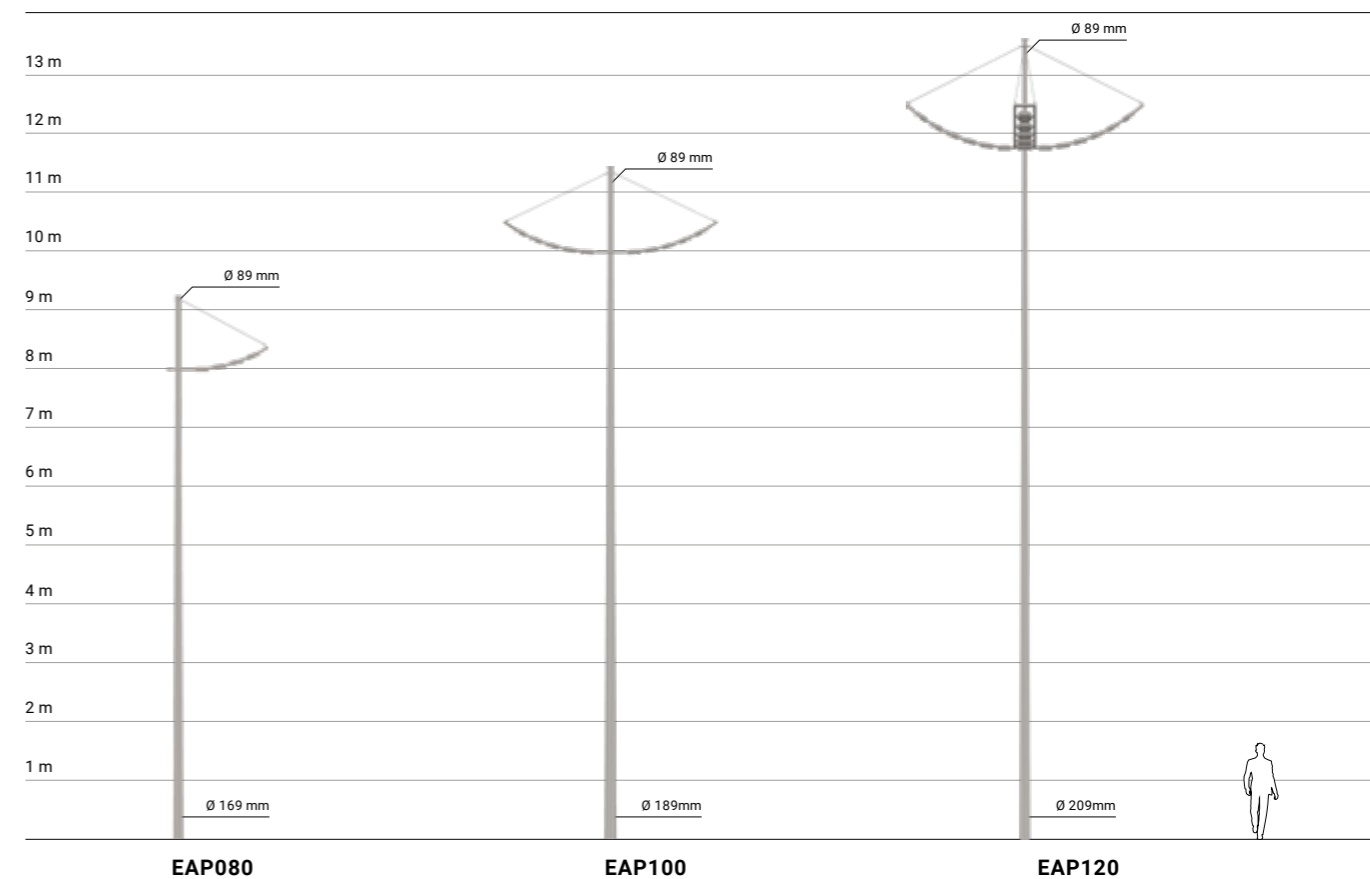

VERSIONS DISPONIBLES / VERSIONES DISPONIBLES

- Crosse poteaux simple, double feux, quatre feux
- Type de montage avec semelle ou enfouissement
- Brazo a poste simple, doble o cuádruple
- Tipo de fijación: brida o cimiento

COMBINAISONS / COMBINACIONES (*)

SIMPLE / SIMPLE



DOUBLE / DOBLE



QUADRUPLE / CUÁDRUPLE

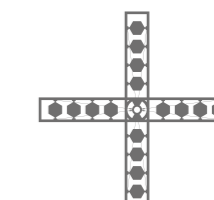

(*) Pour autre information consultez p. 222 / Para profundización consulte p. 222

Pour plus de renseignements consultez gmrenlights.com / Para más información ver gmrenlights.com



ESA PRISMA

Poteaux / Postes

Esa Prisma est un système complexe conçu spécifiquement pour l'éclairage de grands espaces, tels que les carrefours, les places, les parkings et les zones commerciales. Le support conique est en acier sans soudures apparentes. Les différents modules, disposés en circonférence sur un anneau d'acier d'un design épuré et minimaliste, ils permettent de diriger le faisceau grâce au réglage à 180°. Les tirants en acier inoxydable donnent au système un aspect prismatique caractéristique.

Esa Prisma es un sistema complejo diseñado específicamente para la iluminación de grandes espacios, como cruces, plazas, estacionamientos y zonas comerciales. El soporte cónico es de acero sin soldaduras visibles. Los módulos individuales, dispuestos en circunferencia sobre una corona de acero de diseño prolijo y minimalista, permiten dirigir el haz de luz gracias al ajuste de 180°. Los tirantes de acero inoxidable dan al sistema un aspecto prismático característico.

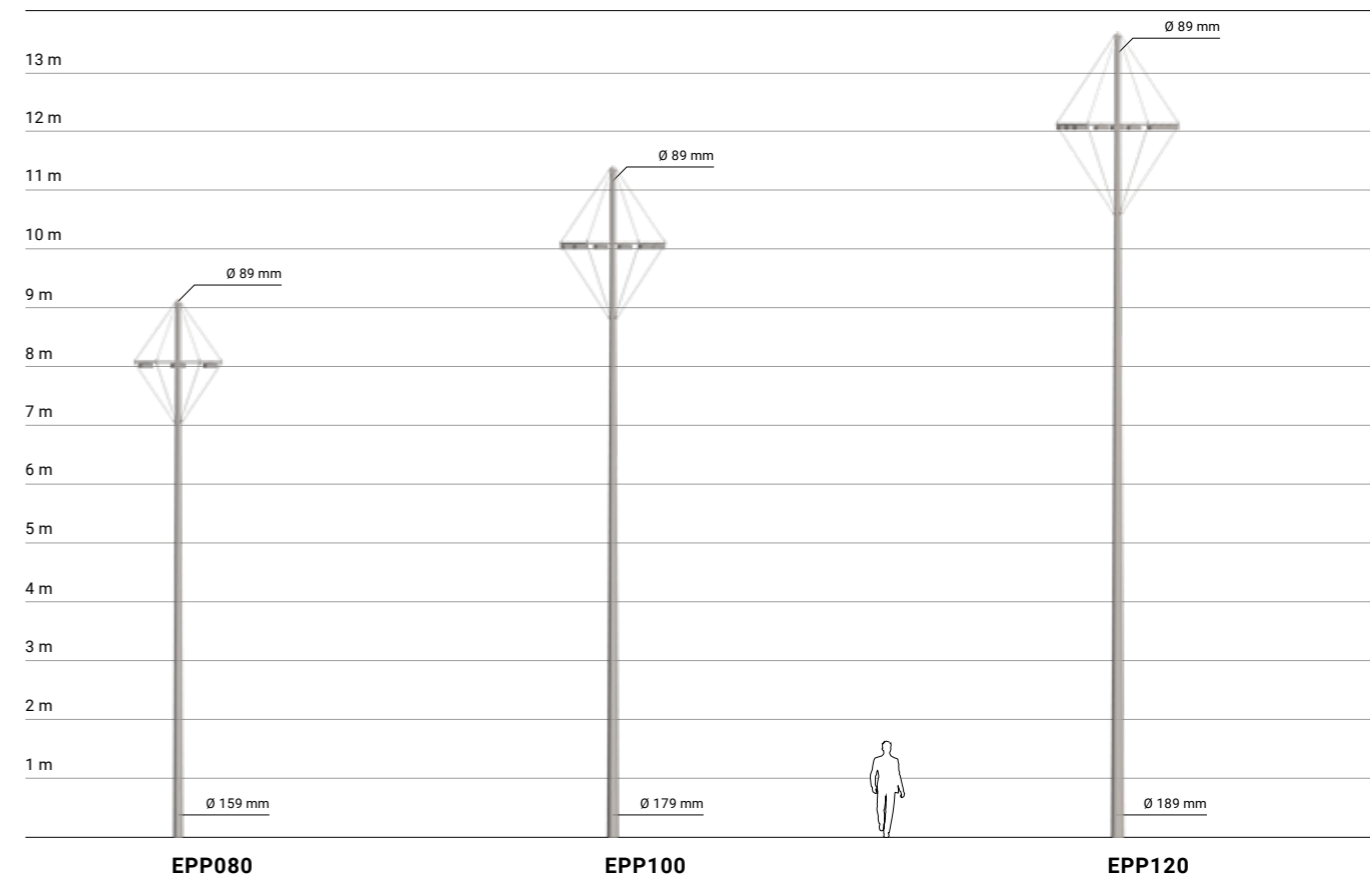

VERSIONS DISPONIBLES / VERSIONES DISPONIBLES

- Type de montage avec semelle ou enfouissement
- Tipo de fijación: brida o cimienta

COMBINAISONS / COMBINACIONES (*)

EPM06 EPM12 EPM18 EPM24

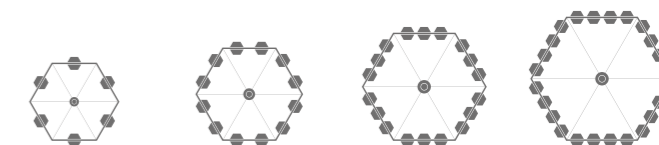

(*) Pour autre information consultez p.223 / Para profundización consulte p.223

Pour plus de renseignements consultez gmrenlights.com / Para más información ver gmrenlights.com

EA3

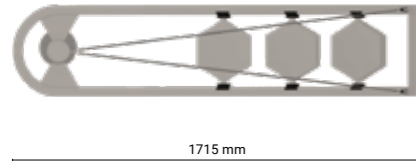

EA4

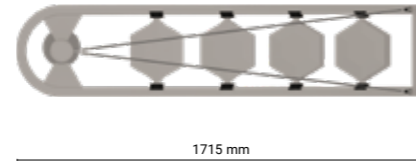

- Installable sur poteau EAP080 - EAP100
- Module LED réglable sur un axe de 360°
- *Instalable en poste EAP080 - EAP100*
- *Módulo LED regulable a 360°*

- Installable sur poteau EAP080 - EAP100 - EAP120
- Module LED réglable sur un axe de 360°
- *Instalable en poste EAP080 - EAP100 - EAP120*
- *Módulo LED regulable a 360°*

EA5

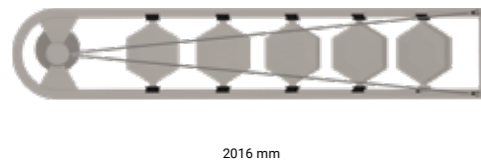

EA6

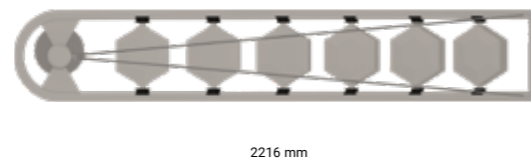

- Installable sur poteau EAP080 - EAP100 - EAP120
- Module LED réglable sur un axe de 360°
- *Instalable en poste EAP080 - EAP100 - EAP120*
- *Módulo LED regulable a 360°*

- Installable sur poteau EAP100 - EAP120
- Module LED réglable sur un axe de 360°
- *Instalable en poste EAP100 - EAP120*
- *Módulo LED regulable a 360°*

EPM06



EPM12

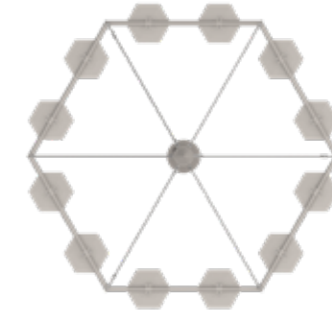

- Installable sur poteau EPP080 - EPP100
- Module LED réglable sur un axe de 360°
- *Instalable en poste EPP080 - EPP100*
- *Módulo LED regulable a 360°*

- Installable sur poteau EPP080 - EPP100 - EPP120
- Module LED réglable sur un axe de 360°
- *Instalable en poste EPP080 - EPP100 - EPP120*
- *Módulo LED regulable a 360°*

EPM18

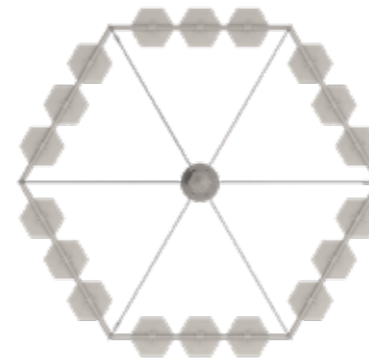

EPM24

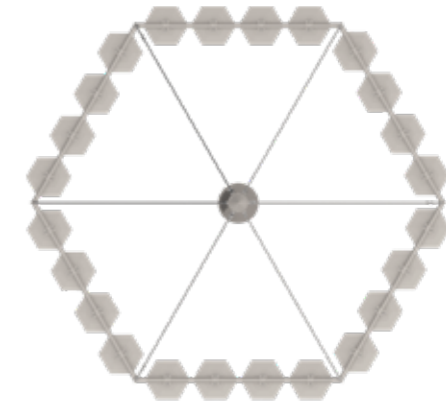

- Installable sur poteau EPP100 - EPP120
- Module LED réglable sur un axe de 360°
- *Instalable en poste EPP100 - EPP120*
- *Módulo LED regulable a 360°*

- Installable sur poteau EPP120
- Module LED réglable sur un axe de 360°
- *Instalable en poste EPP120*
- *Módulo LED regulable a 360°*



ESA SPILLO

Bornes / Bolardos luminosos

Esa Spillo est une borne élégante et minimale.
Convient aux environnements urbains et privés.

*Esa Spillo es un bolardo luminoso elegante y minimalista.
Se adapta en ambientes urbanos y privados.*

ESA SPILLO

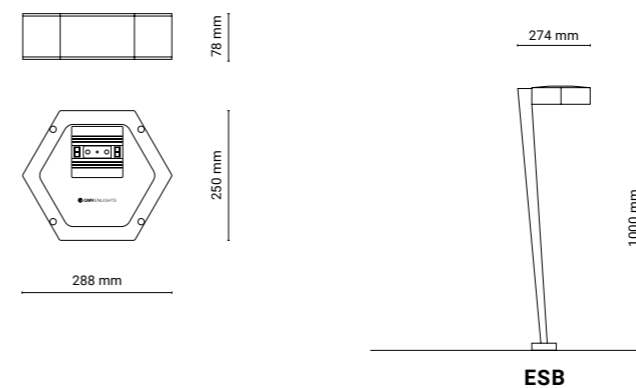

Semelle Brida

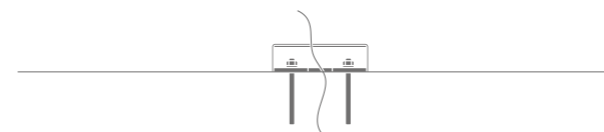

Piquet Estaca

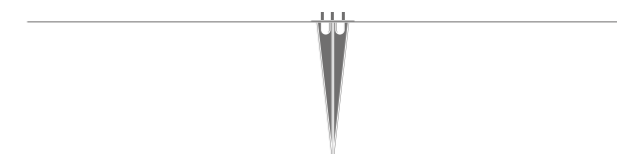

Matériaux Materiales

Aluminium injecté | EN1706, verre, acier.
Aluminio inyectado | EN1706, vidrio, acero.

Systèmes Optiques Sistemas Ópticos

Température de couleur Temperatura de color

3000 K | 4000 K

Couleur Color

GMR Light

Accessibilité Accesibilidad

Openable

Technologie optique Tecnología óptica

Reflexa



Pour plus de renseignements consultez gmrenlights.com / Para más información ver gmrenlights.com

Bornes, poteaux et totems lumineux:
Pharos est un ensemble de petites balises
de lumière qui guident les passants dans la nuit.

*Tótems y bolardos luminosos:
Pharos es la colección de pequeños faros que guían
a los transeúntes en la noche.*

Bornes*Bolardos luminosos***PHAROS 090****PHAROS 140****Totem***Tótem***PHAROS**





PHAROS

Bornes / Bolardos luminosos



Pharos 090 est une série de bornes aux lignes élégantes et élancées. Ces petites bornes, disponibles en trois hauteurs différentes, rendent raffiné le contexte dans lequel elles sont installées. Pharos 140 est une série de bornes aux lignes fortes et sculpturales. Disponibles en trois hauteurs différentes, elles sont conçues pour un éclairage à 360° ou 180°.

Pharos 090 es una serie de bolardos luminosos de líneas elegantes y esbeltas. Estos pequeños faros, con tres alturas diferentes, vuelven refinado el contexto donde se instalan. Pharos 140 es una serie de bolardos de líneas esculturales y fuertes. Disponibles en tres alturas diferentes, están diseñados para una iluminación de 360° o 180°.

PHAROS 090

PHAROS 140

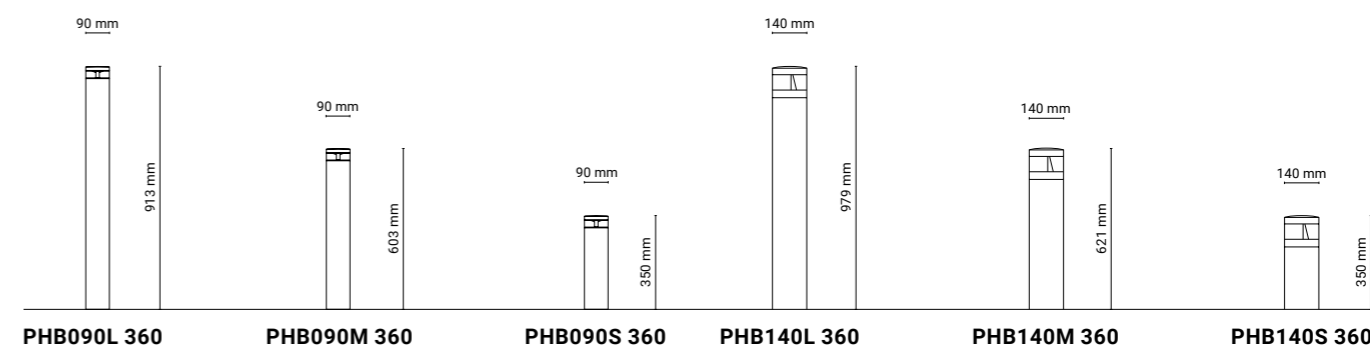
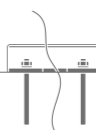
Lumière 360°
Luz 360°PHAROS
90, 140Lumière 180°
Luz 180°PHAROS
140Semelle
BridaPiquet
EstacaMatériaux
MaterialesAluminium injecté | EN1706, verre,
tréfilage d'aluminium.
Aluminio inyectado | EN1706, vidrio,
aluminio extruido.Température de couleur
Temperatura de color

3000 K | 4000 K

Couleur
Color

GMR Light

Accessibilité
Accesibilidad

Compact

Technologie optique
Tecnología óptica

Glassed

Systèmes Optiques
Sistemas Ópticos

6-360

Arc / Arc
TYPE 6

6-180

Arc / Arc
TYPE 6Pour plus de renseignements consultez gmrenlights.com / Para más información ver gmrenlights.com



PHB140L 180
H 979 mm

PHB090S 360
H 350 mm

PHB140M 360
H 621mm

PHB090L 360
H 913 mm

PHB140S 180
H 350 mm

PHB090M 360
H 603 mm



PHAROS

Totem / Tótem



Les totems Pharos sont une solution contemporaine pour l'éclairage des centres-villes et des zones piétonnes.

Los tótems Pharos son una solución contemporánea para iluminar centros de las ciudades y las áreas peatonales.

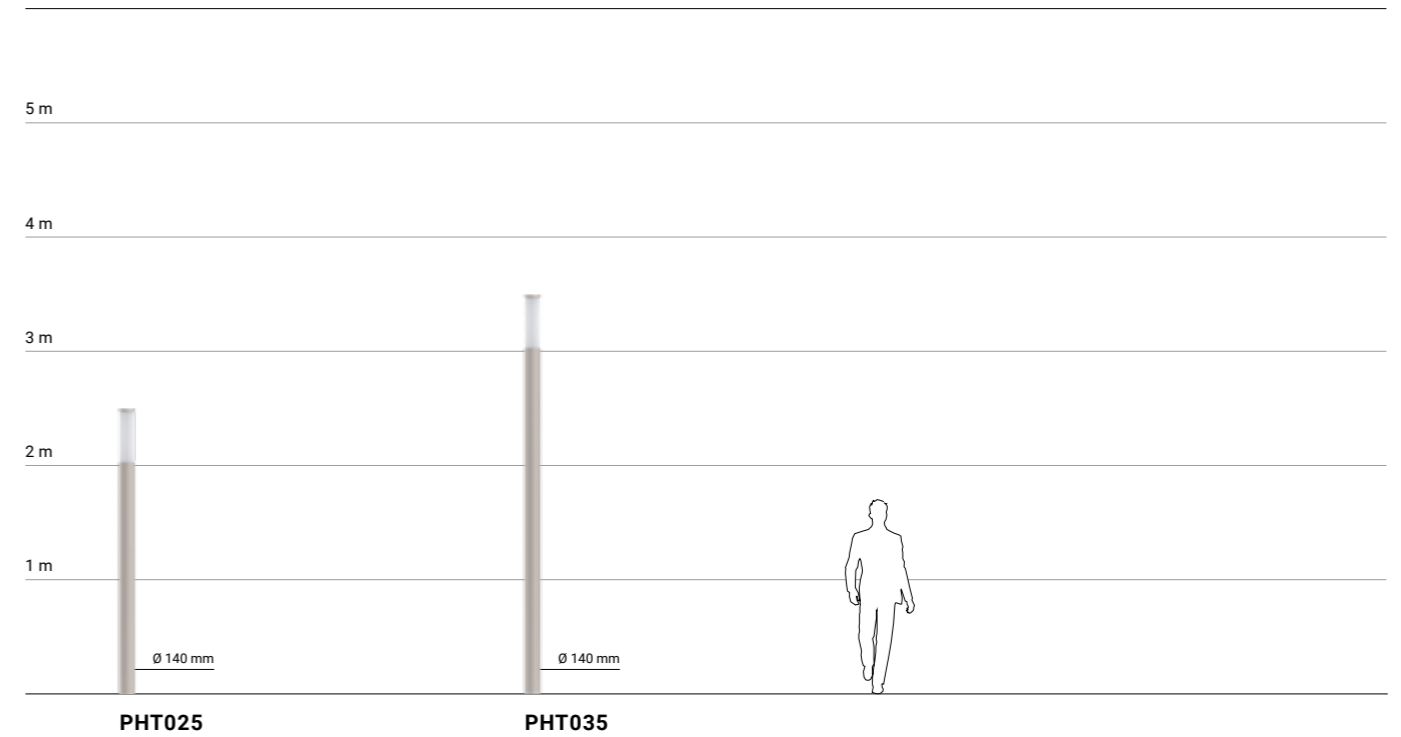

VERSIONS DISPONIBLES / VERSIONES DISPONIBLES

- Type de montage avec semelle ou piquet
- Tipo de fijación: brida o estaca

Systèmes Optiques Sistemas Ópticos

6-360

Arc / Arc
TYPE 6

Technologie optique Tecnología óptica



DIMENSIONS / DIMENSIONES



Pour plus de renseignements consultez gmrenlights.com / Para más información ver gmrenlights.com



ÉCLAIRAGE URBAIN DE DESIGN *ILUMINACIÓN URBANA DE DESIGN*

Des solutions d'éclairage complètes avec un design unique et incomparable pour meubler les espaces urbains avec caractère.

Soluciones de iluminación completas, de diseño único e inconfundible para amueblar con carácter espacios urbanos.

Krom est une collection aux lignes nettes et rigoureuses qui dialogue en totale harmonie avec la clarté formelle des espaces contemporains.

Krom es una colección de líneas afiladas y rigurosas que dialoga en total armonía con la nitidez formal de los espacios contemporáneos.

Luminaire
Luminarias
KROM

Poteaux
Postes
KROM

Bornes
Bolardos luminosos
KROM

Design



STUDIO
CEREDI

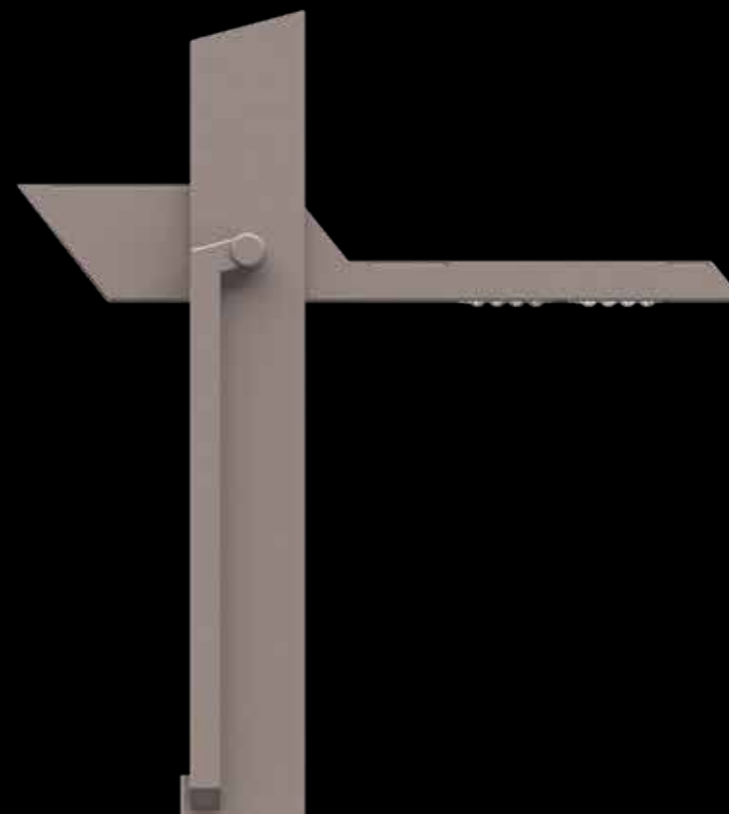



KROM

Luminaire / Luminarias



KROM

KRO

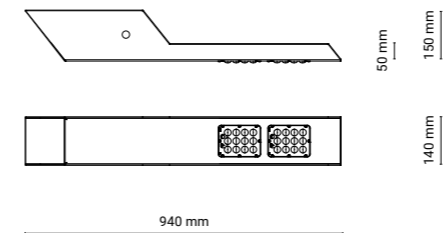
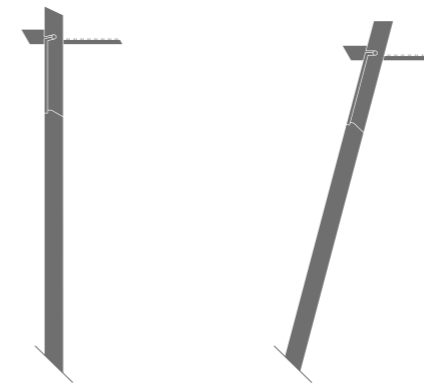
Fixation a poteau
Fijación a poste

Le luminaire ne peut être installé que sur le poteau de la collection.
La luminaria Krom se puede sólo instalar en el poste de la colección.

Matériaux
Materiales

Tôle d'acier
Lámina de acero

Systèmes Optiques
Sistemas ÓpticosTempérature de couleur
Temperatura de color

3000 K | 4000 K

Couleur
Color

GMR Light

Asy / Asi
TYPE 2Asy / Asi
TYPE 3Accessibilité
Accesibilidad

Openable

Technologie optique
Tecnología óptica

GF Glass-Free

Pour plus de renseignements consultez gmrenlights.com / Para más información ver gmrenlights.com



KROM

Poteaux / Postes

De par leur profil pointu, les formes du poteau d'éclairage Krom trouvent leur inspiration dans l'histoire du design. Un objet dynamique, en acier et en aluminium, à la mobilité polyvalente, capable d'animer la nature statique de l'espace urbain.

De perfil afilado, las formas de el poste de iluminación Krom se inspiran en la historia del diseño. Un objeto dinámico, de acero y aluminio, con una movilidad versátil, capaz de animar la naturaleza estática del espacio urbano.

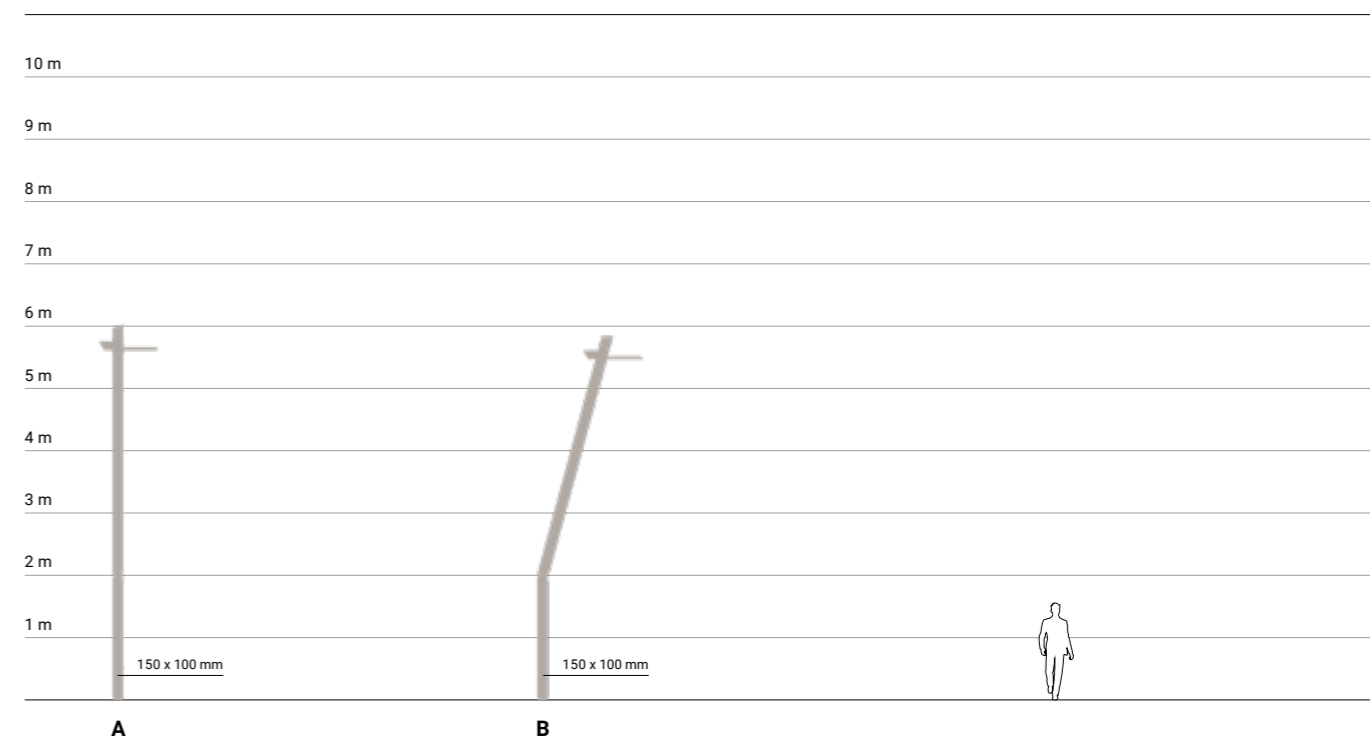

VERSIONS DISPONIBLES / VERSIONES DISPONIBLES

- Disponible seulement pour le luminaire
- Type de montage avec semelle ou enfouissement
- Disponible sólo para luminaria
- Tipo de fijación: brida o cimiento

EXTENSION DE LA CROSSE / MEDIDAS DEL BRAZO

VERSION B / B VERSIÓN

940 mm



Pour plus de renseignements consultez gmrenlights.com / Para más información ver gmrenlights.com



KROM

Bornes / Bolardos luminosos

Krom est une borne taillée minutieusement.
La forme polyédrique facette la lumière, comme une
pierre précieuse.

*Krom es un bolardo luminoso de corte precioso.
La forma poliédrica talla la luz, como una gema.*

KROM

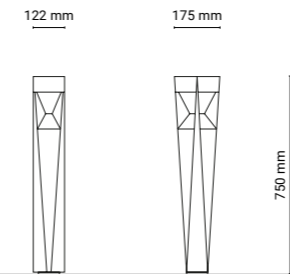

KRG

Semelle
Brida

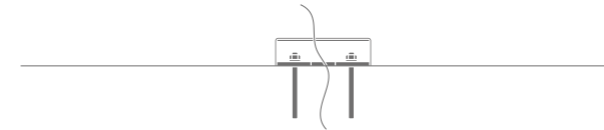

Piquet
Estaca

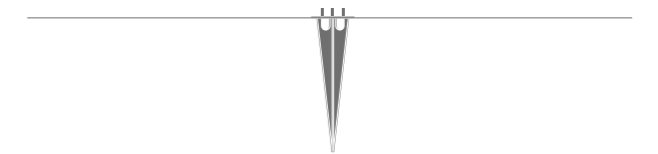

Matériaux
Materiales

Tôle d'acier, aluminium injecté
Lámina de acero, Aluminio inyectado

Systèmes Optiques
Sistemas Ópticos

Température de couleur
Temperatura de color

3000 K | 4000 K

6-360

Couleur
Color

GMR Light

Arc / Arc
TYPE 6

Accessibilité
Accesibilidad

Compact

Pour plus de renseignements consultez gmrenlights.com / Para más información ver gmrenlights.com

Aquilone est notre luminaire au design ludique. L'air et la lumière jouent avec sa forme, insaisissable et immobile à la fois.

Aquilone es nuestra luminaria con un diseño de inspiración lúdica. El aire y la luz juegan con su forma, esquivando e inmóvil al mismo tiempo.

Luminaires
Luminarias

AQUILONE A
AQUILONE B

Poteaux
Postes

AQUILONE FOIL
AQUILONE KITE
AQUILONE DELTA

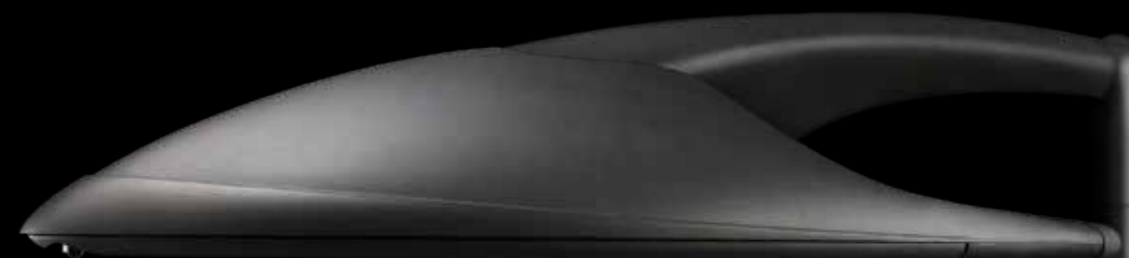





AQUILONE

Luminaire / Luminarias



AQUILONE A

AQA

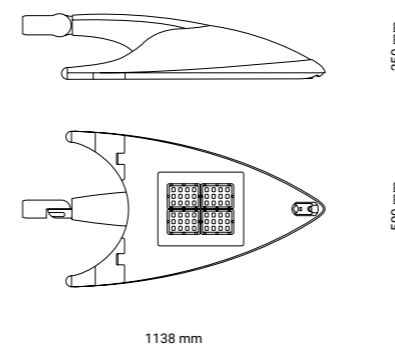

AQUILONE B

AQB

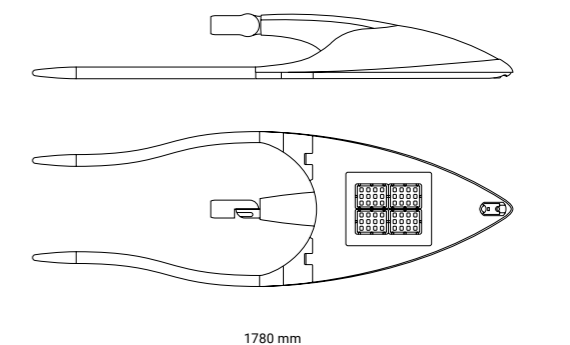

COULEUR TERMINAUX LED bleu, rouge, vert, blanc
 COLOR TERMINALES LED azul, rojo, verde, blanco

Fixation tête de poteau

Fijación en el extremo de la columna

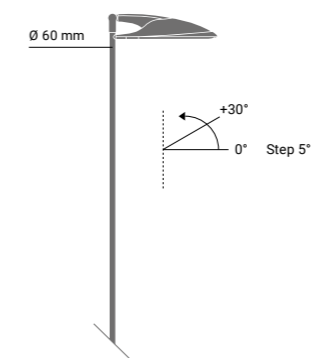
AQUILONE A
AQUILONE B

Fixation latérale

Fijación lateral

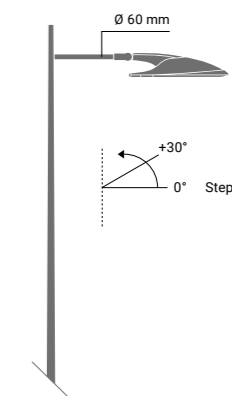
AQUILONE A
AQUILONE BMatériaux
MaterialesAluminium injecté | EN1706
Aluminio inyectado | EN1706Systèmes Optiques
Sistemas ÓpticosTempérature de couleur
Temperatura de color

3.000 K | 4.000 K

Couleur
Color

GMR Dark

2	3
Asy / Asi TYPE 2	Asy / Asi TYPE 3

Accessibilité
Accesibilidad

Timeless

Technologie optique
Tecnología óptica

Glass-Free

Pour plus de renseignements consultez gmrenlights.com / Para más información ver gmrenlights.com



Aquilone crée une collection excentrique de poteaux pour illuminer l'espace urbain avec caractère.

Aquilone da vida a una excéntrica colección de postes para iluminar con carácter el espacio urbano.





AQUILONE FOIL

Poteaux / Postes

Le poteau d'éclairage Aquilone Foil, qui utilise pleinement la technologie de laminage des tubes d'acier, se distingue par la conception du corps ondulé et la légère inclinaison. La série est encore améliorée par les bornes à LED sur le luminaire (disponibles en vert, bleu, rouge ou blanc).

El poste de iluminación Aquilone Foil, haciendo uso de la tecnología de laminado del tubo de acero, se distingue por el diseño del fuste ondulado y la ligera inclinación. La serie se distingue aún más con los terminales LED de la luminaria (disponibles en verde, azul, rojo o blanco).

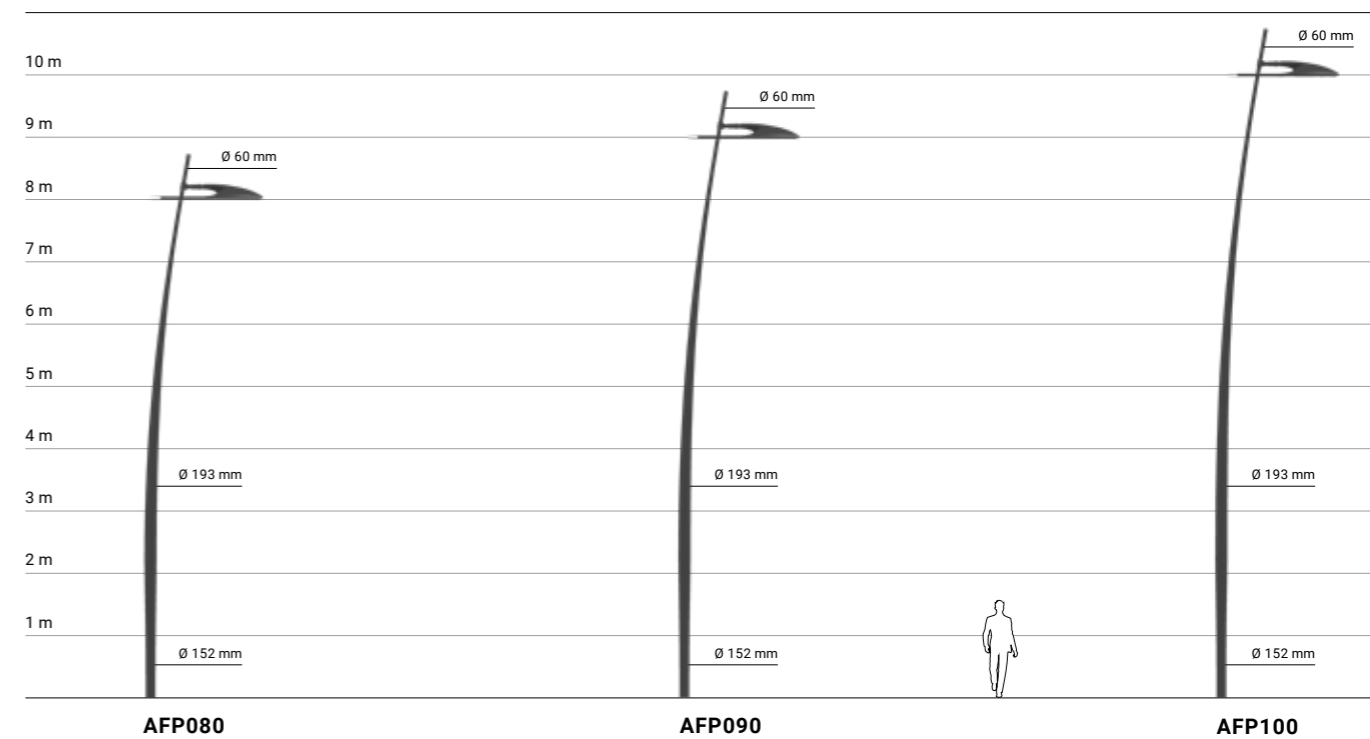

VERSIONS DISPONIBLES / VERSIONES DISPONIBLES

- Disponible seulement pour le luminaire Aquilone B
- Type de montage avec semelle ou enfouissement
- Disponible sólo para luminaria Aquilone B
- Tipo de fijación: brida o cimiento

EXTENSION DE LA CROSSE / MEDIDAS DEL BRAZO

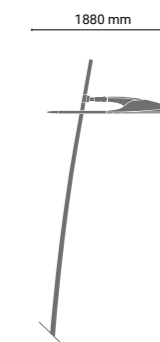

Pour plus de renseignements consultez gmrenlights.com / Para más información ver gmrenlights.com

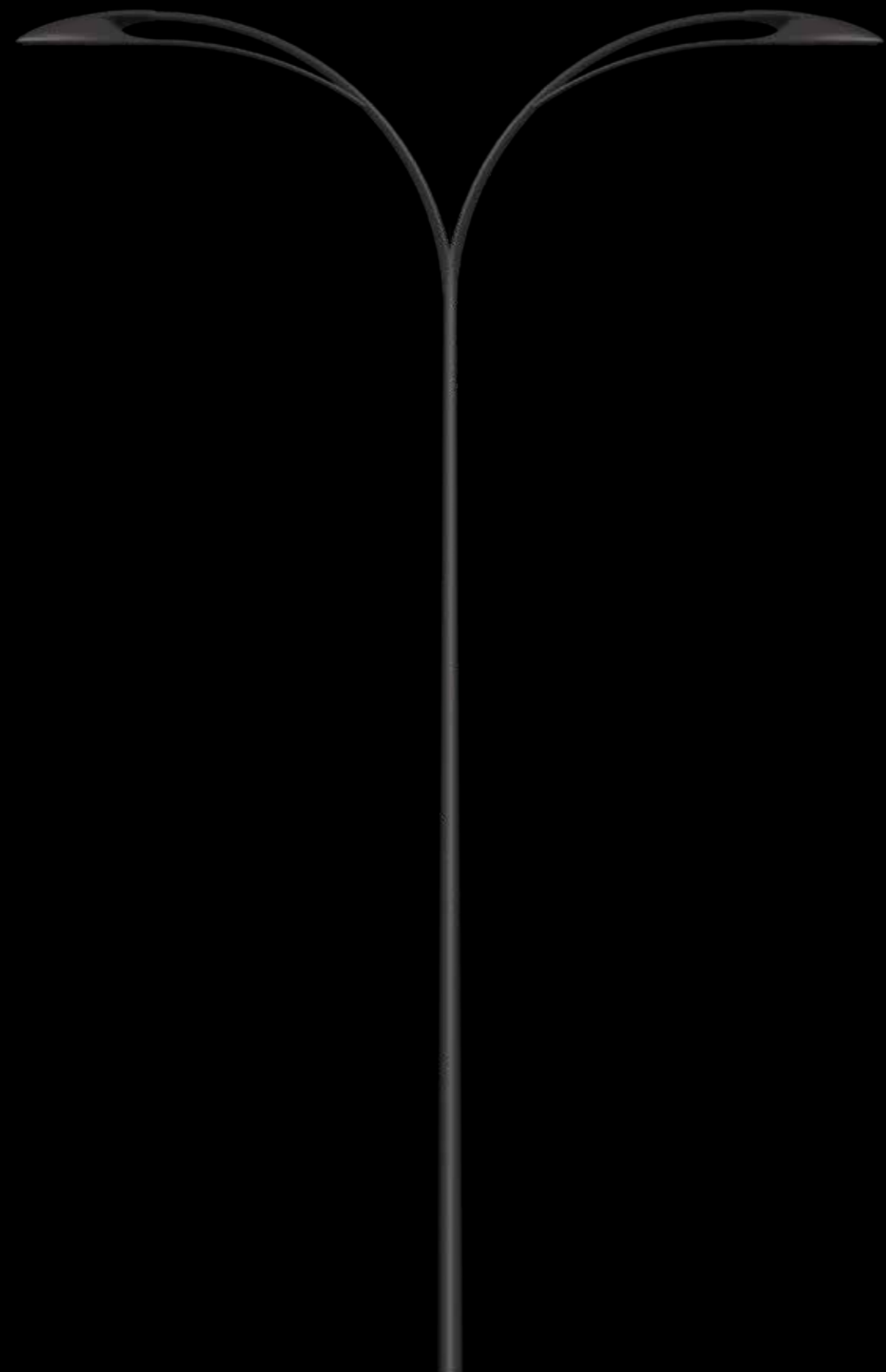

AQUILONE KITE

Poteaux / Postes

Le poteau d'éclairage de design Aquilone Kite, en acier laminé à chaud, se caractérise par son intégration formelle entre la linéarité de l'axe conique du poteau et la large courbure des bornes du luminaire. Le profil excentrique et original qui en résulte en fait un élément distinctif du paysage urbain.

El poste de iluminación de design Aquilone Kite, hecha de acero laminado en caliente, se caracteriza por la combinación formal entre la linealidad del fuste cónico de el poste y la amplia curvatura de los terminales de la luminaria. El perfil excéntrico y original resultante lo convierte en un elemento distintivo del paisaje urbano.

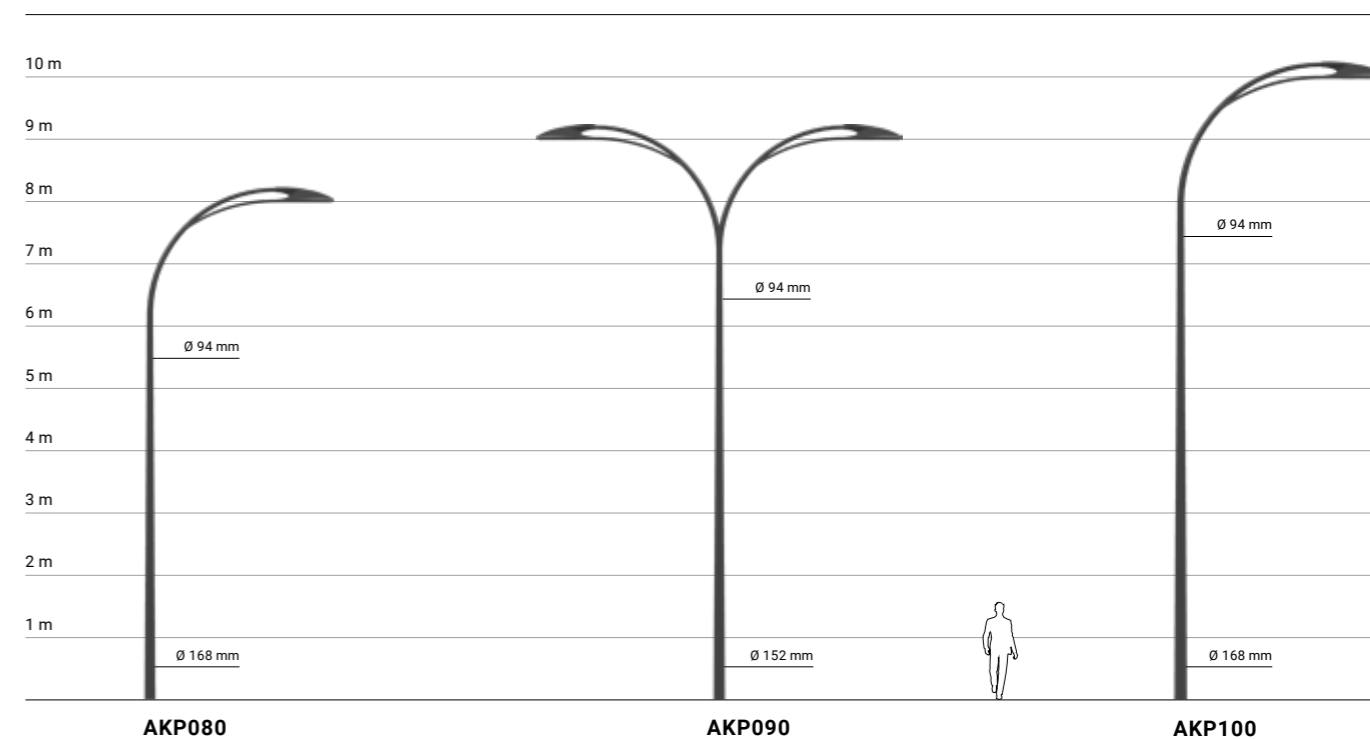

VERSIONS DISPONIBLES / VERSIONES DISPONIBLES

- Crosse poteaux simple ou double
- Disponible seulement pour le luminaire Aquilone A
- Type de montage avec semelle ou enfouissement
- Brazo a poste simple o doble
- Disponible sólo para luminaria Aquilone A
- Tipo de fijación: brida o cimiento

EXTENSION DE LA CROSSE / MEDIDAS DEL BRAZO

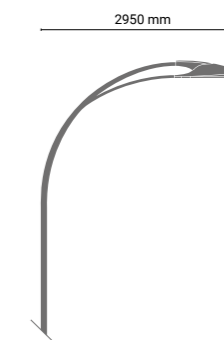

Pour plus de renseignements consultez gmrenlights.com / Para más información ver gmrenlights.com



AQUILONE DELTA

Poteaux / Postes

Le poteau d'éclairage design Aquilone Delta, en acier laminé à chaud, est un système d'éclairage raffiné au profil mince et élancé. Le poteau conique se rétrécit dans la partie centrale, soulignant sa course vers le haut, où le luminaire semble suspendu.

El poste de iluminación de design Aquilone Delta, hecha de acero laminado en caliente, es un sistema de iluminación refinado con un perfil delgado y esbelto. El poste cónico se estrecha en la parte central, enfatizando su recorrido hacia arriba, donde la luminaria parece suspendida.

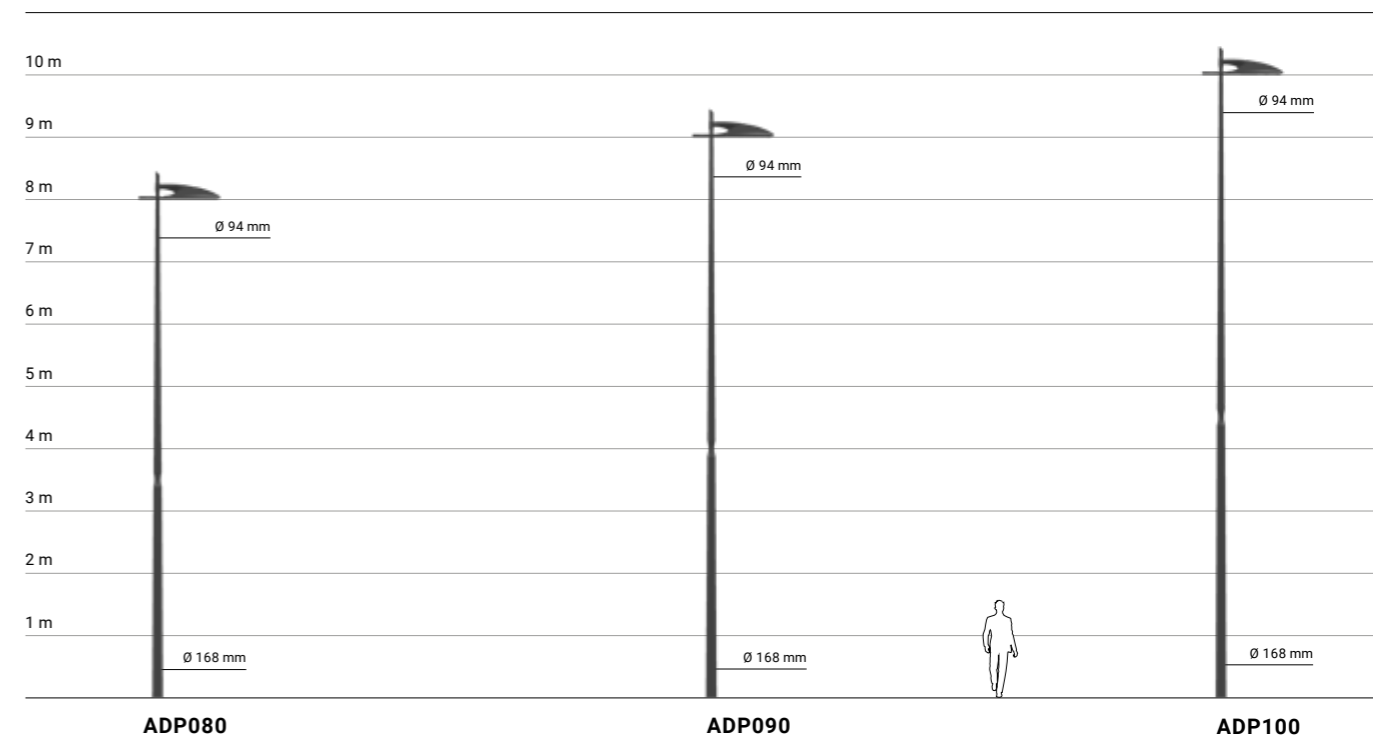

VERSIONS DISPONIBLES / VERSIONES DISPONIBLES

- Disponible seulement pour le luminaire Aquilone A
- Type de montage avec semelle ou enfouissement
- Disponible sólo para luminaria Aquilone A
- Tipo de fijación: brida o cimiento

EXTENSION DE LA CROSSE / MEDIDAS DEL BRAZO



Pour plus de renseignements consultez gmrenlights.com / Para más información ver gmrenlights.com

Avec son design inhabituel, le luminaire Camelot est prêt à transformer n'importe quel espace urbain en un lieu enchanteur qui évoque inévitablement les contes de fées.

Con su diseño insólito, la luminaria Camelot está lista para transformar cada espacio urbano en un lugar encantador que inevitablemente evoca las fábulas.

Luminaires
Luminarias

CAMELOT A
CAMELOT C

Poteaux
Postes

CAMELOT ELAINE
CAMELOT LOT







CAMELOT

Luminaire / Luminarias

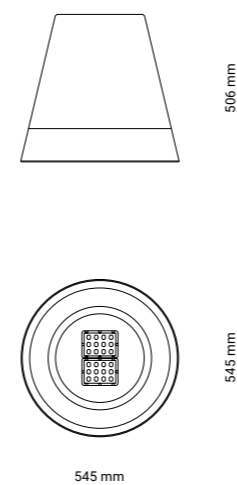
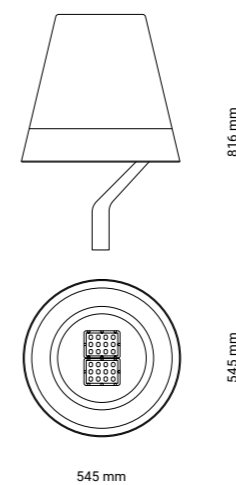
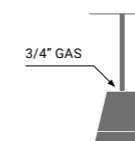
CAMELOT A
CMACAMELOT C
CMCFixation suspendue
Fijación suspendido

CAMELOT A

Matériaux
Materiales

Aluminium injecté | EN1706,
tôle d'aluminium.
Aluminio inyectado | EN1706,
placa de aluminio.

Température de couleur
Temperatura de color

2.200 K | 3.000 K | 4.000 K

Couleur
ColorAccessibilité
Accesibilidad

Timeless

Technologie optique
Tecnología óptica

Glass-Free

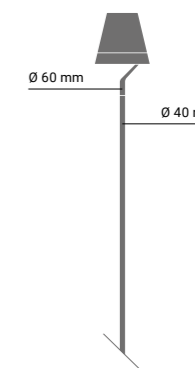
Fixation tête de poteau
Fijación en el extremo de la columna

CAMELOT C

Systèmes Optiques
Sistemas ÓpticosSym / Sim
Type 1Asy / Asi
Type 2Asy / Asi
Type 3Sym / Sim
Type 5

Pour plus de renseignements consultez gmrenlights.com / Para más información ver gmrenlights.com

La collection Camelot est au service de la créativité des architectes et des urbanistes pour rendre chaque projet d'éclairage public magique, aussi bien la nuit que le jour, lorsque la lumière est éteinte.

La colección Camelot está al servicio de la creatividad de arquitectos y diseñadores para hacer mágico cualquier proyecto de alumbrado público, tanto de noche como de día, con la luz apagada.





CAMELOT ELAINE

Poteaux / Postes

Le design original de Camelot Elaine joue avec les formes typiques d'un lampadaire d'intérieur. Il les repropose hors d'échelle pour créer des ambiances ironiques et saisissantes dans les zones piétonnes, les parcs, les jardins et les zones résidentielles.

El original diseño de Camelot Elaine juega con las formas típicas de una lámpara de pie para interiores. Las propone nuevamente fuera de escala para crear ambientes irónicos y sugestivos en áreas peatonales, parques, jardines y zonas residenciales.

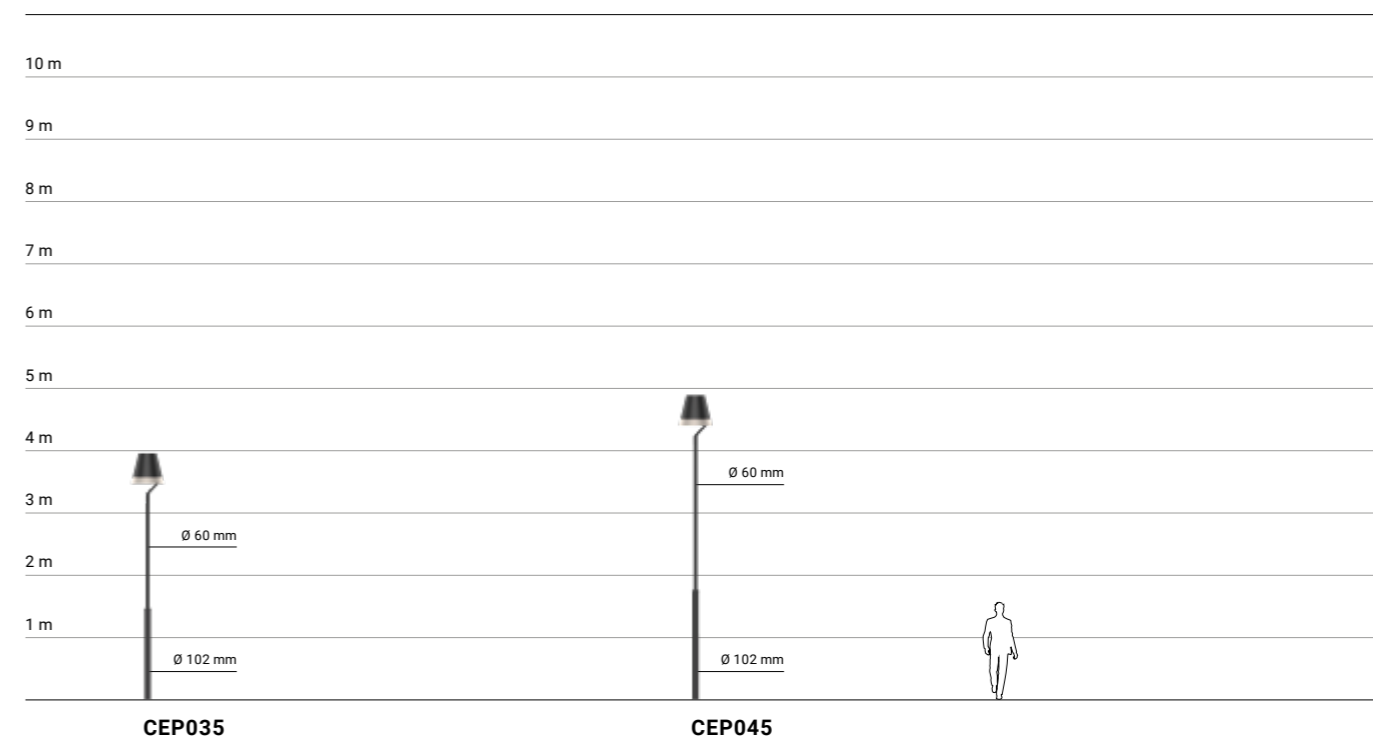

VERSIONS DISPONIBLES / VERSIONES DISPONIBLES

- Disponible seulement pour le luminaire Camelot C
- Type de montage avec semelle ou enfouissement
- Disponible sólo para luminaria Camelot C
- Tipo de fijación: brida o cimiento



CAMELOT LOT

Poteaux / Postes

Camelot Lot se distingue par sa fantaisie chromatique et la variété des solutions de composition. Les luminaires et les bornes LED des supports de poteaux sont disponibles en différentes variantes de couleurs pour créer des ambiances lumineuses évocatrices avec une forte identité esthétique.

Camelot Lot se destaca por la fantasía cromática y la variedad de las soluciones compositivas. Las luminarias y los terminales de led de los brazos de poste están disponibles en diferentes variantes de color para crear evocativos ambientes luminosos con fuerte identidad estética.

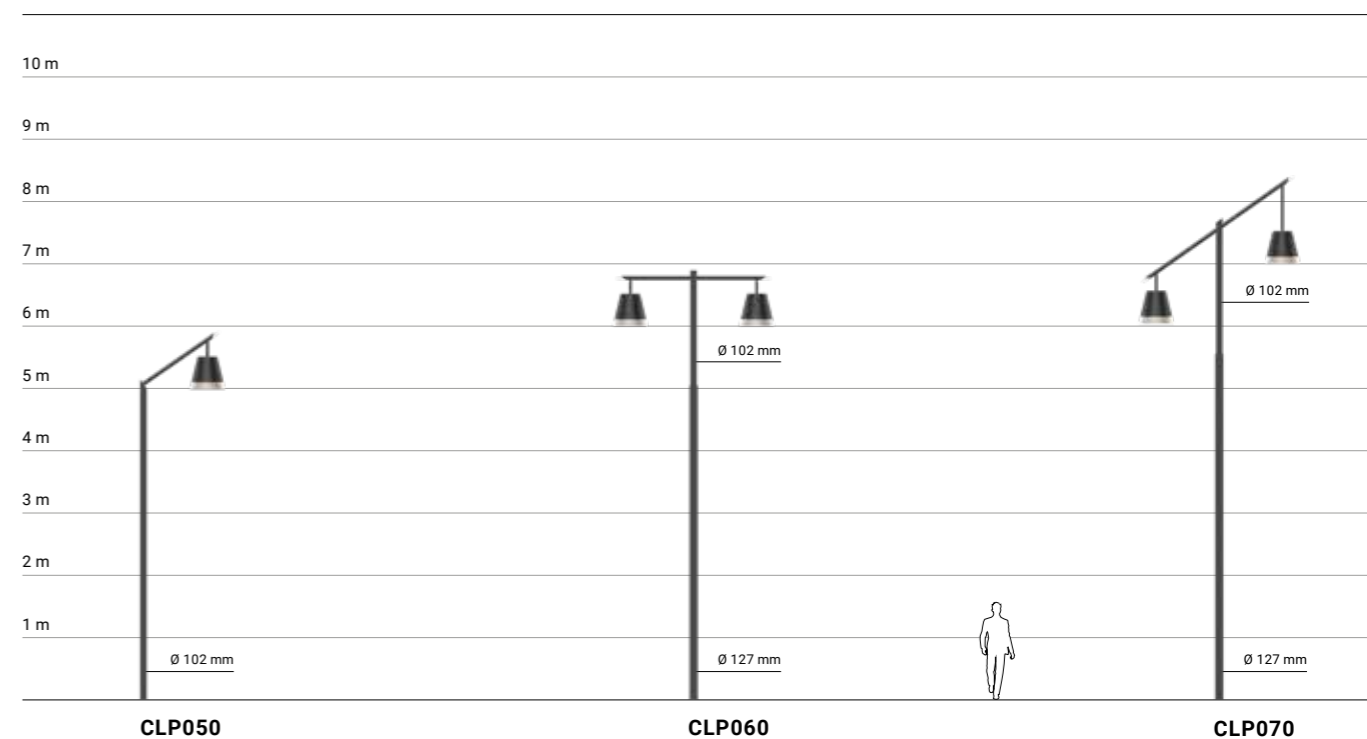

VERSIONS DISPONIBLES / VERSIONES DISPONIBLES

- CLP050: crosse poteaux simple ou double
- CLP060 - CLP070: crosse poteaux simple, double feux ou décalée
- Disponible seulement pour le luminaire Camelot A
- Type de montage avec semelle ou enfouissement
- CLP050: brazo a poste simple o doble
- CLP060 - CLP070: brazo a poste simple, doble o escalonado
- Disponible sólo para luminaria Camelot A
- Tipo de fijación: brida o cimiento

EXTENSION DE LA CROSSE / MEDIDAS DEL BRAZO

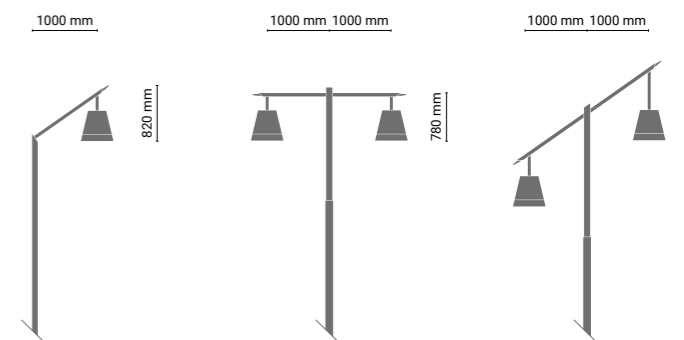

Pour plus de renseignements consultez gmrenlights.com / Para más información ver gmrenlights.com

Meldans, né comme élément d'éclairage LED pour les arcades, inspire une ligne complète de produits façonnés autour de la contrainte de l'exception, pour donner une unicité et une cohérence à l'espace urbain.

Meldans, nacido como un elemento de iluminación LED para pórticos, inspira una línea completa de productos modelados con el requisito de la excepcionalidad, para dar unión y coherencia al espacio urbano.

Luminaires
Luminarias
MELDANS

Poteaux
Postes
MELDANS ROYAL







MELDANS

Luminaire / Luminarias



MELDANS

MLL

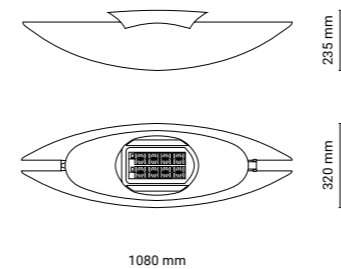

Fixation a poteau Fijación a poste



Fixation sur câble tendu Fijación cuerda tensada

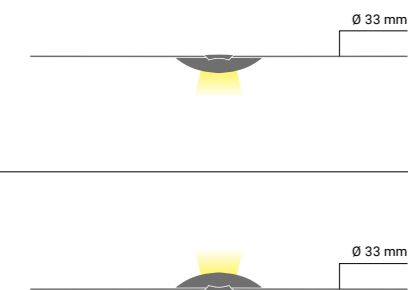

Matériaux Materiales

Aluminium injecté | EN1706, verre.
Aluminio inyectado | EN1706, vidrio.

Systèmes Optiques Sistemas Ópticos

Température de couleur
Temperatura de color

3000 K | 4000 K

Couleur Color

GMR Dark

Accessibilité Accesibilidad



Openable

Technologie optique Tecnología óptica

G
Glassed

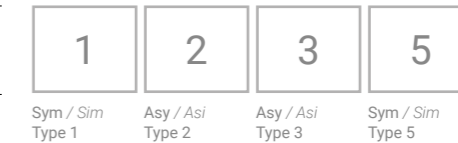

Pour plus de renseignements consultez gmrenlights.com / Para más información ver gmrenlights.com



MELDANS ROYAL

Poteaux / Postes

Le poteau d'éclairage urbain de design Meldans Royal se compose d'un corps cylindrique et d'un bras mince, tous deux en acier. L'élégante courbure du poteau est accentuée par le bras mince du luminaire à LED, générant un profil sophistiqué capable de rendre unique l'éclairage des parcs et jardins, des centres historiques et des zones résidentielles.

El poste de iluminación urbana de design Meldans Royal consiste en un fuste cilíndrico y un brazo delgado, ambos de acero. La elegante curvatura del poste se acentúa en correspondencia del brazo delgado que se encastra con la luminaria LED, lo que da lugar a un perfil sofisticado capaz de hacer que la iluminación de parques y jardines, centros históricos y zonas residenciales se vuelva única.

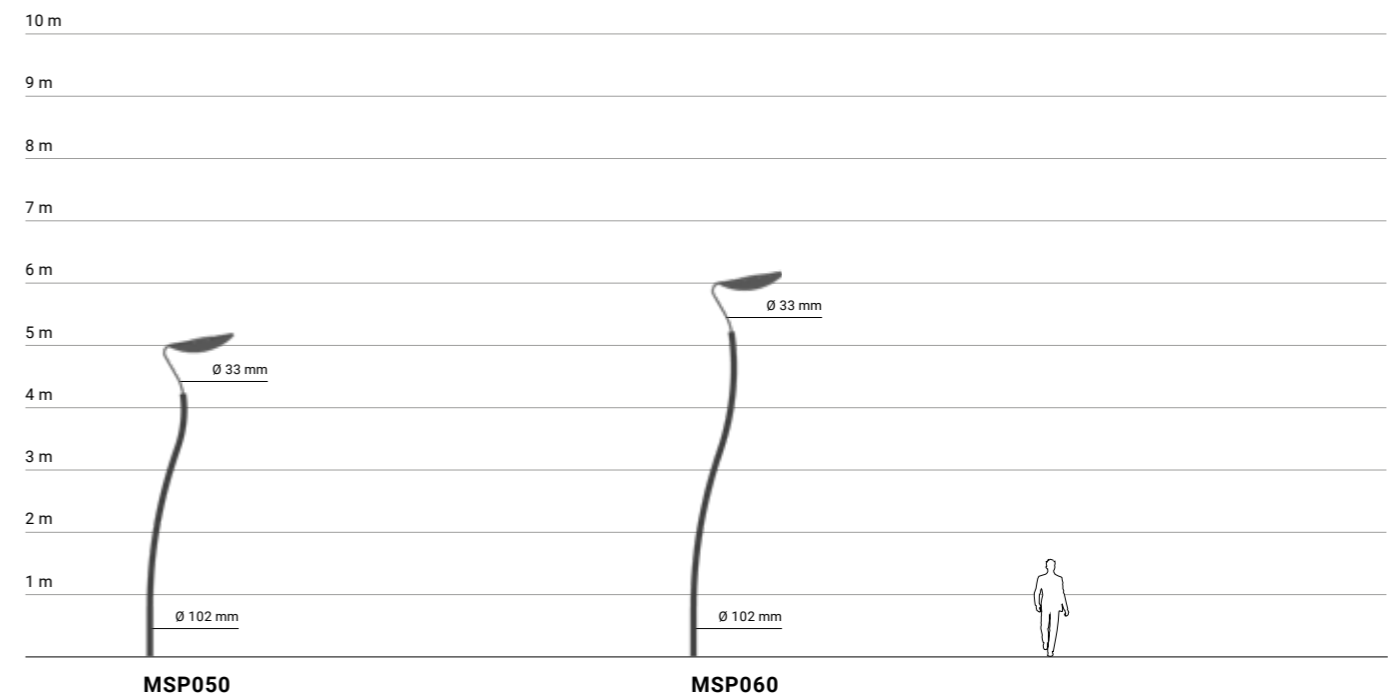

VERSIONS DISPONIBLES / VERSIONES DISPONIBLES

- Disponible seulement pour le luminaire Meldans
- Type de montage avec semelle ou enfouissement
- Disponible sólo para luminaria Meldans
- Tipo de fijación: brida o cimiento

EXTENSION DE LA CROSSE / MEDIDAS DEL BRAZO



Pour plus de renseignements consultez gmrenlights.com / Para más información ver gmrenlights.com

Le luminaire LED Yumi tire son nom de l'ancien et long arc des samourais japonais. La forme fine et incurvée, est un écho de l'essentialité orientale.

La luminaria LED Yumi toma su nombre del antiguo y largo arco de los samuráis japoneses. La forma elegida, delgada y curvada, es un eco de la esencialidad oriental.

Luminaires
Luminarias
YUMI

Poteaux
Postes
YUMI







YUMI

Luminaire / Luminarias

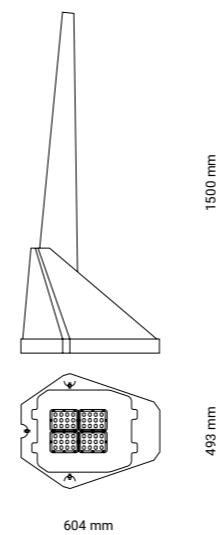
YUMI
YUMFixation a poteau
Fijación a poste

Le luminaire ne peut être installé que sur le poteau de la collection.
La luminaria se puede sólo instalar en el poste de la colección.

Matériaux
MaterialesAcier
AceroSystèmes Optiques
Sistemas ÓpticosTempérature de couleur
Temperatura de color

3000 K | 4000 K

Couleur
Color
 GMR Dark
Accessibilité
Accesibilidad

 Openable
Technologie optique
Tecnología óptica
 Glass-Free

Pour plus de renseignements consultez gmrenlights.com / Para más información ver gmrenlights.com



YUMI

Poteaux / Postes

Le système d'éclairage de design Yumi est né d'un désir d'ajouter de l'élégance à l'espace urbain, avec un produit au profil composite et original. La coque à la base, d'où partent les trois longs tubes d'acier qui soutiennent le luminaire à LED, peut être complétée en ajoutant la jardinière ou la corbeille appropriés.

El sistema de iluminación de diseño Yumi nace del deseo de hacer elegante el espacio urbano, con un producto con un perfil compuesto y original. La estructura de la base, de la que parten los tres largos tubos de acero que sostienen la luminaria LED, puede completarse añadiendo la jardinera o la papelera especialmente diseñadas para esta colección.

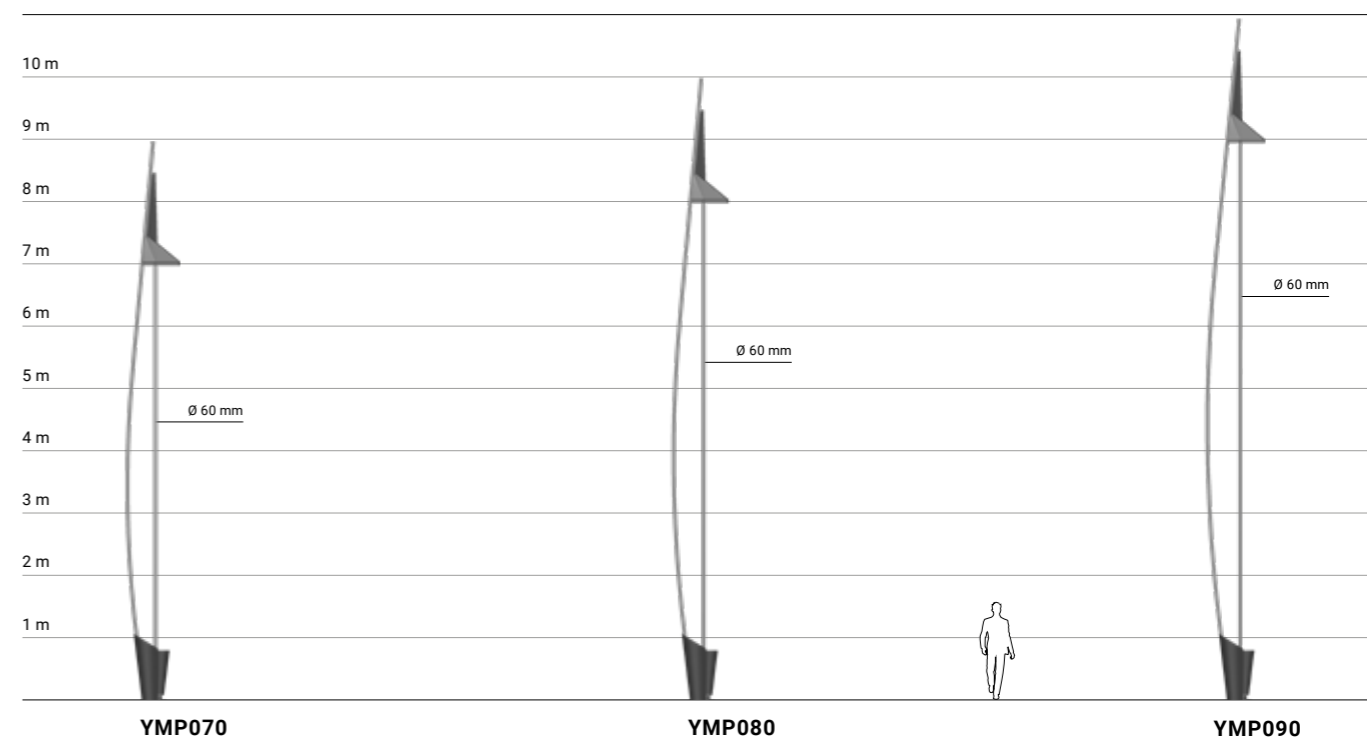

VERSIONS DISPONIBLES / VERSIONES DISPONIBLES

- Disponible seulement pour le luminaire Yumi
- Disponible dans la version standard simple ou avec cache-pot/poubelle intégré(e)
- Type de montage avec semelle
- Disponible sólo para luminaria Yumi
- Disponible en versión base estándar, maceta-florero o cesto-papelera integrados
- Tipo de fijación: brida

EXTENSION DE LA CROSSE / MEDIDAS DEL BRAZO

BASE STANDARD / BASE ESTÁNDAR

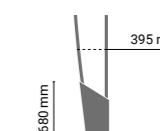

CACHE-POT/POUBELLE INTÉGRÉ(E) / MACETA-FLOTERO O CESTO-PAPELERA INTEGRADOS

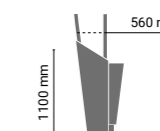

Pour plus de renseignements consultez gmrenlights.com / Para más información ver gmrenlights.com



ÉCLAIRAGE HISTORIQUE *ILUMINACIÓN* *ARTÍSTICA*

Le design de la mémoire historique renfermés dans d'élégants produits pour un éclairage de qualité et de grande valeur esthétique.

El diseño lleno de historia resguardado en productos elegantes para una iluminación de calidad y de alto valor estético.

Les possibilités de personnalisation offertes par les produits d'éclairage artistique de GMR ENLIGHTS sont infinies.

Les luminaires artistiques peuvent être combinés avec nos collections de poteaux, de bases et de supports en fonte et en fonte-acier, qui peuvent être assemblés selon des exigences esthétiques et fonctionnelles particulières.

Ensemble, nous pouvons construire le système d'éclairage parfait pour votre ville.

Las posibilidades de personalización ofrecidas por los productos de iluminación artística GMR ENLIGHTS son infinitas.

Las luminarias artísticas pueden combinarse con nuestras colecciones de postes, bases y brazos de hierro fundido y acero fundido, componibles de acuerdo con necesidades estéticas y funcionales particulares.

Juntos podemos construir el sistema de iluminación perfecto para su ciudad.

FONTE-ACIER
HIERRO FUNDIDO-ACERO

POTEAUX ET BASES DE POTEAUX
POSTES Y BASES DE POSTES

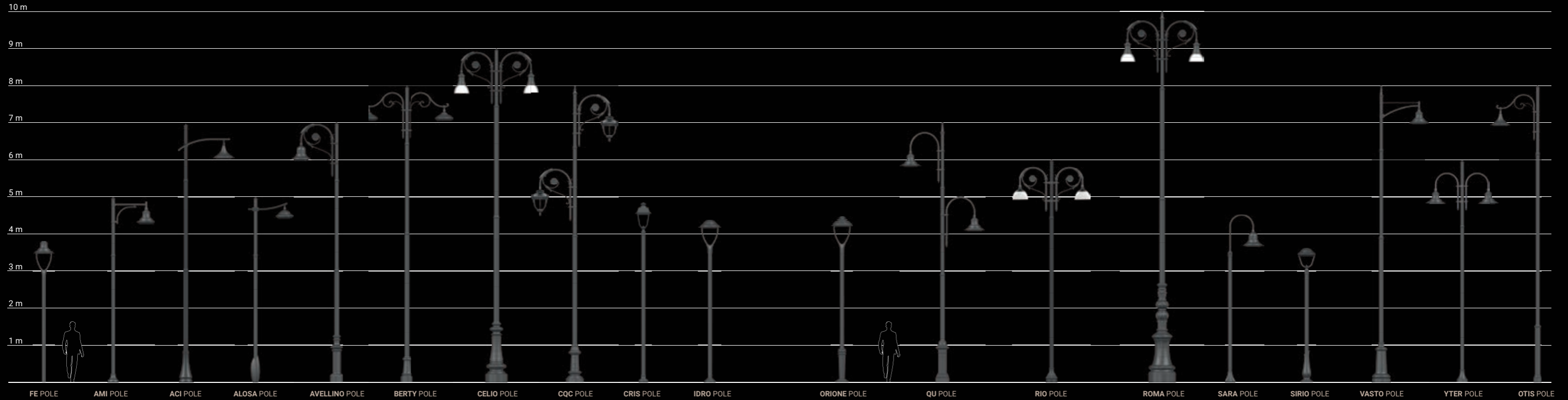

BASES DE POTEAUX
BASES DE POSTES

Poteaux 030-035-040-050-060
Postes 030-034-040-050-060

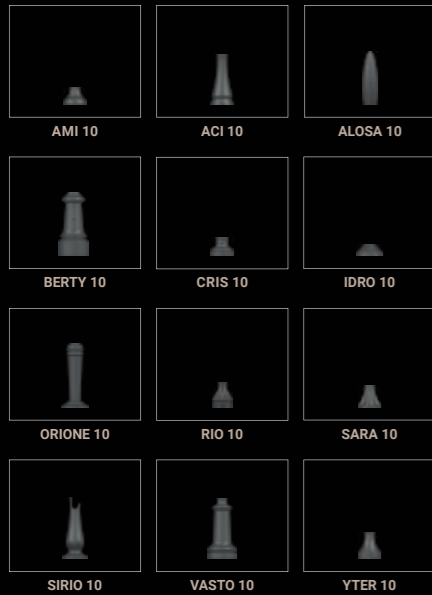

Poteaux 070-080
Postes 070-080



Poteaux 090-100
Postes 090-100



SUPPORTS À POTEAUX
SOPORTES DE POSTE

Systèmes de têtes de poteau
Sistemas punta de poste

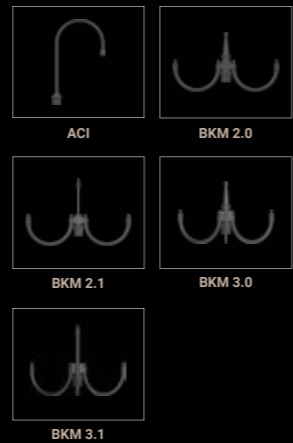

Crosses poteaux
Brazos a poste

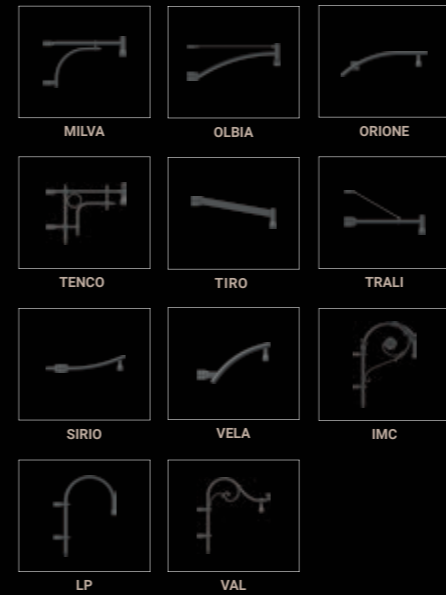

CONSOLES MURALES
SOPORTES A PARED

Consoles murales
Brazos a pared

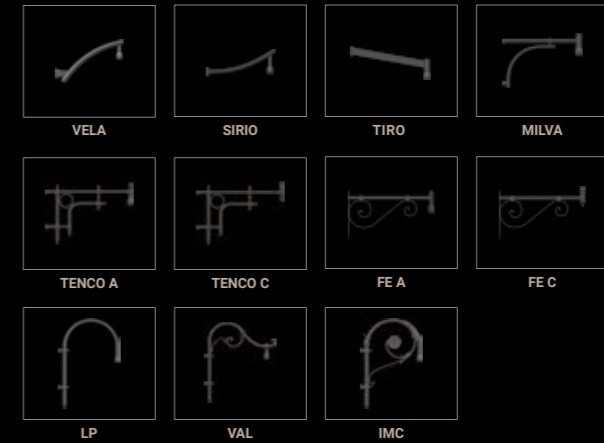

POINTES
PUNTAS

Pointes disponibles
Puntas Disponibles



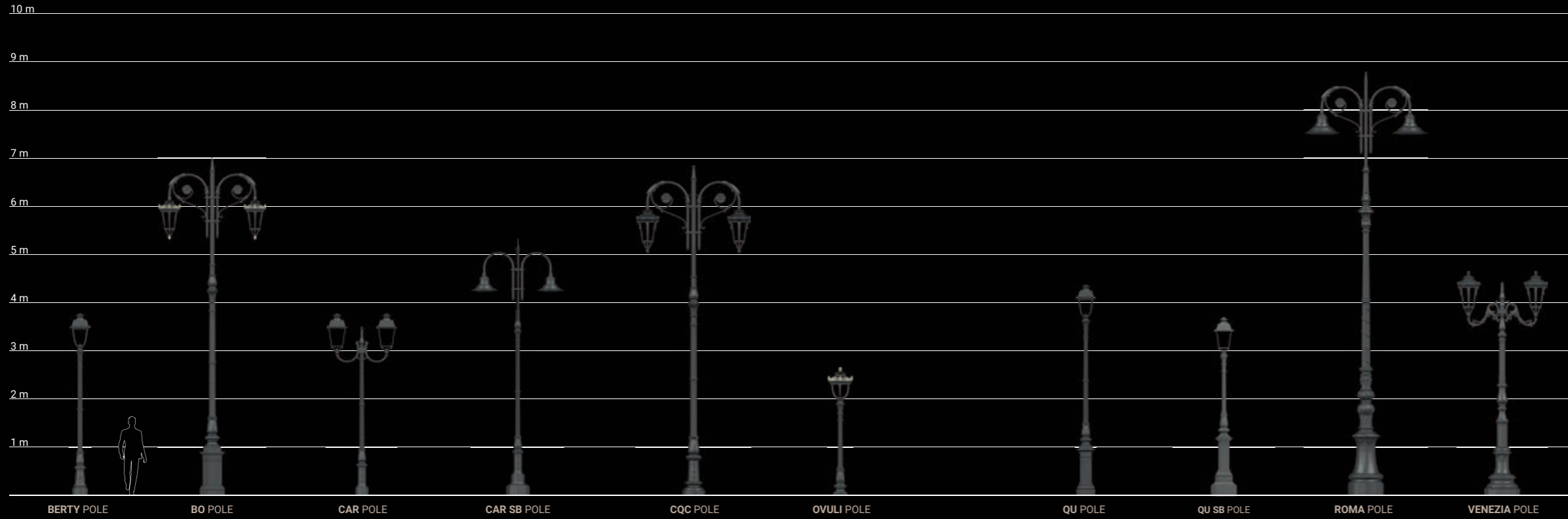

BASES DE POTEAUX
BASES DE POSTES

Poteaux 10
Postes 10



Poteaux 12
Postes 12



SUPPORTS À POTEAUX
SOPORTES DE POSTE

Systèmes de têtes de poteau
Sistemas punta de poste



Crosses poteaux
Brazos a poste



CONSOLES MURALES
SOPORTES A PARED

Consoles murales
Brazos a pared



LUMINAIRES
LUMINARIAS

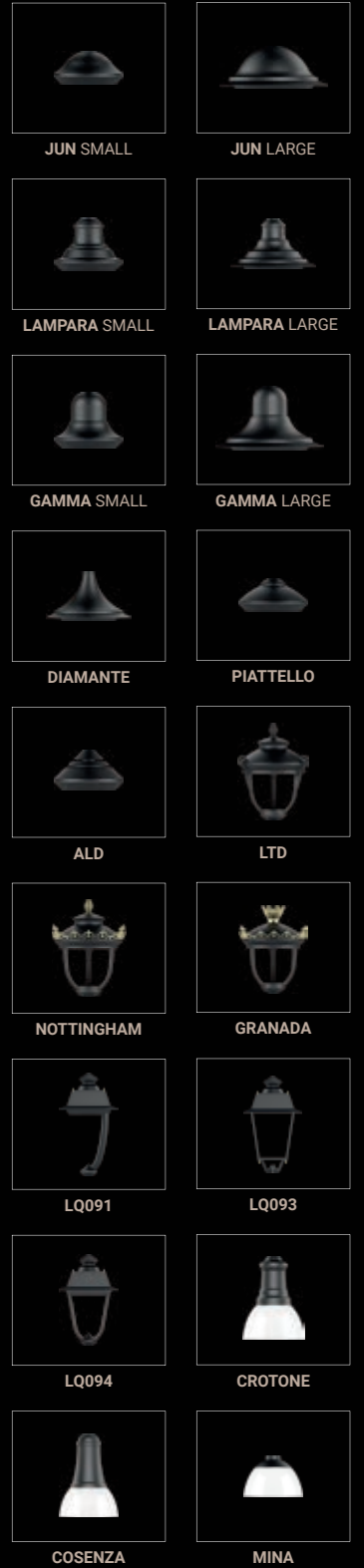

LUMINAIRES HISTORIQUE

LUMINARIAS ARTÍSTICA

Pour l'éclairage des centres historiques et des espaces urbains prestigieux, GMR ENLIGHTS propose une large sélection de luminaires au design traditionnel et raffiné. L'esthétique élégante est combinée à la technologie optique la plus récente et à une qualité mécanique élevée.

Luminaires*
*Luminarias**

OSLO
JUN
LAMPARA
GAMMA
DIAMANTE
PIATTELLO
ALD
LTD
NOTTINGHAM
GRANADA
LQ091
LQ093
LQ094
CROTONE
COSENZA
MINA

GMR ENLIGHTS dedica una amplia selección de luminarias de diseño tradicional y refinado a la iluminación de los centros históricos y de los espacios urbanos de prestigio. Una elegante estética se combina con las más recientes tecnologías ópticas y una alta calidad mecánica.

*Chaque luminaire historique est disponible en plusieurs versions. La conception distinctive de chaque produit est mise en œuvre avec des éléments décoratifs qui permettent différents types de fixation, comme des fourchettes et des cages, ou des accessoires décoratifs comme les rabats et les coupes.

*Cada luminaria artística está disponible en varias versiones: el diseño distintivo de cada producto se implementa con elementos ornamentales que admiten diferentes tipos de fijación, como horquillas y jaulas, o accesorios decorativos como aletas y copas.



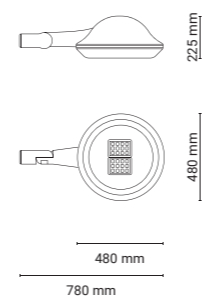

OSLO

OSLO SMALL
OSLS SVersion sans rebord/
Versión sin anillo decorativo

OSLS F

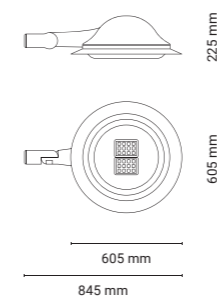
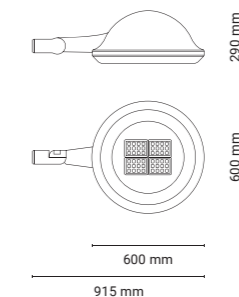
Version avec rebord/
Versión con anillo decorativoOSLO LARGE
OSLL SVersion sans rebord/
Versión sin anillo decorativo

OSLL F

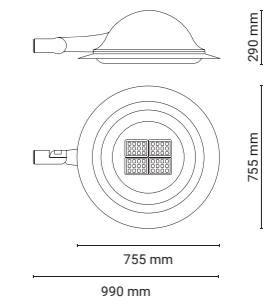
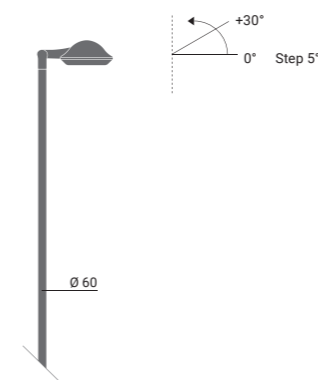
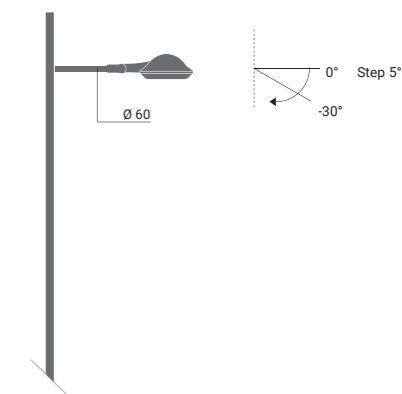
Version avec rebord/
Versión con anillo decorativoFixation tête de poteau
Fijación en el extremo de la columnaOSLO
SMALL, LARGEFixation latérale
Fijación lateralOSLO
SMALL, LARGEMatériaux
MaterialesAluminium injecté EN1706
Aluminio inyectado EN1706Température de couleur
Temperatura de color

2200 K | 3000 K | 4000 K

Couleur
Color
 GMR Dark
GMR Dark
Accessibilité
AccesibilidadTechnologie optique
Tecnología óptica
 Glass-Free  Glassed
sur demande
a petición
Systèmes optiques
Sistemas ópticosAsy / Asi
TYPE 2Asy / Asi
TYPE 3





JUN



JUN SMALL

MODEL S - Version sans rebord / Versión sin anillo decorativo

JUNS S_A

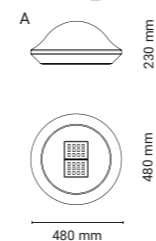

JUNS S_B

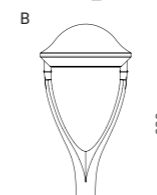

JUNS S_C

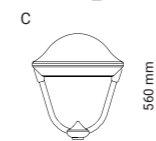

JUNS S_Q



MODEL F - Version avec rebord / Versión con anillo decorativo

JUNS F_A

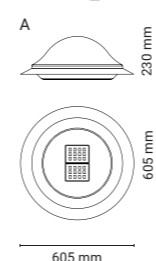

JUNS F_B

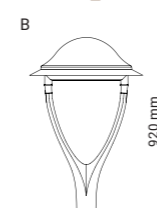

JUNS F_C

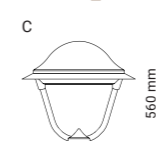

JUNS F_Q



JUN LARGE

MODEL S - Version sans rebord / Versión sin anillo decorativo

JUNL S_A

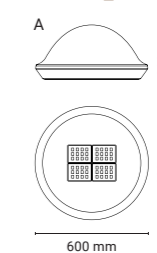

MODEL F - Version avec rebord / Versión con anillo decorativo

JUNL F_A

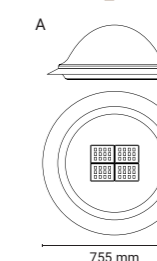
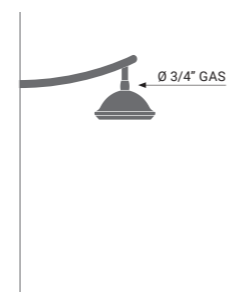
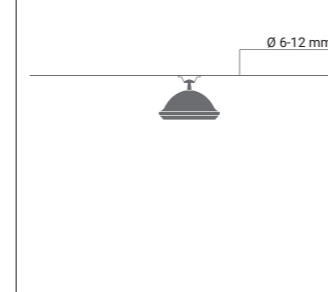
Fixation suspendue
Fijación suspendidaJUN SMALL, LARGE
AMatériaux
MaterialesTempérature de couleur
Temperatura de colorCouleur
ColorFixation sur câble tendu
Fijación cuerda tensadaAccessoire de fixation requis
Es necesario el accesorio para la fijaciónJUN SMALL, LARGE
AMatériaux
MaterialesAluminium injecté EN1706
Aluminio inyectado EN1706Couleur
ColorGMR Dark
GMR Dark

Timeless

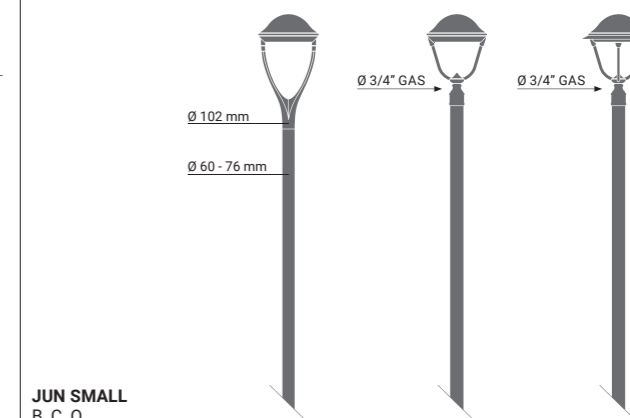

Glass-Free

Glassed
sur demande
a peticiónFixation tête de poteau
Fijación en el extremo de la columnaJUN SMALL
B, C, QSystèmes optiques
Sistemas ópticosSym / Sim
TYPE 1Asy / Asi
TYPE 2Asy / Asi
TYPE 3Sym / Sim
TYPE 5Diffuseurs
DifusoresAlba
A, B, C, QTonda
A, B, C, Q





LAMPARA



LAMPARA SMALL

MODEL S - Version sans rebord / Versión sin anillo decorativo

LAMS S_A

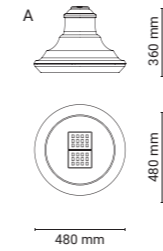

LAMS S_B

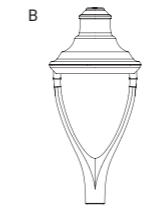

LAMS S_C

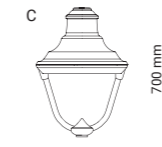

LAMS S_Q



MODEL F - Version avec rebord / Versión con anillo decorativo

LAMS F_A

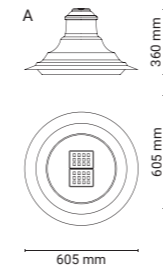

LAMS F_B

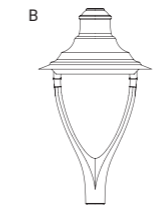

LAMS F_C

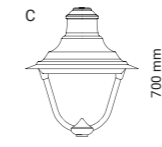

LAMS F_Q



LAMPARA LARGE

MODEL S - Version sans rebord / Versión sin anillo decorativo

LAML S_A

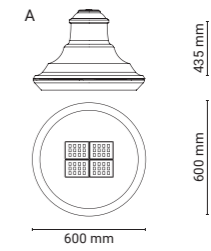

MODEL F - Version avec rebord / Versión con anillo decorativo

LAML F_A

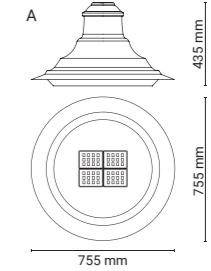
Fixation suspendue
Fijación suspendidaLAMPARA SMALL, LARGE
AMatériaux
MaterialesTempérature de couleur
Temperatura de colorCouleur
ColorAccessibilité
AccesibilidadTechnologie optique
Tecnología ópticaFixation sur câble tendu
Fijación cuerda tensadaAccessoire de fixation requis
Es necesario el accesorio para la fijaciónLAMPARA SMALL, LARGE
AAluminium injecté EN1706
Aluminio inyectado EN1706

2200 K | 3000 K | 4000 K

GMR Dark
GMR Dark

Timeless

GF Glass-Free GL Glassé sur demande a petición

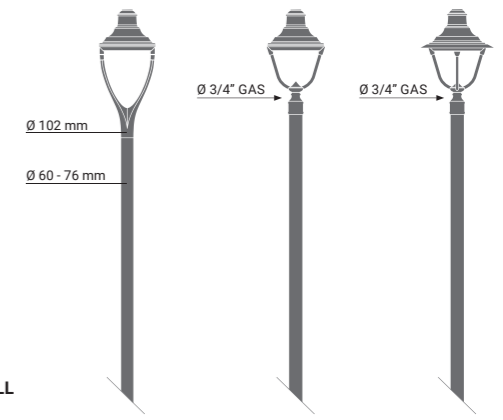
Fixation tête de poteau
Fijación en el extremo de la columnaLAMPARA SMALL
B, C, QSystèmes optiques
Sistemas ópticos

Sym / Sim TYPE 1 Asy / Asi TYPE 2 Asy / Asi TYPE 3 Sym / Sim TYPE 5

Diffuseurs
DifusoresAlba
A, B, C, QTonda
A, B, C, Q





GAMMA



GAMMA SMALL

MODEL S - Version sans rebord / Versión sin anillo decorativo

GAMS S_A

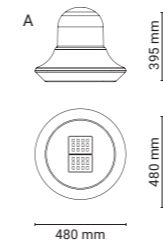

GAMS S_B

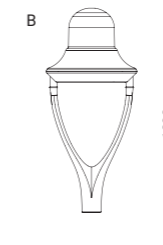

GAMS S_C



GAMS S_Q



MODEL F - Version avec rebord / Versión con anillo decorativo

GAMS F_A



GAMS F_B

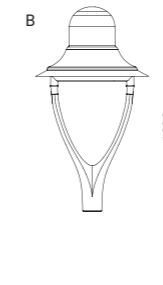

GAMS F_C



GAMS F_Q



GAMMA LARGE

MODEL S - Version sans rebord / Versión sin anillo decorativo

GAML S_A

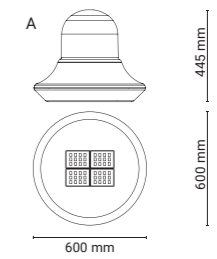

MODEL F - Version avec rebord / Versión con anillo decorativo

GAML F_A

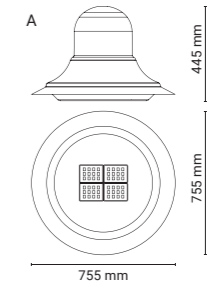
Fixation suspendue
Fijación suspendidaGAMMA SMALL, LARGE
AMatériaux
MaterialesTempérature de couleur
Temperatura de colorCouleur
ColorAccessibilité
AccesibilidadTechnologie optique
Tecnología ópticaFixation sur câble tendu
Fijación cuerda tensadaAccessoire de fixation requis
Es necesario el accesorio para la fijaciónGAMMA SMALL, LARGE
AAluminium injecté EN1706
Aluminio inyectado EN1706

2200 K | 3000 K | 4000 K

GMR Dark
GMR Dark

Timeless

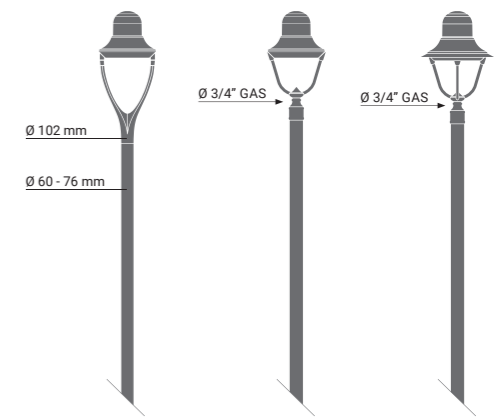
GF Glass-Free
GL Glasé sur demande à pétitionFixation tête de poteau
Fijación en el extremo de la columnaGAMMA SMALL
B, C, QSystèmes optiques
Sistemas ópticosSym / Sim TYPE 1
Asy / Asi TYPE 2
Asy / Asi TYPE 3
Sym / Sim TYPE 5Diffuseurs
DifusoresAlba A, B, C, Q
Tonda A, B, C, Q





DIAMANTE

Luminaire / Luminarias



DIAMANTE

MODEL S - Version sans rebord / Versión sin anillo decorativo

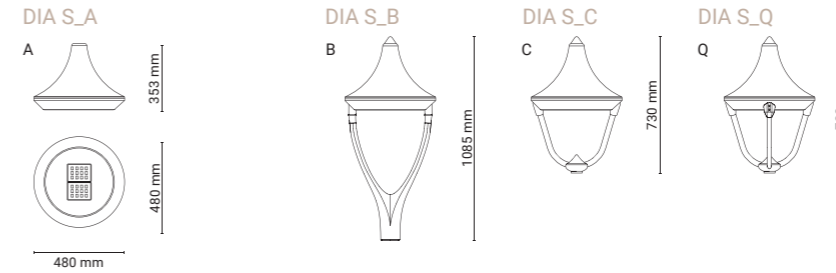

MODEL F - Version avec rebord / Versión con anillo decorativo

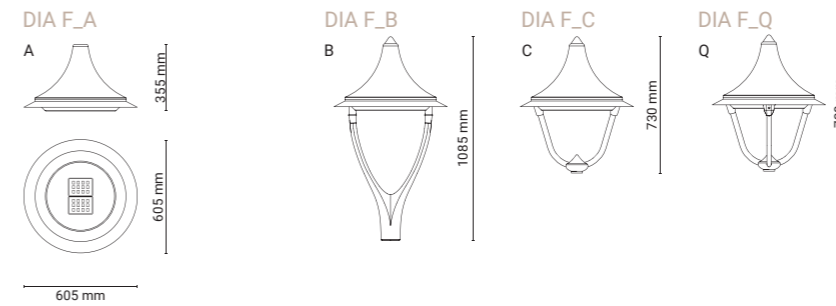
Fixation suspendue
Fijación suspendidaDIAMANTE
AMatériaux
MaterialesTempérature de couleur
Temperatura de colorCouleur
ColorAccessibilité
AccesibilidadTechnologie optique
Tecnología ópticaFixation sur câble tendu
Fijación cuerda tensadaAccessoire de fixation requis
Es necesario el accesorio para la fijaciónDIAMANTE
AAluminium injecté EN1706
Aluminio inyectado EN1706

2200 K | 3000 K | 4000 K

GMR Dark
GMR Dark

Timeless

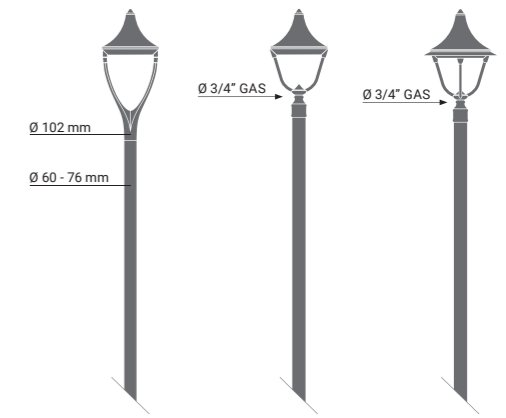
GF Glass-Free
GL Glased sur demande a peticiónFixation tête de poteau
Fijación en el extremo de la columnaDIAMANTE
B, C, QSystèmes optiques
Sistemas ópticos

Sym / Sim TYPE 1, Asy / Asi TYPE 2, Asy / Asi TYPE 3, Sym / Sim TYPE 5

Diffuseurs
Difusores

Alba A, B, C, Q, Tonda A, B, C, Q

Pour plus de renseignements consultez gmrenlights.com / Para más información ver gmrenlights.com





ALD



ALD

MODEL S - Version sans rebord / Versión sin anillo decorativo

ALD S_A

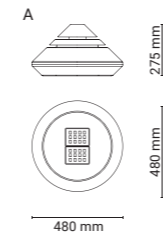

ALD S_B

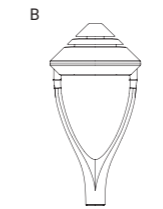

ALD S_C

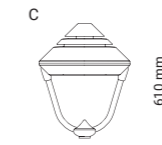

ALD S_Q



MODEL F - Version avec rebord / Versión con anillo decorativo

ALD F_A

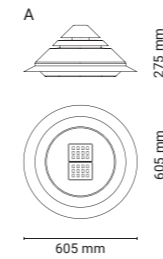

ALD F_B

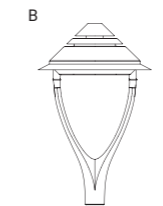

ALD F_C

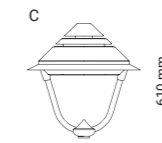

ALD F_Q

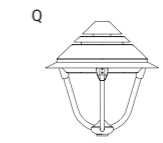
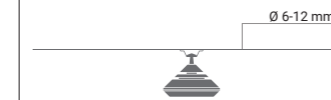
Fixation suspendue
Fijación suspendidaALD
AMatériaux
MaterialesTempérature de couleur
Temperatura de colorCouleur
ColorAccessibilité
AccesibilidadTechnologie optique
Tecnología ópticaFixation sur câble tendu
Fijación cuerda tensadaALD
AAluminium injecté EN1706
Aluminio inyectado EN1706

2200 K | 3000 K | 4000 K

GMR Dark
GMR Dark

Timeless

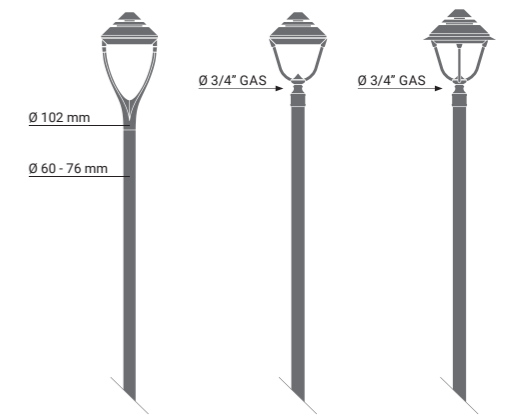
GF Glass-Free
GL Glassed on requestFixation tête de poteau
Fijación en el extremo de la columnaALD
B, C, QSystèmes optiques
Sistemas ópticosSym / Sim
TYPE 1Asy / Asi
TYPE 2Asy / Asi
TYPE 3Sym / Sim
TYPE 5Diffuseurs
DifusoresAlba
A, B, C, QTonda
A, B, C, Q





PIATTELLO

Luminaire / Luminarias



PIATTELLO

MODEL S - Version sans rebord / Versión sin anillo decorativo

PIA S_A

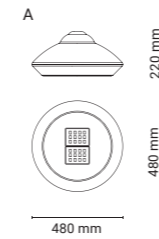

PIA S_B

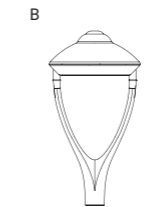

PIA S_C

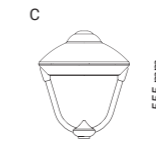

PIA S_Q

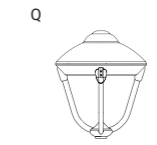

MODEL F - Version avec rebord / Versión con anillo decorativo

PIA F_A

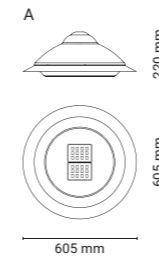

PIA F_B

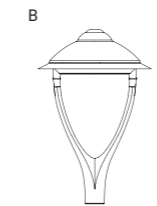

PIA F_C

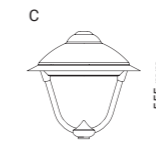

PIA F_Q

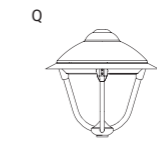

Fixation suspendue
Fijación suspendida



PIATTELLO
A

Matériaux
Materiales

Température de couleur
Temperatura de color

Couleur
Color

Fixation sur câble tendu
Fijación cuerda tensada

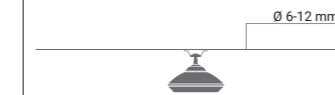

Accessoire de fixation requis
Es necesario el accesorio para la fijación

PIATTELLO
A

Aluminium injecté EN1706
Aluminio inyectado EN1706

2200 K | 3000 K | 4000 K

GMR Dark
GMR Dark



Technologie optique
Tecnología óptica

GF Glass-Free GL Glassé sur demande a petición

Fixation tête de poteau
Fijación en el extremo de la columna

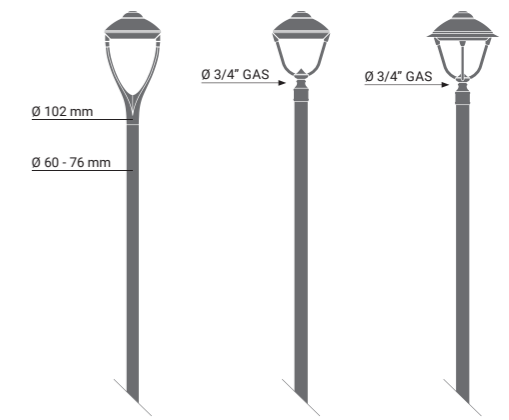

PIATTELLO
B, C, Q

Systèmes optiques
Sistemas ópticos



Sym / Sim TYPE 1 Asy / Asi TYPE 2 Asy / Asi TYPE 3 Sym / Sim TYPE 5

Diffuseurs
Difusores



Alba A, B, C, Q Tonda A, B, C, Q

Pour plus de renseignements consultez gmrenlights.com / Para más información ver gmrenlights.com





LTD



Luminaire / Luminarias

LTD

LTD S_A



LTD S_G

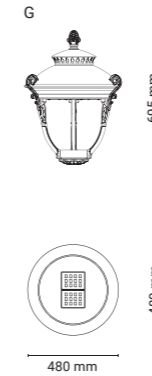

LTD S_F

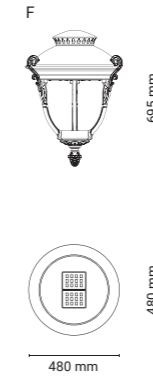

LTD S_L

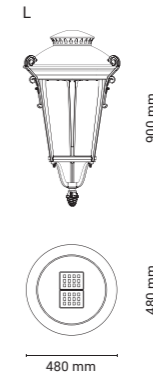

LTD S_M

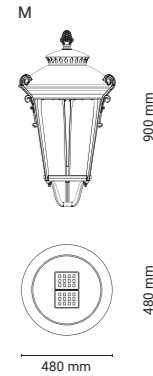

Fixation suspendue
Fijación suspendida

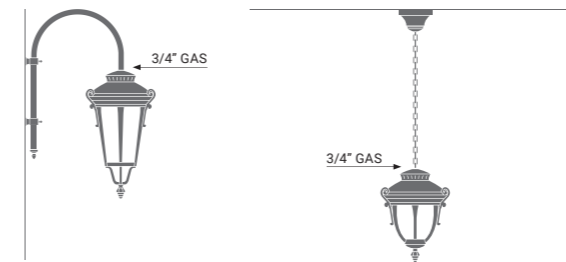

LTD
A, F, L

Matériaux
Materiales

Aluminium injecté EN1706
Aluminio inyectado EN1706

Température de couleur
Temperatura de color

2200 K | 3000 K | 4000 K

Couleur
Color

 GMR Dark
GMR Dark

Accessibilité
Accesibilidad



Technologie optique
Tecnología óptica

 Glass-Free  Glassé
sur demande
a petición

Fixation tête de poteau
Fijación en el extremo de la columna

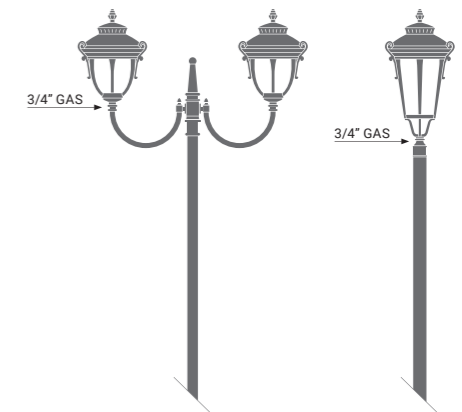

LTD
G, M

Systèmes optiques
Sistemas ópticos



Sym / Sim TYPE 1 Asy / Asi TYPE 2 Asy / Asi TYPE 3 Sym / Sim TYPE 5

Diffuseurs
Difusores



Conica L-M Lira F-G Alba A Tonda A

Pour plus de renseignements consultez gmrenlights.com / Para más información ver gmrenlights.com





NOTTINGHAM



Luminaire / Luminarias

NOTTINGHAM

NOT S_A

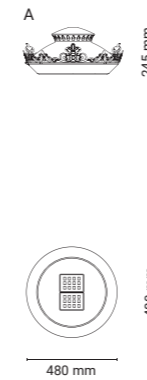

NOT S_I

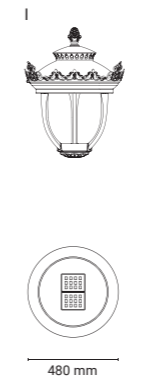

NOT S_H

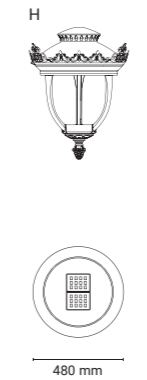

NOT S_K

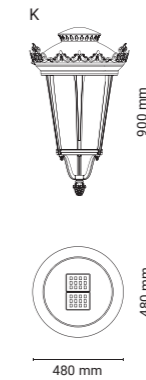

NOT S_S

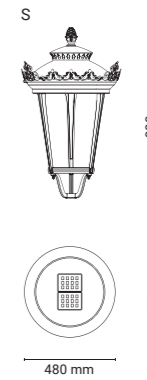
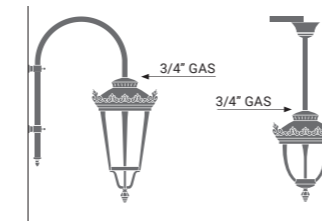
Fixation suspendue
Fijación suspendidaNOTTINGHAM
A, H, SMatériaux
MaterialesTempérature de couleur
Temperatura de colorCouleur
ColorAccessibilité
AccesibilidadTechnologie optique
Tecnología ópticaFixation sur câble tendu
Fijación cuerda tensadaAccessoire de fixation requis
Es necesario el accesorio para la fijaciónNOTTINGHAM
A, H, SMatériaux
Materiales

2200 K | 3000 K | 4000 K

GMR Dark
GMR Dark

Timeless

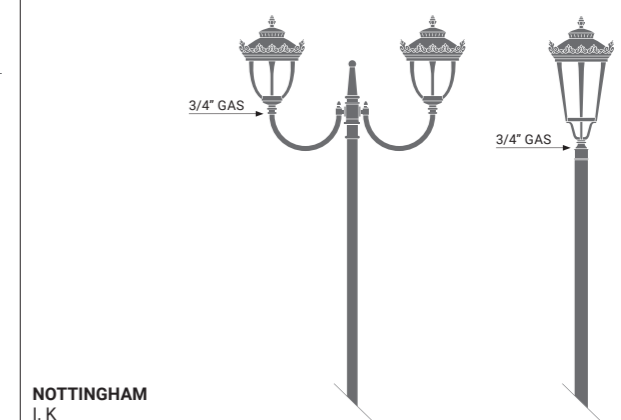

Glass-Free

Glassed
sur demande
a peticiónFixation tête de poteau
Fijación en el extremo de la columnaNOTTINGHAM
I, KSystèmes optiques
Sistemas ópticosSym / Sim
TYPE 1Asy / Asi
TYPE 2Asy / Asi
TYPE 3Sym / Sim
TYPE 5Diffuseurs
DifusoresConica
S-KLira
H-IAlba
ATonda
APour plus de renseignements consultez gmrenlights.com / Para más información ver gmrenlights.com





GRANADA



Lumaires / Luminarias

GRANADA

GRA S_I

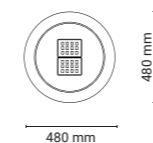

GRA S_K

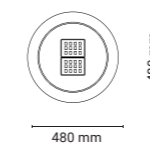

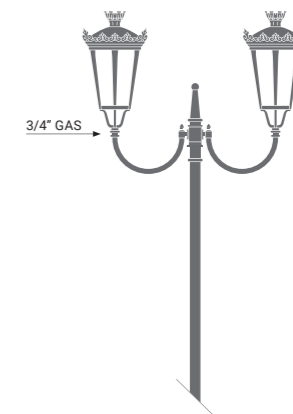
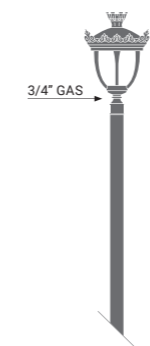

Fixation tête de poteau

Fijación en el extremo de la columna

GRANADA
I, KMatériaux
MaterialesAluminium injecté EN1706
Aluminio inyectado EN1706Systèmes optiques
Sistemas ópticosTempérature de couleur
Temperatura de color

2200 K | 3000 K | 4000 K

Couleur
Color

 GMR Dark
 Or
 GMR Dark
 Oro

Accessibilité
Accesibilidad

  Timeless

Technologie optique
Tecnología óptica

 Glass-Free
 GL Glasé
 sur demande
 a petición



Sym / Sim TYPE 1 Asy / Asi TYPE 2 Asy / Asi TYPE 3 Sym / Sim TYPE 5

Diffuseurs
Difusores

Conica K Lira I

Pour plus de renseignements consultez gmrenlights.com / Para más información ver gmrenlights.com







LQ091



Luminaire / Luminarias

LQ091

L91

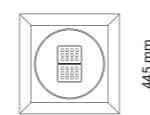
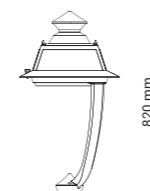

445 mm

Fixation tête de poteau

Fijación en el extremo de la columna



Matériaux

Materiales

Aluminium injecté EN1706
Aluminio inyectado EN1706

Température de couleur

Temperatura de color

2200 K | 3000 K | 4000 K

Couleur

Color

 GMR Dark
GMR Dark

Accessibilité

Accesibilidad

  Timeless

Technologie optique

Tecnología óptica

 Glass-Free  Glassed
sur demande
a petición

Systèmes optiques

Sistemas ópticos

Sym / Sim
TYPE 1Asy / Asi
TYPE 2Asy / Asi
TYPE 3Sym / Sim
TYPE 5Pour plus de renseignements consultez gmrenlights.com / Para más información ver gmrenlights.com



LQ093



LQ093

L93 A

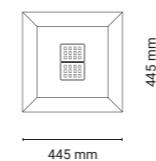
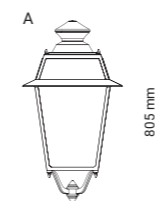

L93 B

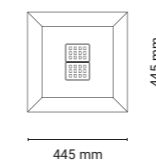
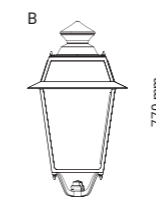

Fixation suspendue

Fijación suspendida

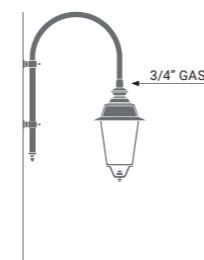
LQ093
A

Matériaux

Materiales

Aluminium injecté EN1706
Aluminio inyectado EN1706

Température de couleur

Temperatura de color

2200 K | 3000 K | 4000 K

Couleur

Color

 GMR Dark
GMR Dark

Accessibilité

Accesibilidad



Technologie optique

Tecnología óptica

 Glass-Free Glassé
sur demande
a petición

Fixation tête de poteau

Fijación en el extremo de la columna

LQ093
B

Systèmes optiques

Sistemas ópticos



Sym / Sim TYPE 1 Asy / Asi TYPE 2 Asy / Asi TYPE 3 Sym / Sim TYPE 5

Diffuseurs

Difusores

Quadrata
A-B





LQ094



LQ094

L94 A

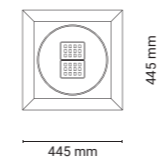
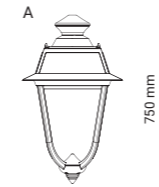

L94 B

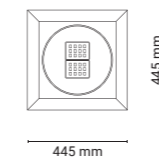
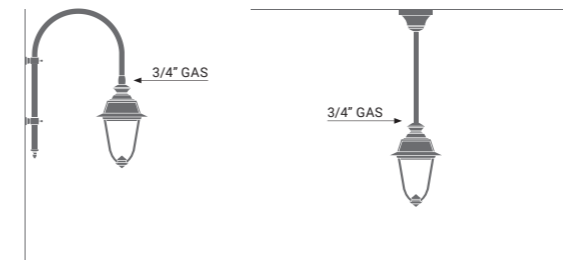
Fixation suspendue
 Fijación suspendida
LQ094
A
Matériaux
 Materiales
Aluminium injecté EN1706
Aluminio inyectado EN1706
Température de couleur
 Temperatura de color

2200 K | 3000 K | 4000 K

Couleur
 Color

 GMR Dark
GMR Dark

Accessibilité
 Accesibilidad

Technologie optique
 Tecnología óptica

 Glass-Free  Glassé
sur demande
a petición

Fixation tête de poteau
 Fijación en el extremo de la columna
LQ094
B
Systèmes optiques
 Sistemas ópticos

Sym / Sim TYPE 1 Asy / Asi TYPE 2 Asy / Asi TYPE 3 Sym / Sim TYPE 5





CROTONE



Luminaire / Luminarias

CROTONE

CRO

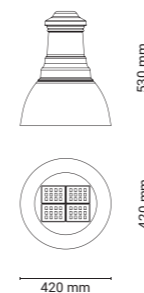
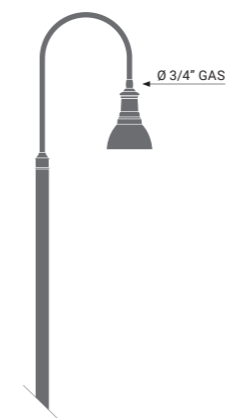
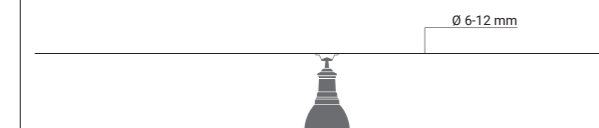
Fixation suspendue
Fijación suspendidaFixation sur câble tendu
Fijación cuerda tensadaAccessoire de fixation requis
Es necesario el accesorio para la fijaciónMatériaux
MaterialesAluminium injecté EN1706
Aluminio inyectado EN1706Température de couleur
Temperatura de color

2200 K | 3000 K | 4000 K

Couleur
Color

 GMR Dark
 RAL9016
 GMR Dark
 RAL9016

Accessibilité
AccesibilidadTechnologie optique
Tecnología óptica

 Glass-Free
 Glassé
 sur demande
 a petición

Systèmes optiques
Sistemas ópticos

Sym / Sim TYPE 1 Asy / Asi TYPE 2 Asy / Asi TYPE 3 Sym / Sim TYPE 5

Pour plus de renseignements consultez gmrenlights.com / Para más información ver gmrenlights.com





COSENZA



COSENZA

COS

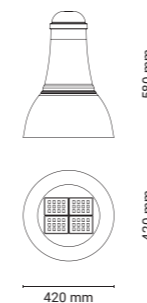
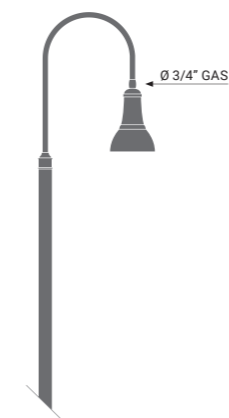
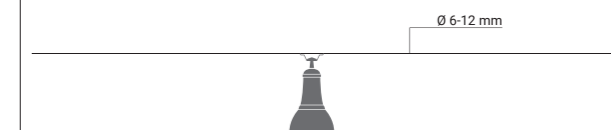
Fixation suspendue
 Fijación suspendida

Fixation sur câble tendu
 Fijación cuerda tensada

Accessoire de fixation requis
 Es necesario el accesorio para la fijación

Matériaux
 Materiales

Aluminium injecté EN1706
 Aluminio inyectado EN1706

Température de couleur
 Temperatura de color

2200 K | 3000 K | 4000 K

Couleur
 Color

 GMR Dark
 GMR Dark

 RAL9016
 RAL9016

Accessibilité
 Accesibilidad

Technologie optique
 Tecnología óptica

 Glass-Free

 Glassé
 sur demande
 a petición

Systèmes optiques
 Sistemas ópticos

Sym / Sim TYPE 1 Asy / Asi TYPE 2 Asy / Asi TYPE 3 Sym / Sim TYPE 5





MINA



MINA

MIN

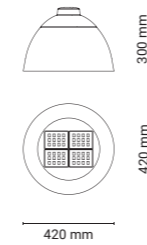
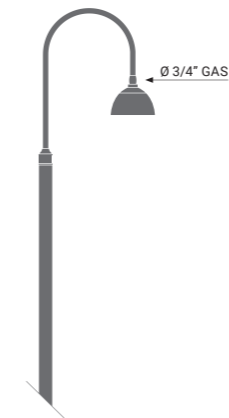
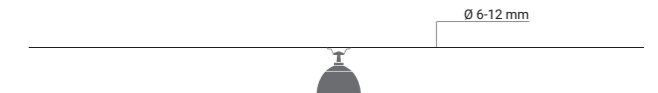
Fixation suspendue
Fijación suspendidaFixation sur câble tendu
Fijación cuerda tensada

Accessoire de fixation requis
Es necesario el accesorio para la fijación

Matériaux
Materiales

Aluminium injecté EN1706
Aluminio inyectado EN1706

Température de couleur
Temperatura de color

2200 K | 3000 K | 4000 K

Couleur
Color

 GMR Dark
 RAL9016
 GMR Dark RAL9016

Accessibilité
Accesibilidad

 Timeless

Technologie optique
Tecnología óptica

 Glass-Free
 Glassé
 sur demande a petición

Systèmes optiques
Sistemas ópticos

1	2	3	5
Sym / Sim TYPE 1	Asy / Asi TYPE 2	Asy / Asi TYPE 3	Sym / Sim TYPE 5





KIT RETROFIT

Luminaire / Luminarias



RELED

REF

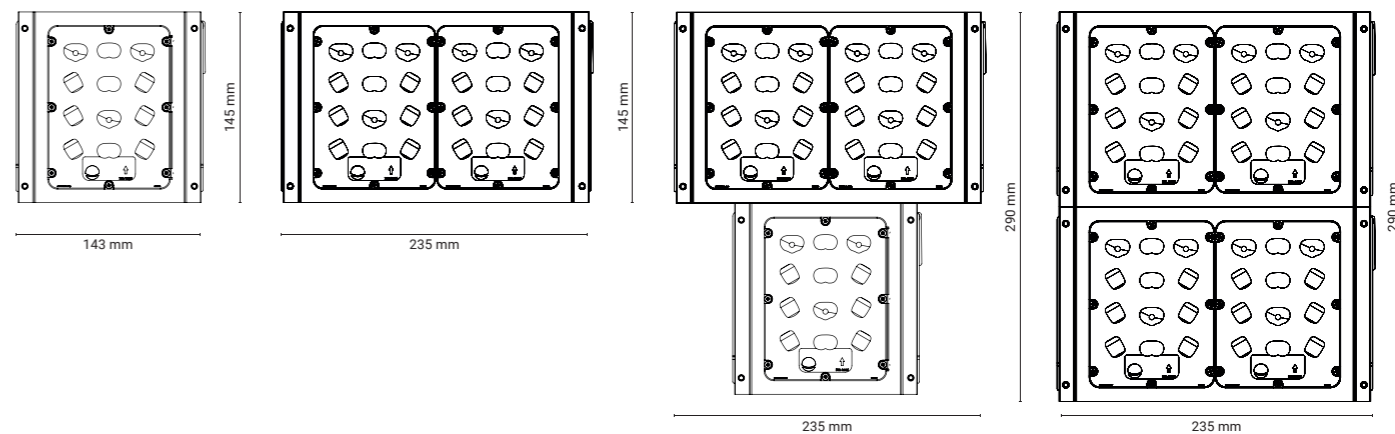
Matériaux
MaterialesAluminium injecté EN1706
Aluminio inyectado EN1706Température de couleur
Temperatura de color

2200 K | 3000 K | 4000 K

Couleur
Color
 GMR Dark
GMR Dark
Technologie optique
Tecnología óptica
 Glass-Free
Systèmes optiques
Sistemas ópticosSym / Sim
TYPE 1Asy / Asi
TYPE 2Asy / Asi
TYPE 3Sym / Sim
TYPE 5Pour plus de renseignements consultez gmrenlights.com / Para más información ver gmrenlights.com





POTEAUX, BASES ET CROSSES *POSTES, BASES Y SOPORTES*

Supports en acier ou en fonte, de style moderne ou classique, qui peuvent être combinés avec les luminaires GMR ENLIGHTS, pour une personnalisation stylistique et économique du système d'éclairage.

Soportes de acero o hierro fundido de estilo moderno o clásico, combinables con las luminarias GMR ENLIGHTS, para una infinita posibilidad de personalización del sistema de iluminación.

FORTE-ACIER

HIERRO FUNDIDO-ACERO

Fonte-Acier propose une large gamme de solutions d'éclairage pour le mobilier, dans laquelle la simplicité du poteaux cylindrique conique est rehaussée par le design élégant de la base et des étagères en fonte. Les éléments de la collection sont conçus pour être combinés avec les **LUMINAIRES HISTORIQUE**.

Hierro fundido-Acero ofrece una amplia gama de soluciones de iluminación decorativa, en donde la sencillez de lo poste cilíndrico decreciente se ve enriquecida por el elegante diseño de la base en hierro fundido y los brazos. Los elementos de la colección están pensados para combinarse con las luminarias de la línea **LUMINARIAS ARTÍSTICA**.

POTEAUX ET BASES POSTES Y BASES

OTIS
FE
IDRO
CRIS
AMI
YTER
SARA
ACI
ORIONE
RIO
BERTY
CQC
VASTO
QU
AVELLINO
CELIO
ROMA

SUPPORTS À POTEAUX SOPORTES DE POSTE

Systèmes têtes de poteau
Sistemas punta de poste

ACI
BKM 2.0
BKM 2.1
BKM 3.0
BKM 3.1

Crosses poteaux
Brazos a poste

VELA
SIRIO
TIRO
MILVA
TENCO
ORIONE
TRALI
OLBIA
LP
VAL
IMC

CONSOLES MURALES SOPORTES DE PARED

Consoles murales
Brazos a pared

VELA
SIRIO
TIRO
MILVA
TENCO A
TENCO C
FE A
FE C
LP
VAL
IMC



La collection Fonte-Acier présente une grande variété de poteaux et de bases: de la simplicité de la série Fe à la sophistication de la série Roma. La collection comprend également des produits au design moderne qui s'adaptent aux différents contextes urbains.

La colección Hierro fundido-Acero presenta una amplia variedad de postes y bases: desde la sencillez de la serie FE hasta la sofisticación de la serie Roma. La colección también incluye productos de diseño moderno que se adaptan a distintos contextos urbanos.



Le poteaux peut être combiné avec tous les **LUMINAIRES HISTORIQUE** et avec tous les systèmes de têtes de poteau et crosses poteaux de la collection Fonte-Acier

Poste combinable con todas las **LUMINARIAS ARTÍSTICA** y con todos los brazos a poste, sistemas punta de poste de la colección Hierro Fundido-Acero

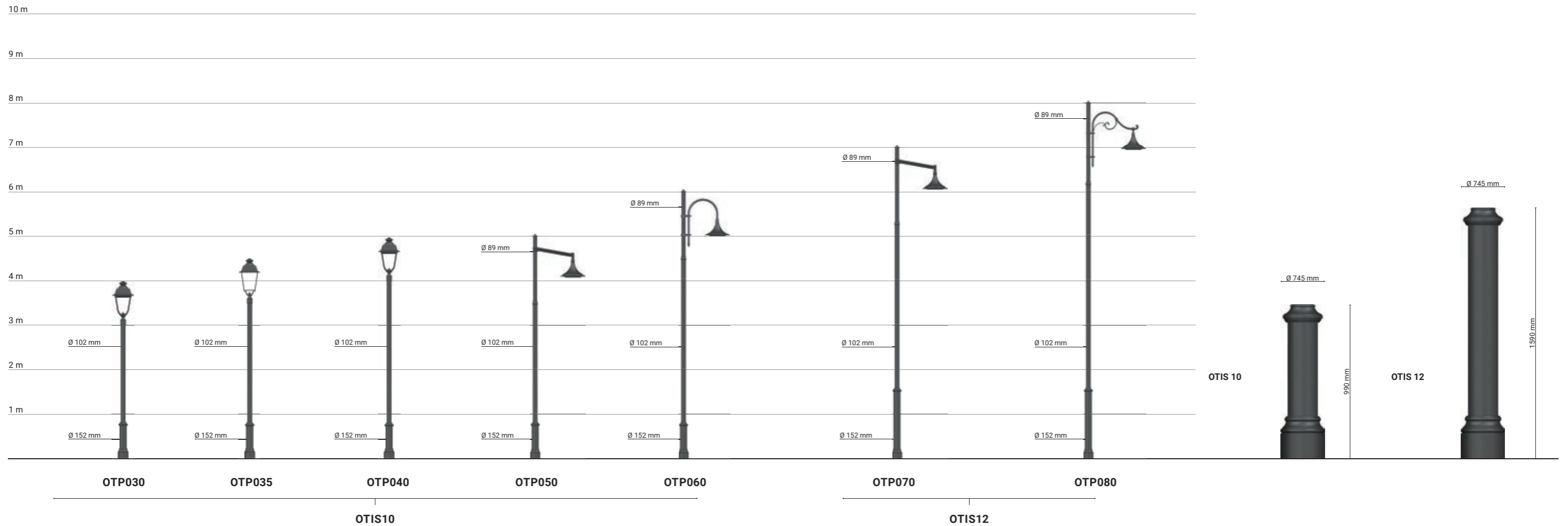

VERSIONS DISPONIBLES / VERSIONES DISPONIBLES

• Type de montage avec semelle ou enfouissement

• Tipo de fijación: brida o cimentado

POINTES DISPONIBLES / PUNTAS DISPONIBLES

P



SUR DEMANDE / BAJO PEDIDO

C



M



Le poteaux peut être combiné avec tous les **LUMINAIRES HISTORIQUE** et avec tous les bases, systèmes de têtes de poteau et crosses poteaux de la collection Fonte-Acier

Poste combinable con todas las **LUMINARIAS ARTÍSTICA** y con todos los brazos a poste, sistemas punta de poste y bases de la colección Hierro fundido-Acero

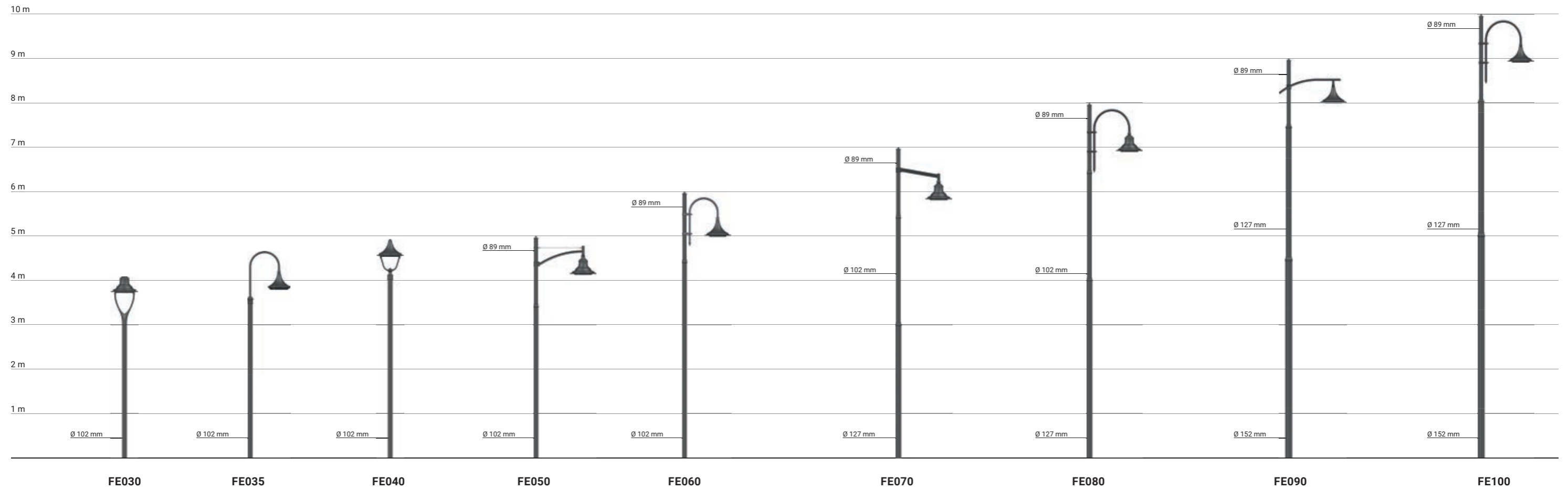

VERSIONS DISPONIBLES / VERSIONES DISPONIBLES

• Type de montage avec semelle ou enfouissement

• Tipo de fijación: brida o cimienta

POINTES DISPONIBLES / PUNTAS DISPONIBLES

C

M

P





IDRO 10

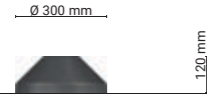

IDRO 12

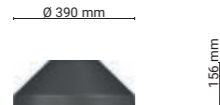

IDRO 15

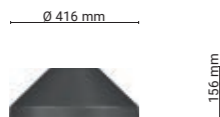

La base peut être combinée avec les poteaux suivants / Base combinable con las siguientes postes

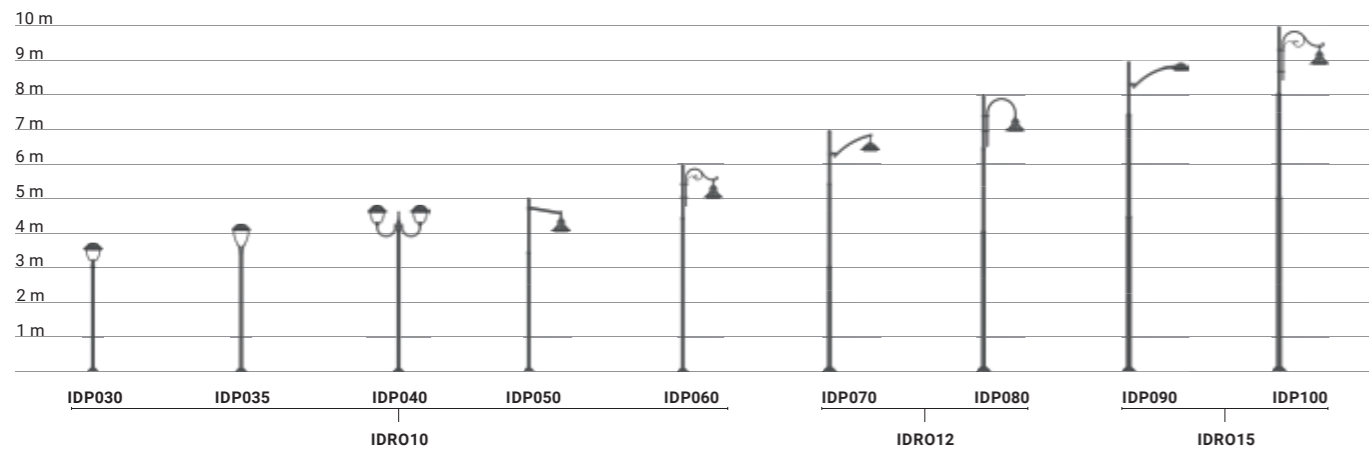

Pour plus de renseignements consultez gmrenlights.com / Para más información ver gmrenlights.com

CRIS 10



La base peut être combinée avec les poteaux suivants / Base combinable con las siguientes postes

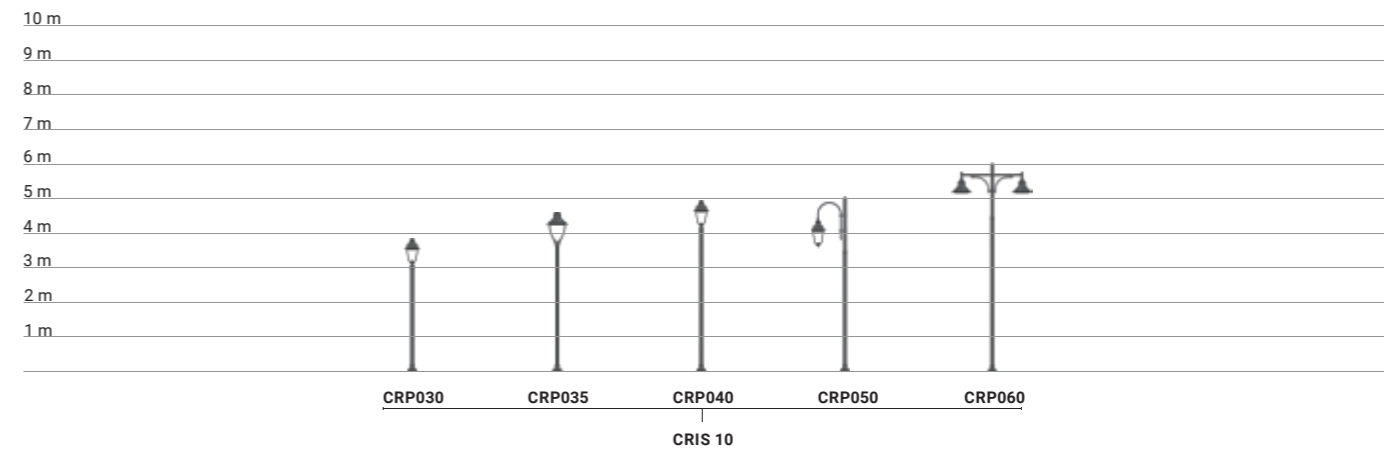

Pour plus de renseignements consultez gmrenlights.com / Para más información ver gmrenlights.com

AMI 10



La base peut être combinée avec les poteaux suivants / Base combinable con las siguientes postes

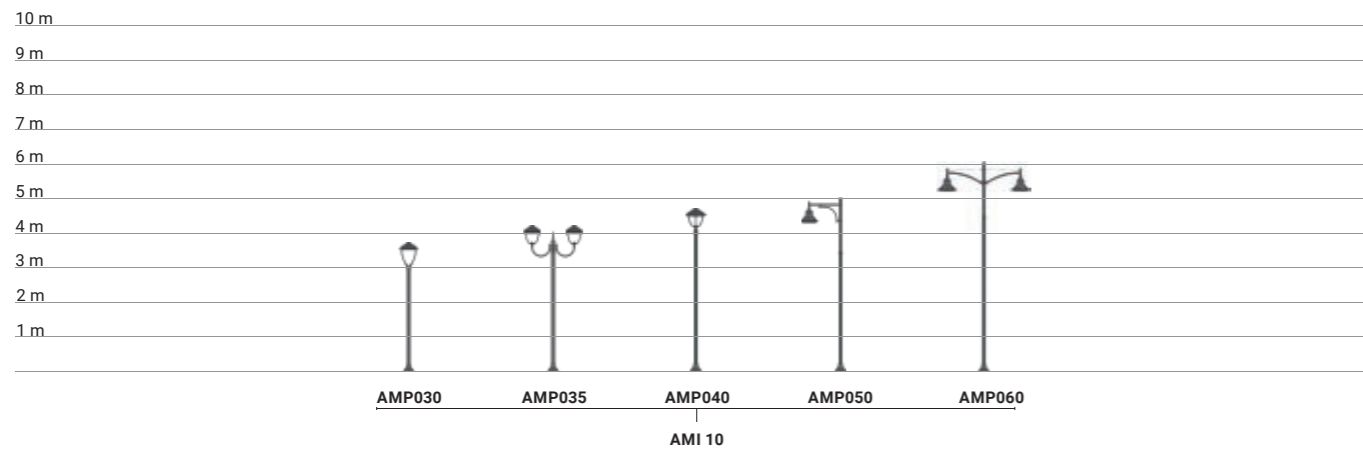

Pour plus de renseignements consultez gmrenlights.com / Para más información ver gmrenlights.com

YTER 10

Ø 300 mm

360 mm

Ø 380 mm

450 mm

YTER 12



La base peut être combinée avec les poteaux suivants / Base combinable con las siguientes postes

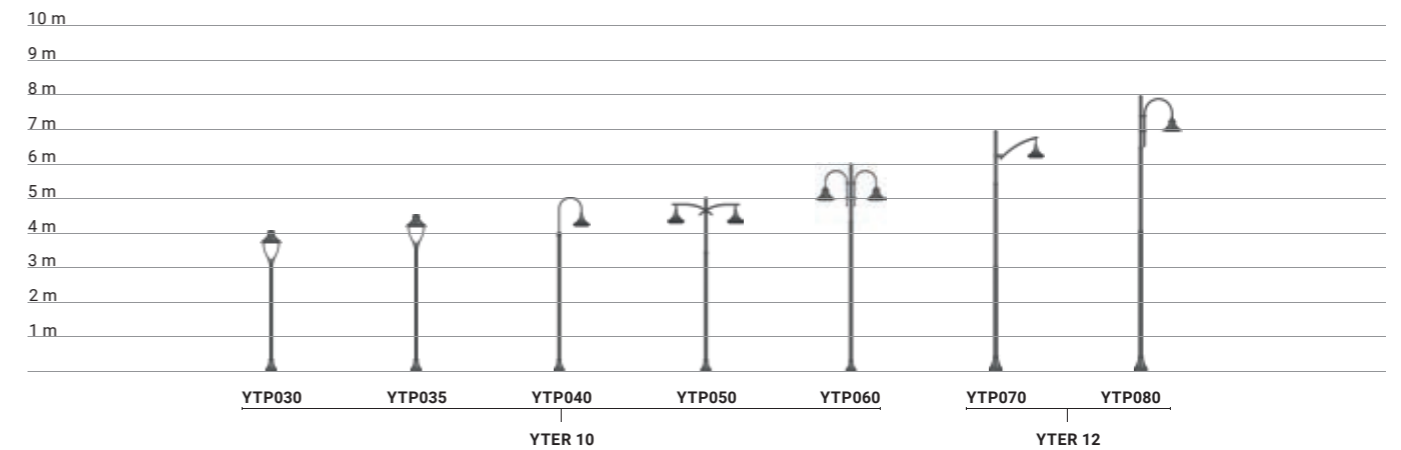

Pour plus de renseignements consultez gmrenlights.com / Para más información ver gmrenlights.com



SARA 10

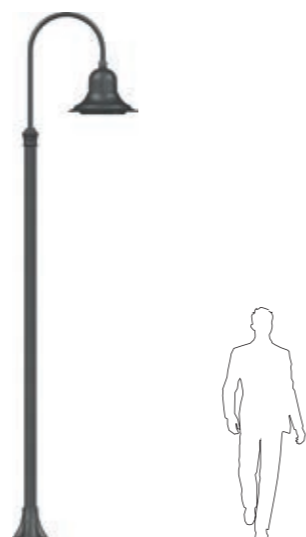
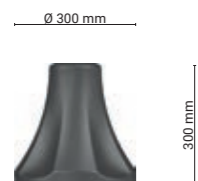

La base peut être combinée avec les poteaux suivants / Base combinable con las siguientes postes

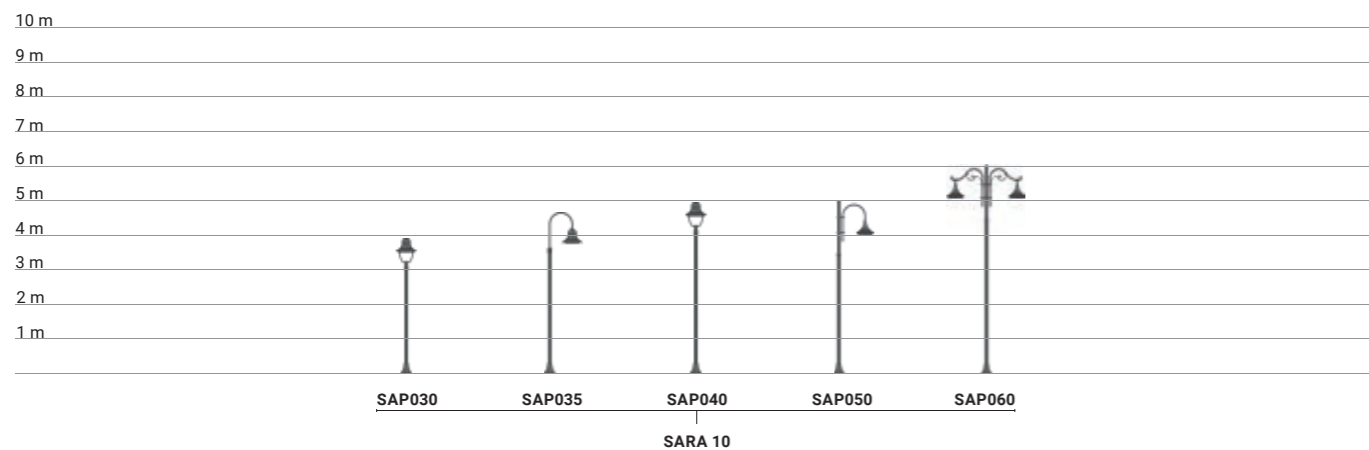

Pour plus de renseignements consultez gmrenlights.com / Para más información ver gmrenlights.com

ACI 10

 $\varnothing 320 \text{ mm}$

690 mm



ACI 12

 $\varnothing 380 \text{ mm}$

840 mm



La base peut être combinée avec les poteaux suivants / Base combinable con las siguientes postes

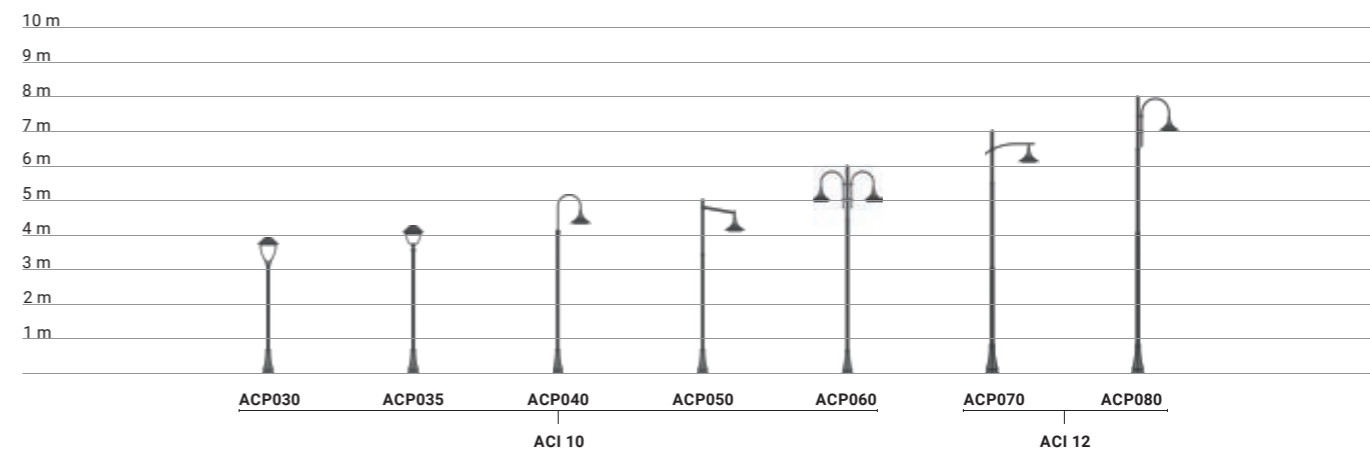

Pour plus de renseignements consultez gmrenlights.com / Para más información ver gmrenlights.com



ORIONE 10

La base peut être combinée avec les poteaux suivants / Base combinable con las siguientes postes

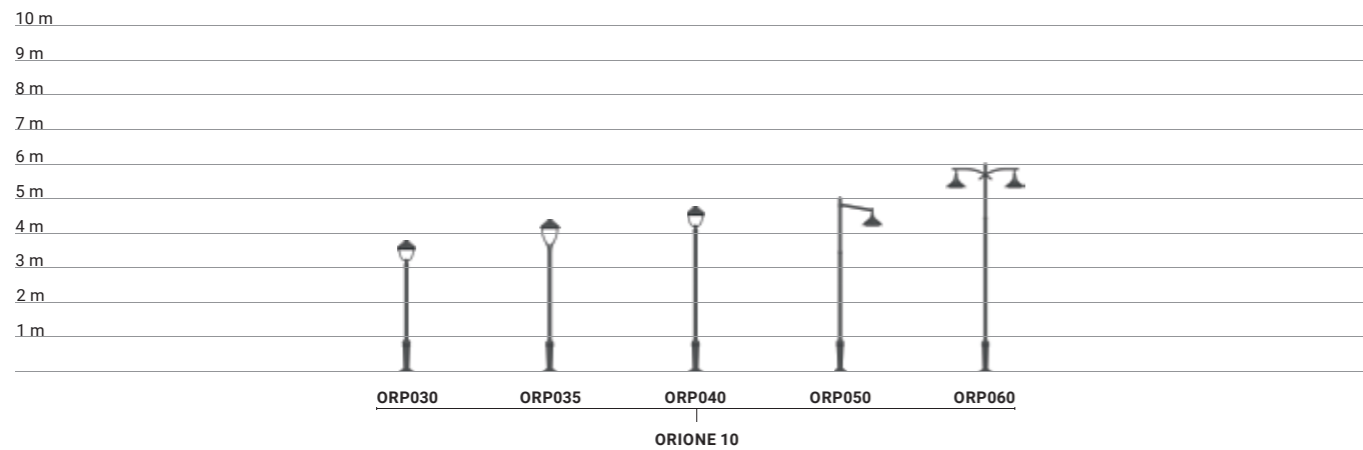

Pour plus de renseignements consultez gmrenlights.com / Para más información ver gmrenlights.com

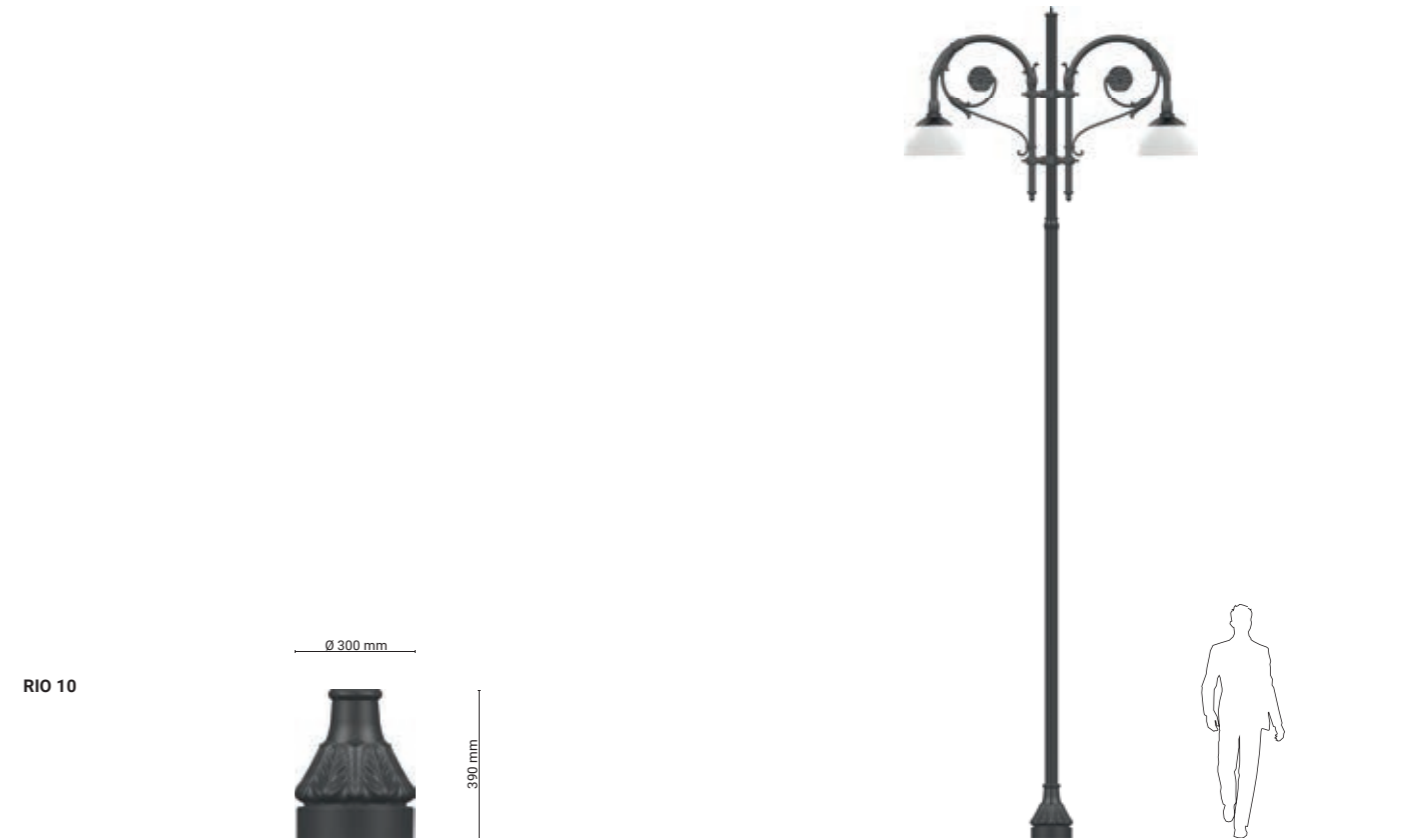

RIO 10

La base peut être combinée avec les poteaux suivants / Base combinable con las siguientes postes

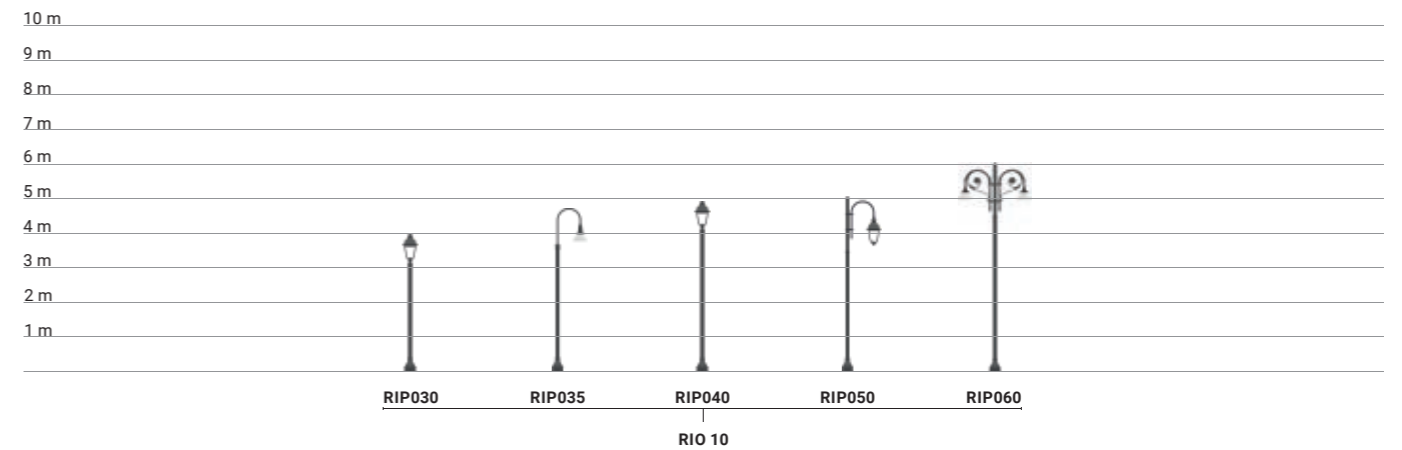

Pour plus de renseignements consultez gmrenlights.com / Para más información ver gmrenlights.com



BERTY 10

La base peut être combinée avec les poteaux suivants / Base combinable con las siguientes postes

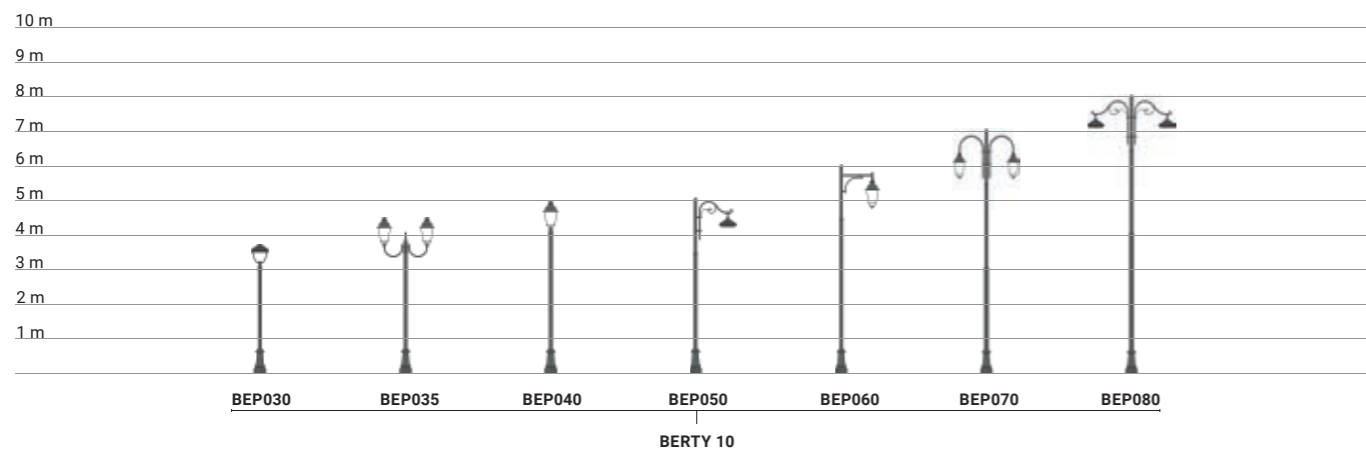

Pour plus de renseignements consultez gmrenlights.com / Para más información ver gmrenlights.com

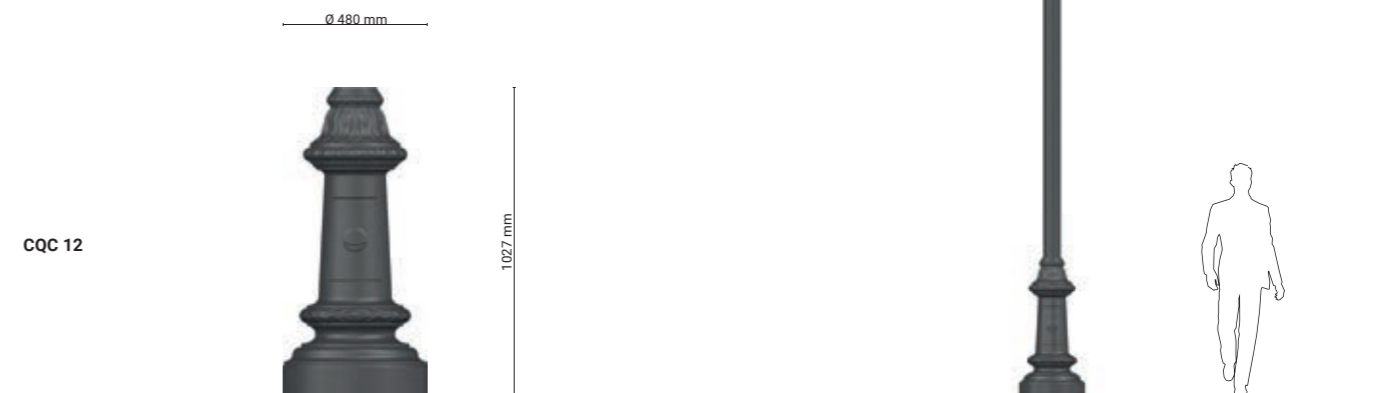

CQC 12

La base peut être combinée avec les poteaux suivants / Base combinable con las siguientes postes

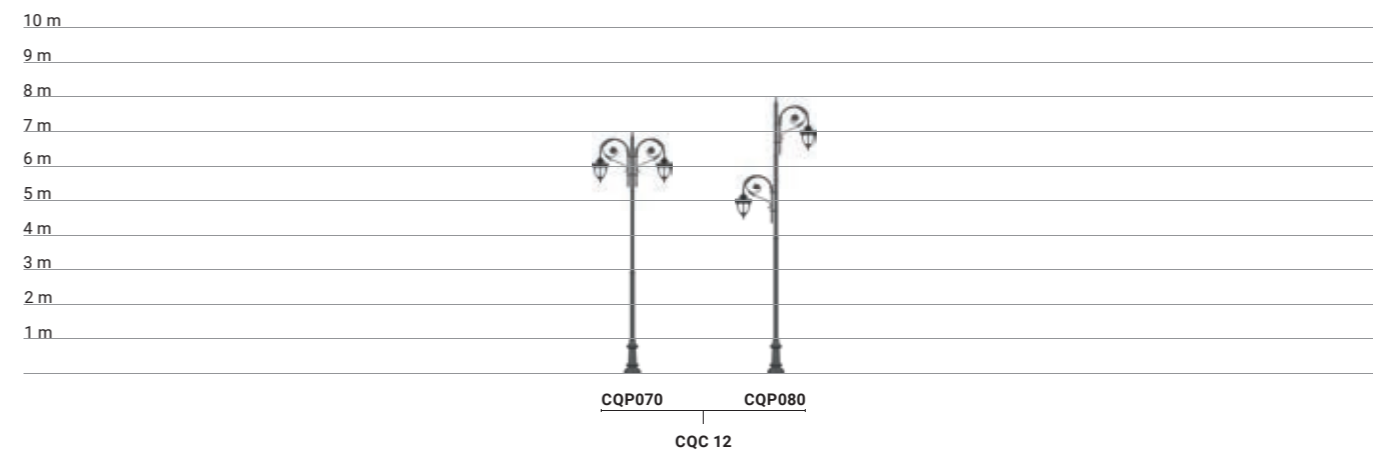

Pour plus de renseignements consultez gmrenlights.com / Para más información ver gmrenlights.com



VASTO 10

Ø 400 mm

840 mm

Ø 520 mm

1100 mm

VASTO 12



La base peut être combinée avec les poteaux suivants / Base combinable con las siguientes postes

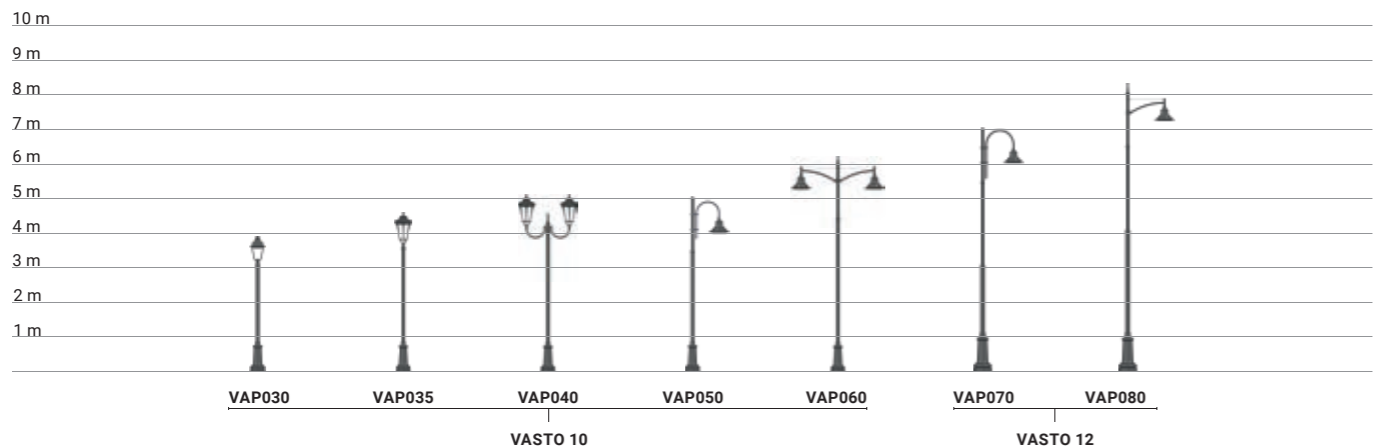

Pour plus de renseignements consultez gmrenlights.com / Para más información ver gmrenlights.com

QU 12

Ø 380 mm

1155 mm



La base peut être combinée avec les poteaux suivants / Base combinable con las siguientes postes

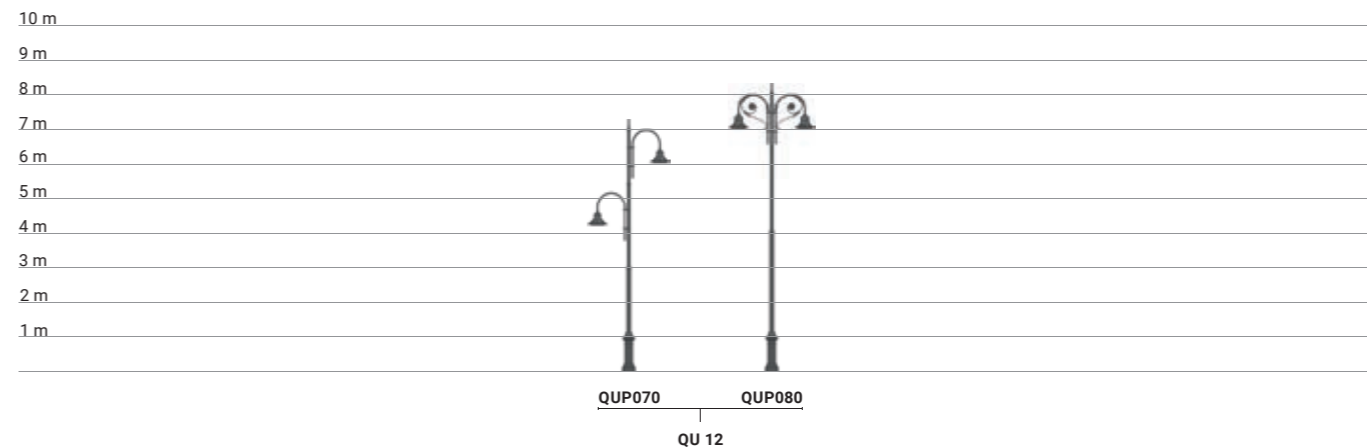

Pour plus de renseignements consultez gmrenlights.com / Para más información ver gmrenlights.com

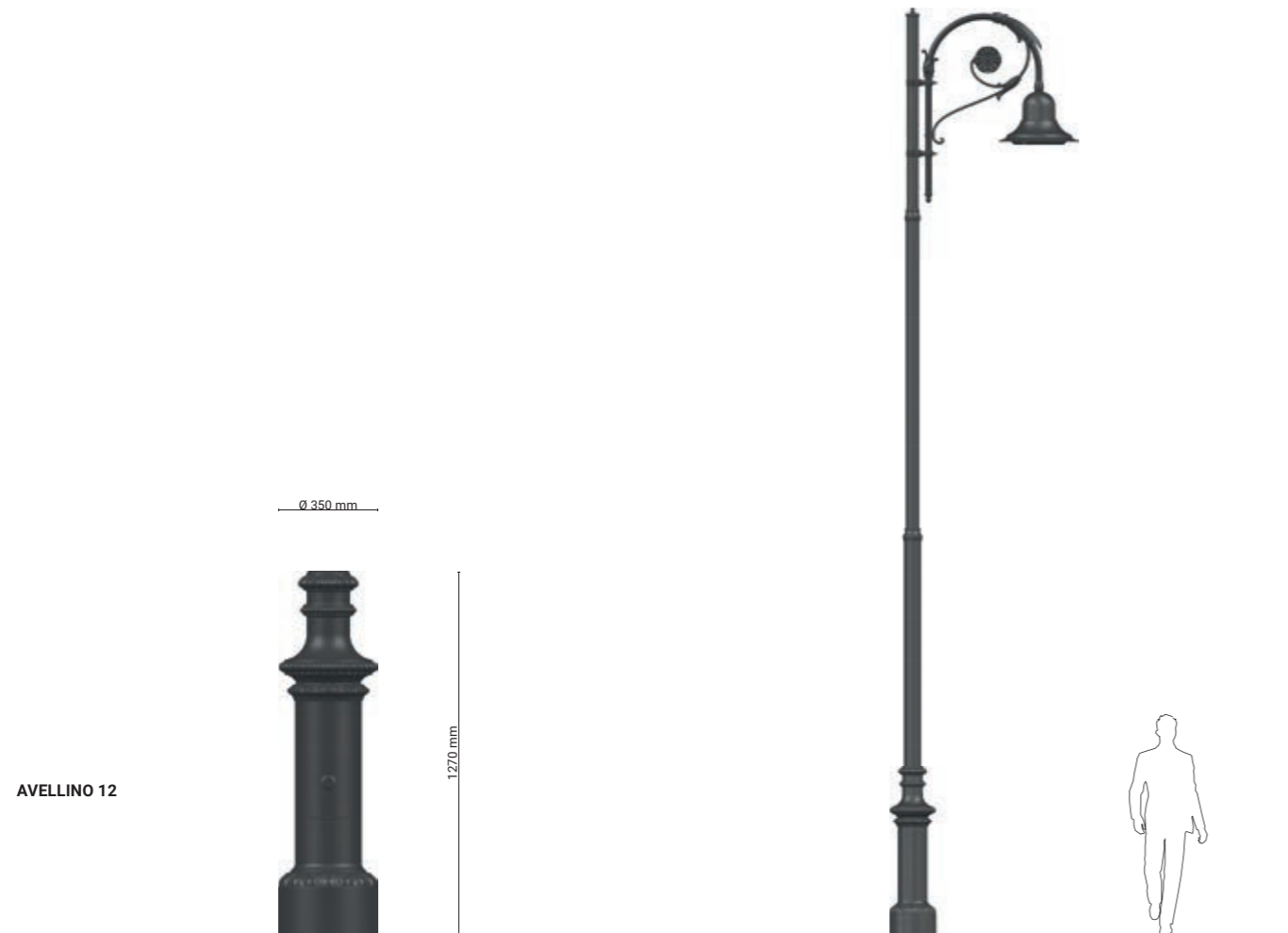

AVELLINO 12

La base peut être combinée avec les poteaux suivants / Base combinable con las siguientes postes

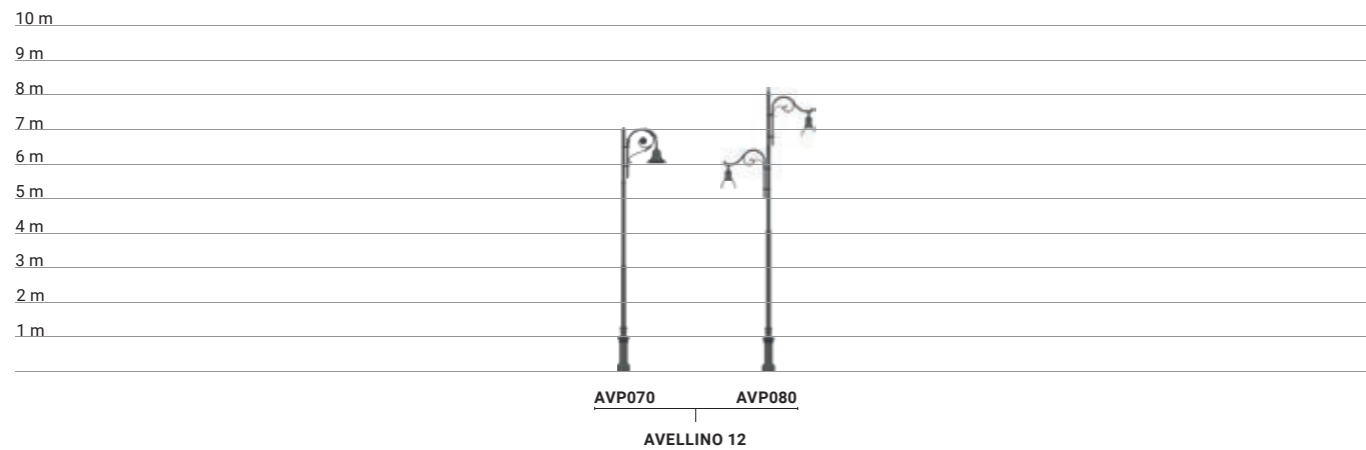

Pour plus de renseignements consultez gmrenlights.com / Para más información ver gmrenlights.com

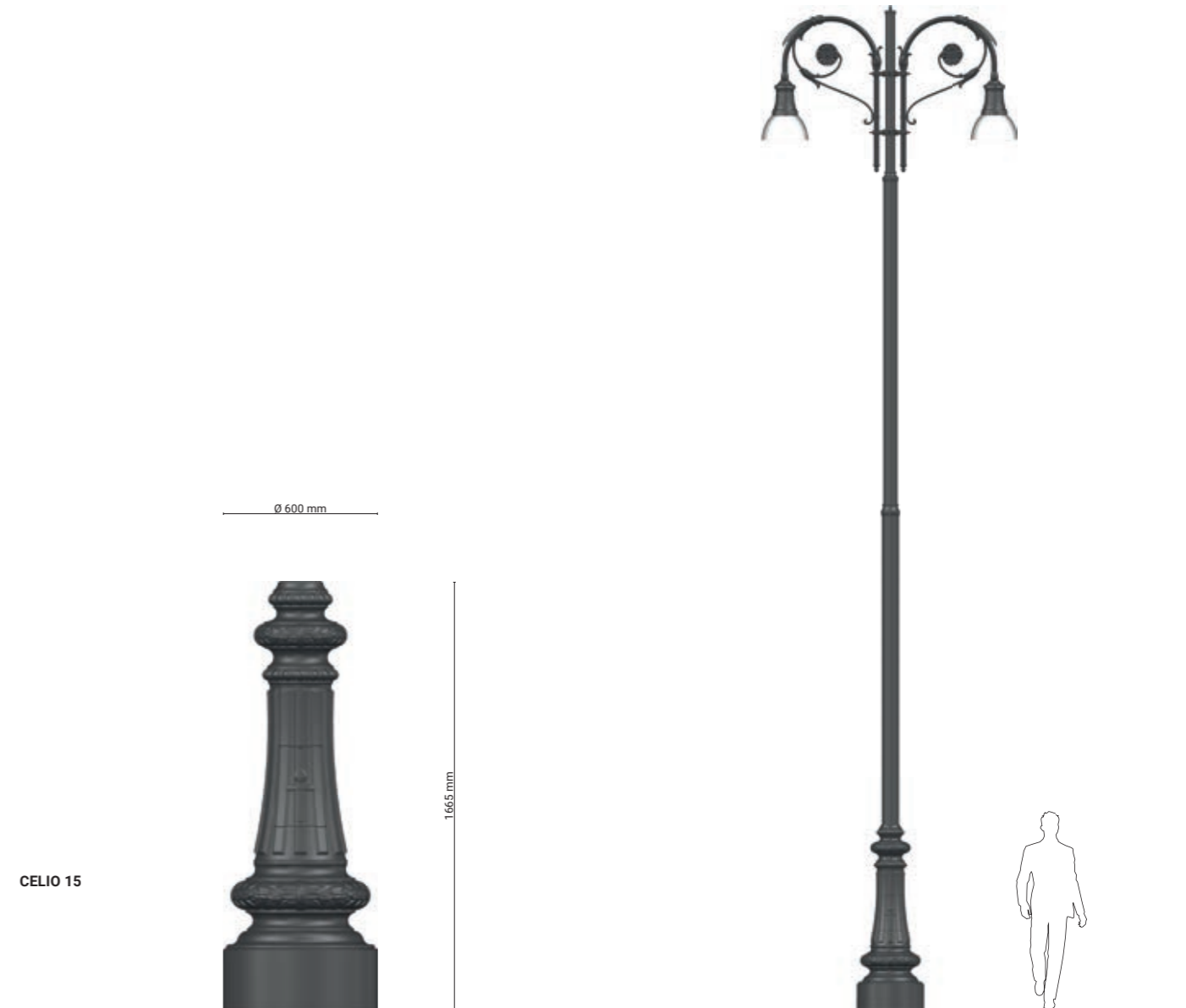

CELIO 15

La base peut être combinée avec les poteaux suivants / Base combinable con las siguientes postes

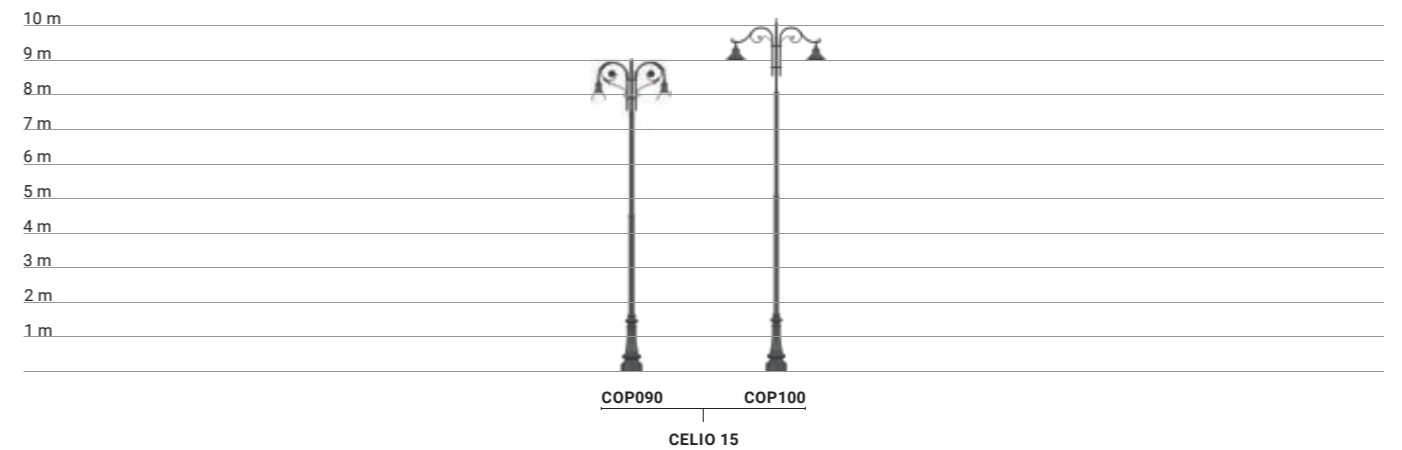

Pour plus de renseignements consultez gmrenlights.com / Para más información ver gmrenlights.com

Ø 745 mm



2705 mm



ROMA 15

La base peut être combinée avec les poteaux suivants / Base combinable con las siguientes postes

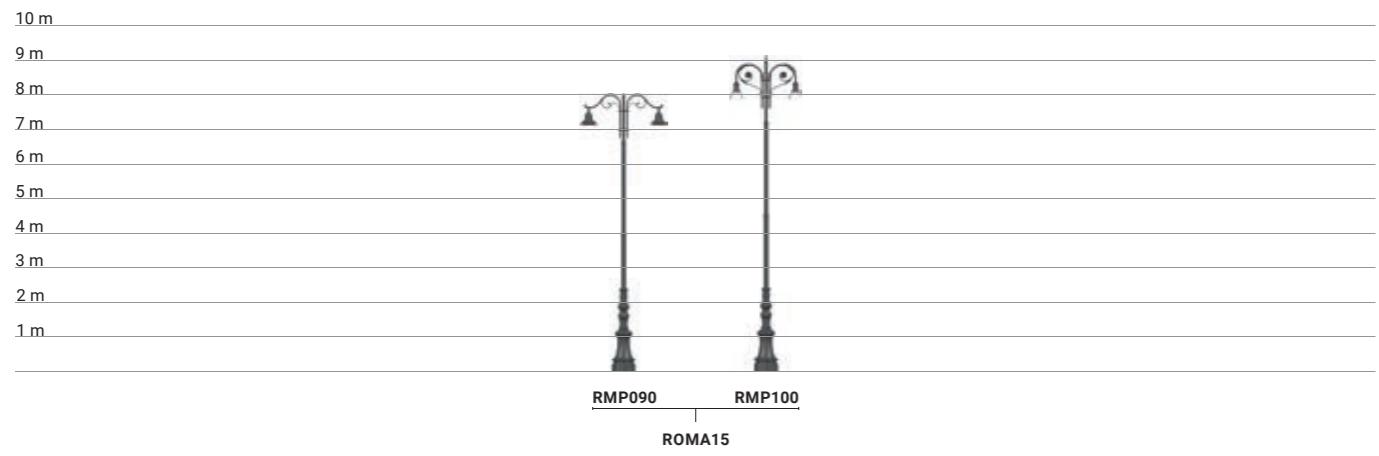

Pour plus de renseignements consultez gmrenlights.com / Para más información ver gmrenlights.com

Poteaux 030 - 035 - 040 - 050 - 060 / Postes 030 - 035 - 040 - 050 - 060



Poteaux 070 - 080 / Postes 070 - 080

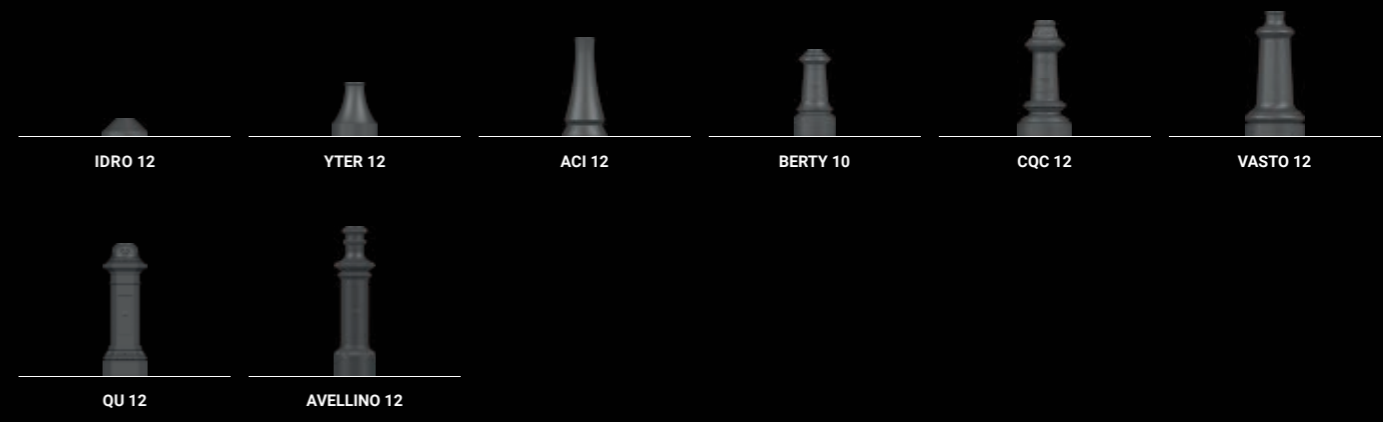

Poteaux 090 - 100 / Postes 090 - 100



Pour plus de renseignements consultez gmrenlights.com / Para más información ver gmrenlights.com

Les supports à poeaux de la collection Fonte-Acier comprennent des systèmes de têtes de poteau et de crosses de poteaux. Ils se caractérisent par une structure en acier gris foncé et un design assorti aux séries de poteaux de la collection.

Los soportes de poste de la colección Hierro fundido-Acero incluyen sistemas punta de poste y brazos a poste. Presentan una estructura de acero gris oscuro y un diseño que puede combinarse con la serie de postes de la colección.



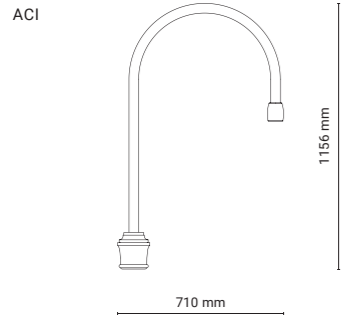

Système de têtes de poteau pour les poteaux ayant les hauteurs suivantes / Sistema punta de poste para postes con las siguientes alturas

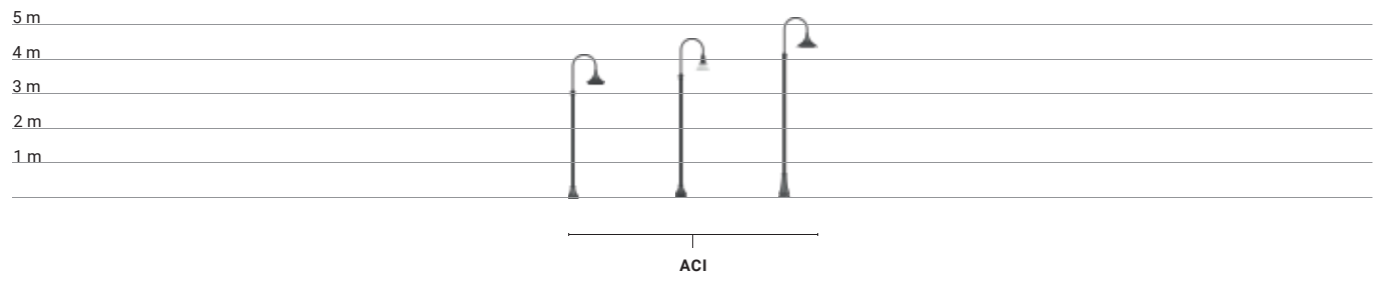

Pour plus de renseignements consultez gmrenlights.com / Para más información ver gmrenlights.com



BKM 20

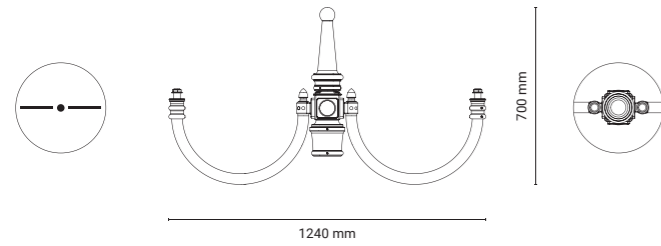

BKM 21

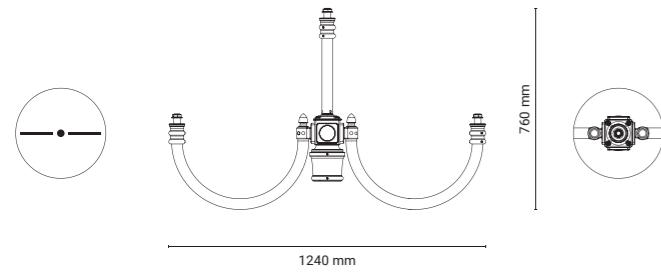

BKM 30

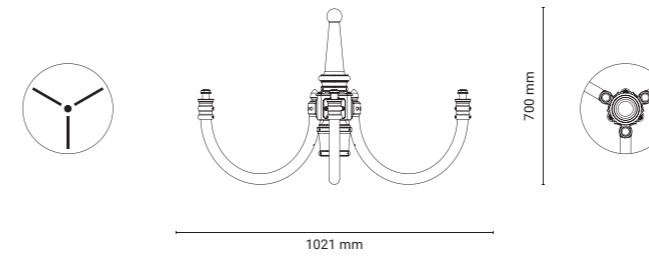

BKM 31

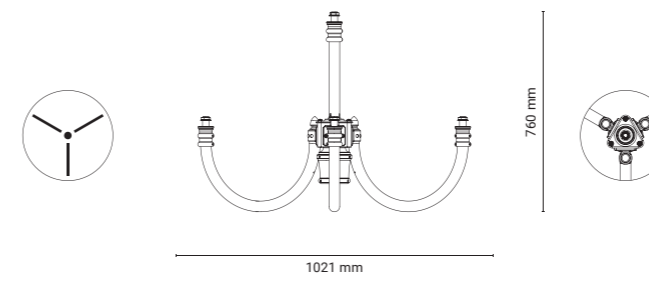

Système de têtes de poteau pour les poteaux ayant les hauteurs suivantes / Sistema punta de poste para postes con las siguientes alturas

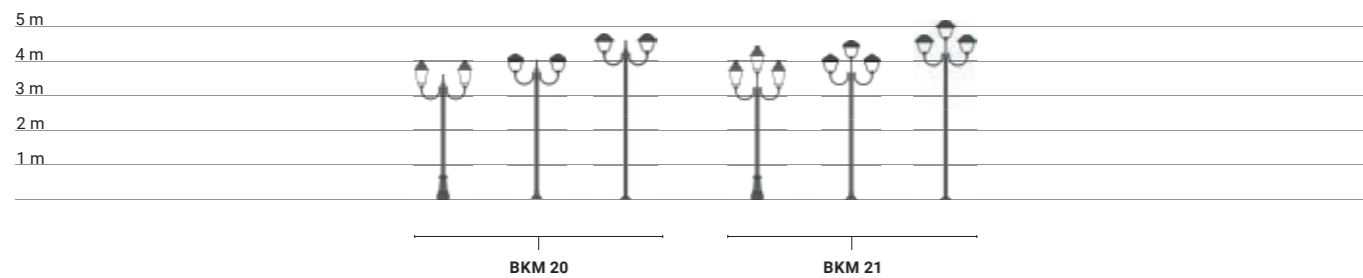

BKM 20

BKM 21

Pour plus de renseignements consultez gmrenlights.com / Para más información ver gmrenlights.com

Système de têtes de poteau pour les poteaux ayant les hauteurs suivantes / Sistema punta de poste para postes con las siguientes alturas

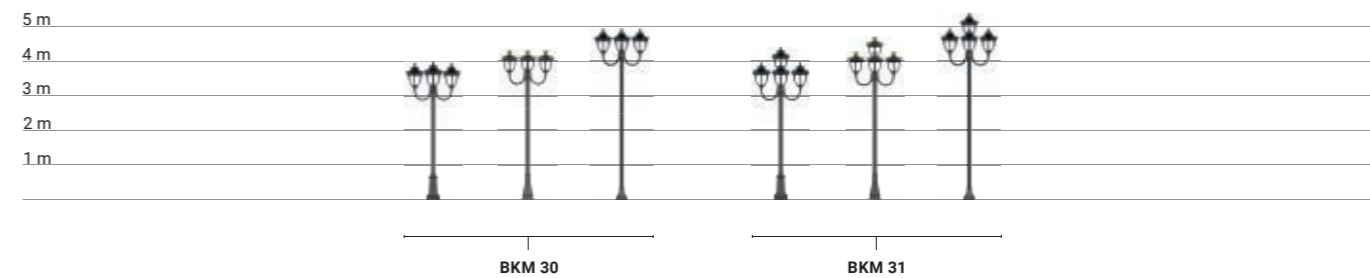

BKM 30

BKM 31

Pour plus de renseignements consultez gmrenlights.com / Para más información ver gmrenlights.com



Systèmes de têtes de poteau *Sistemas punta de poste*



ACI



BKM 20



BKM 21



BKM 30



BKM 31

SMALL

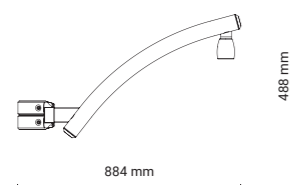

LARGE

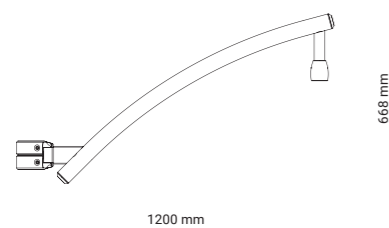

Versions Disponibles / Versiones Disponibles

- VELA SMALL disponible en version simple ou double pour les poteaux 050 - 060
- VELA SMALL disponible en versión simple o doble para postes 050 - 060
- VELA LARGE disponible en version simple, double, triple ou quadruple pour les poteaux 070 - 080 - 090 - 100
- VELA LARGE disponible en versión simple, doble, triple o cuádruple para postes 070 - 080 - 090 - 100

Pour plus de renseignements consultez gmrenlights.com / Para más información ver gmrenlights.com

SMALL

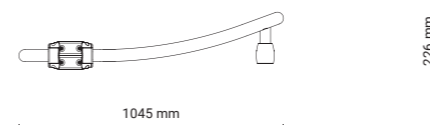

LARGE

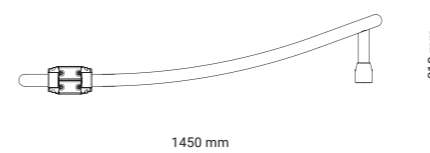

Versions Disponibles / Versiones Disponibles

- SIRIO SMALL disponible en version simple ou double pour les poteaux 050 - 060
- SIRIO SMALL disponible en versión simple o doble para postes 050 - 060
- SIRIO LARGE disponible en version simple, double, triple ou quadruple pour les poteaux 070 - 080 - 090 - 100
- SIRIO LARGE disponible en versión simple, doble, triple o cuádruple para postes 070 - 080 - 090 - 100

Pour plus de renseignements consultez gmrenlights.com / Para más información ver gmrenlights.com

SMALL

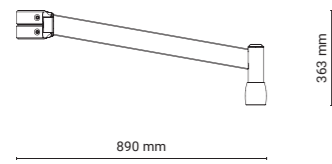

LARGE

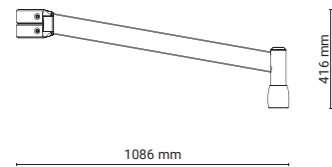

Versions Disponibles / Versiones Disponibles

- TIRO SMALL disponible en version simple ou double pour les poteaux 050 - 060
- TIRO LARGE disponible en version simple, double, triple ou quadruple pour les poteaux 070 - 080 - 090 - 100

- TIRO SMALL disponible en versión simple o doble para postes 050 - 060
- TIRO LARGE disponible en versión simple, doble, triple o cuádruple para postes 070 - 080 - 090 - 100

SMALL

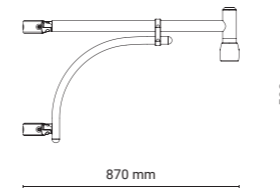

LARGE

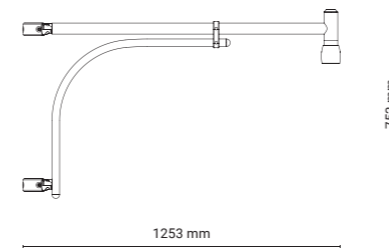

Versions Disponibles / Versiones Disponibles

- MILVA SMALL disponible en version simple ou double pour les poteaux 050 - 060
- MILVA LARGE disponible en version simple, double, triple ou quadruple pour les poteaux 070 - 080 - 090 - 100

- MILVA SMALL disponible en versión simple o doble para postes 050 - 060
- MILVA LARGE disponible en versión simple, doble, triple o cuádruple para postes 070 - 080 - 090 - 100

SMALL

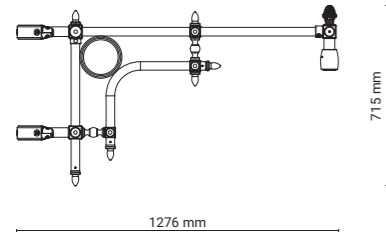

LARGE

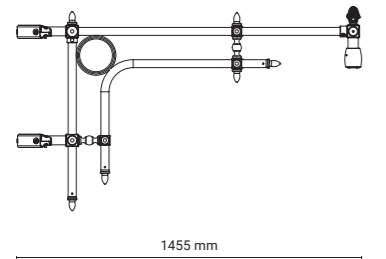

Versions Disponibles / Versiones Disponibles

- TENCO SMALL disponible en version simple ou double pour les poteaux 050 - 060
- TENCO SMALL disponible en versión simple o doble para postes 050 - 060
- TENCO LARGE disponible en version simple, double, triple ou quadruple pour les poteaux 070 - 080 - 090 - 100
- TENCO LARGE disponible en versión simple, doble, triple o cuádruple para postes 070 - 080 - 090 - 100

SMALL

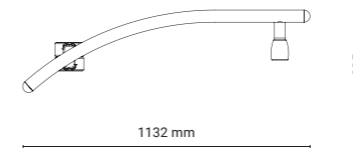

LARGE

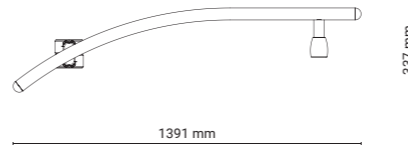

Versions Disponibles / Versiones Disponibles

- ORIONE SMALL disponible en version simple ou double pour les poteaux 050 - 060
- ORIONE SMALL disponible en versión simple o doble para postes 050 - 060
- ORIONE LARGE disponible en version simple, double, triple ou quadruple pour les poteaux 070 - 080 - 090 - 100
- ORIONE LARGE disponible en versión simple, doble, triple o cuádruple para postes 070 - 080 - 090 - 100

SMALL

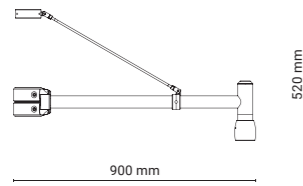

LARGE

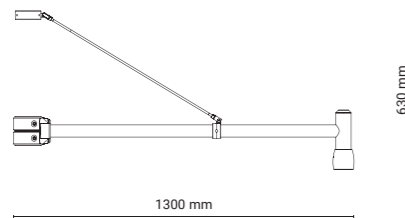

Versions Disponibles / Versiones Disponibles

- TRALI SMALL disponible en version simple ou double pour les poteaux 050 - 060
- TRALI SMALL disponible en versión simple o doble para postes 050 - 060
- TRALI LARGE disponible en version simple, double, triple ou quadruple pour les poteaux 070 - 080 - 090 - 100
- TRALI LARGE disponible en versión simple, doble, triple o cuádruple para postes 070 - 080 - 090 - 100

Pour plus de renseignements consultez gmrenlights.com / Para más información ver gmrenlights.com

SMALL

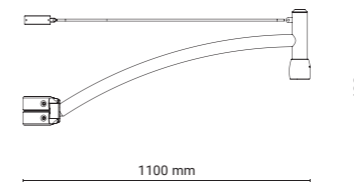

LARGE

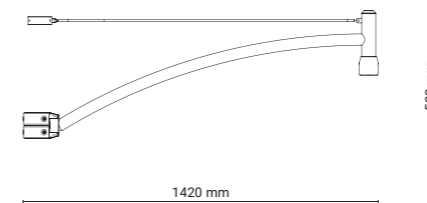

Versions Disponibles / Versiones Disponibles

- OLBIA SMALL disponible en version simple ou double pour les poteaux 050 - 060
- OLBIA SMALL disponible en versión simple o doble para postes 050 - 060
- OLBIA LARGE disponible en version simple, double, triple ou quadruple pour les poteaux 070 - 080 - 090 - 100
- OLBIA LARGE disponible en versión simple, doble, triple o cuádruple para postes 070 - 080 - 090 - 100

Pour plus de renseignements consultez gmrenlights.com / Para más información ver gmrenlights.com



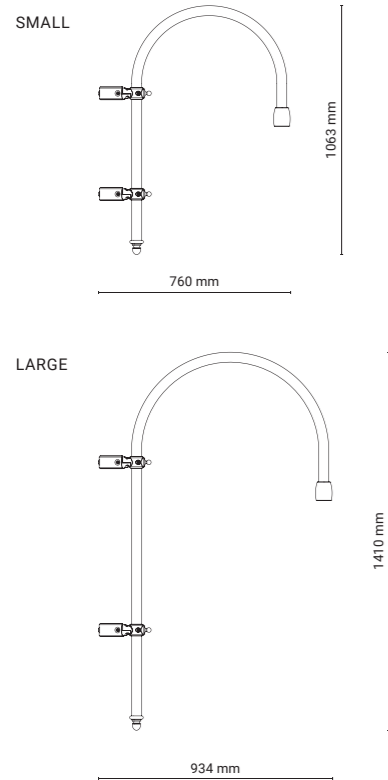

Versions Disponibles / Versiones Disponibles

- LP SMALL disponible en version simple ou double pour les poteaux 050 - 060
- LP SMALL disponible en versión simple o doble para postes 050 - 060
- LP LARGE disponible en version simple, double, triple ou quadruple pour les poteaux 070 - 080 - 090 - 100
- LP LARGE disponible en versión simple, doble, triple o cuádruple para postes 070 - 080 - 090 - 100

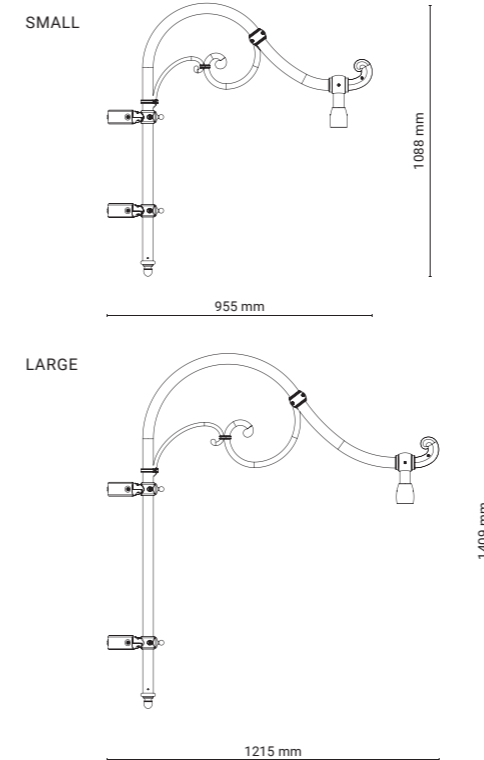

Versions Disponibles / Versiones Disponibles

- VAL SMALL disponible en version simple ou double pour les poteaux 050 - 060
- VAL SMALL disponible en versión simple o doble para postes 050 - 060
- VAL LARGE disponible en version simple, double, triple ou quadruple pour les poteaux 070 - 080 - 090 - 100
- VAL LARGE disponible en versión simple, doble, triple o cuádruple para postes 070 - 080 - 090 - 100

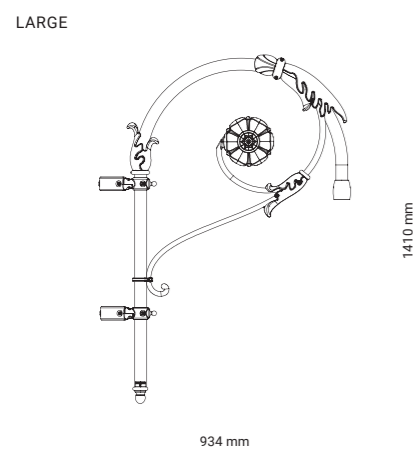
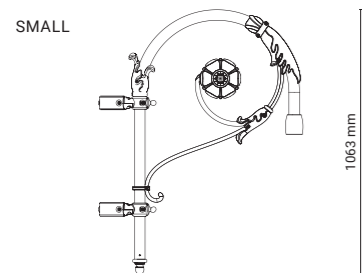

Versions Disponibles / Versiones Disponibles

- IMC SMALL disponible en version simple ou double pour les poteaux 050 - 060
- IMC LARGE disponible en version simple, double, triple ou quadruple pour les poteaux 070 - 080 - 090 - 100

- IMC SMALL disponible en versión simple o doble para postes 050 - 060
- IMC LARGE disponible en versión simple, doble, triple o cuádruple para postes 070 - 080 - 090 - 100



VELA



SIRIO



TIRO



MILVA



TENCO



ORIONE



TRALI



OLBIA



LP



VAL



IMC

La collection Fonte-Acier comprend des consoles murales pour luminaires sur support et suspendus.

Le design des consoles murales est assorti à celui des supports à poteaux afin d'assurer une uniformité de style dans l'éclairage de l'espace urbain.

La colección Hierro fundido-Acero incluye soportes de pared para luminarias colgantes y suspendidas.

El diseño de los soportes de pared se combina con el de los soportes de poste para garantizar la uniformidad de estilo en la iluminación del espacio urbano.



SMALL

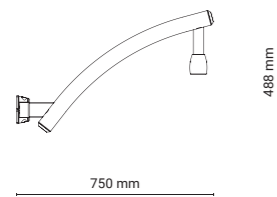

TRALI

SMALL

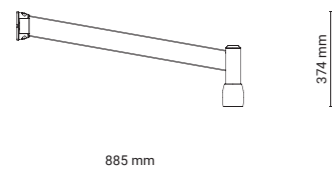

SIRIO

SMALL

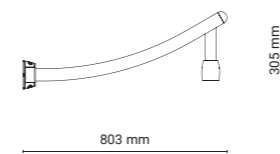

MILVA

SMALL

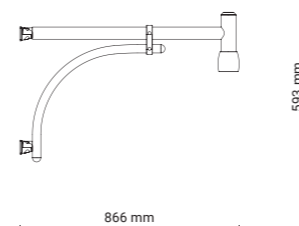

SMALL

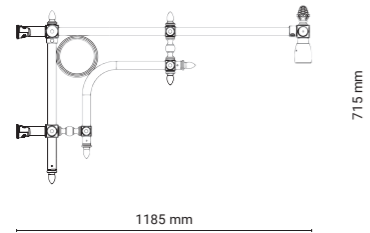

SMALL

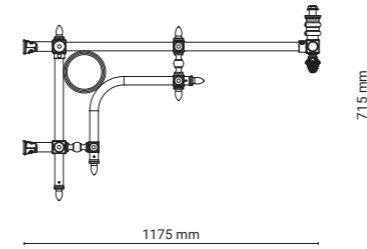

SMALL

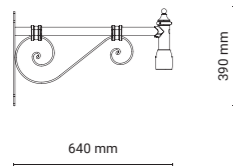

MEDIUM

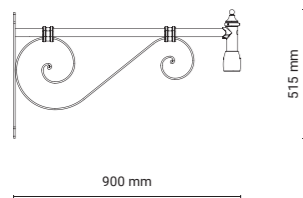

LARGE

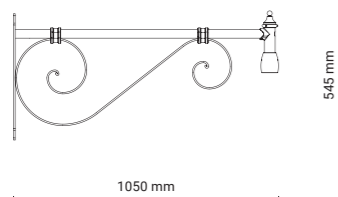

SMALL

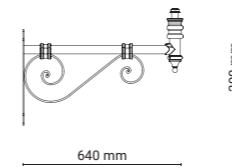

MEDIUM

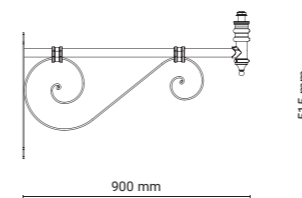

LARGE

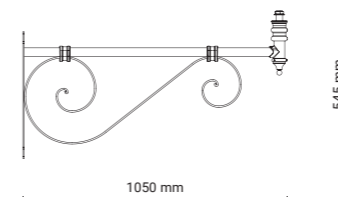

SMALL

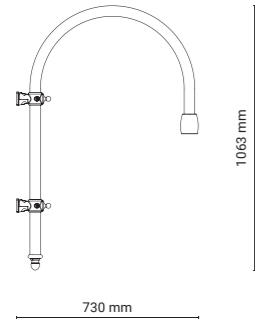

SMALL

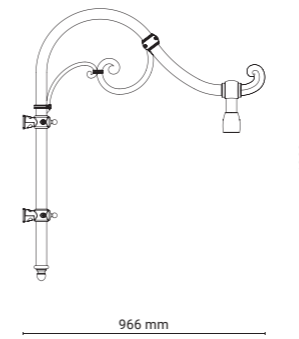

FONTE-ACIER / HIERRO FUNDIDO-ACERO

SMALL

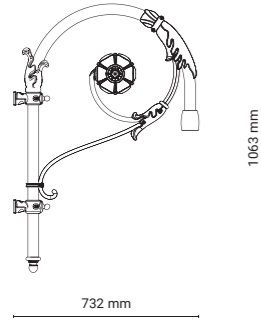

POTEAUX, BASES ET CROSSES / POSTES, BASES Y SOPORTES

Lighting

FONTE-ACIER / HIERRO FUNDIDO-ACERO

POTEAUX, BASES ET CROSSES / POSTES, BASES Y SOPORTES

Lighting



VELA



SIRIO



TIRO



MILVA



TENCO A



TENCO C



FE A



FE C



LP



VAL



IMC

FONTE

HIERRO-FUNDIDO

La beauté et le charme de la tradition son les éléments fondateurs d'une collection de poteaux et de crosses en fonte pour l'éclairage dont le style va des lignes classiques et élégantes à la décoration florale extrême. La collection peut être combinée avec des LUMINAIRES HISTORIQUE.

La belleza y el encanto de la tradición son los elementos fundamentales de una colección de postes y brazos de hierro fundido para alumbrado cuyo estilo abarca desde líneas clásicas hasta decoración floral extrema. La colección se puede combinar con LUMINARIAS ARTÍSTICA

POTEAUX ET BASES POSTES Y BASES

OVULI
BERTY
CAR
CARSB
CQC
QU
QU SB
BO

SUPPORTS À POTEAUX SOPORTES DE POSTE

Systèmes têtes de poteau
Sistemas punta de poste

25-2.0
25-2.1
25-3.0
25-3.1
30-2.0
30-2.1
30-3.0
30-3.1
VENEZIA-2.0
VENEZIA-2.1
VENEZIA-3.0
VENEZIA-3.1

Crosses poteaux
Brazos a poste

LP
VAL
IMC

CONSOLES MURALES SOPORTES DE PARED

Consoles murales
Brazos a pared

50
CRIS
1864
1861
25
30
VNEZIA



Les poteaux de la collection Fonte se distinguent par la beauté des décorations et la richesse des détails. Les bases vont de la forme circulaire à la forme octogonale et sont disponibles en différentes tailles pour s'adapter au contexte.

Los postes de la colección Hierro fundido se distinguen por la belleza de la decoración y la riqueza de los detalles. Las bases van de la forma circular a la octogonal y están disponibles en distintos tamaños, según el contexto.



LUMINAIRES HISTORIQUE
LUMINARIAS ARTÍSTICAFixation tête de poteau
Fijación en el extremo de la columnaLUMINAIRES HISTORIQUE
LUMINARIAS ARTÍSTICAFixation tête de poteau
Fijación en el extremo de la columnaLUMINAIRES HISTORIQUE
LUMINARIAS ARTÍSTICAFixation suspendue
Fijación suspendidaLUMINAIRES HISTORIQUE
LUMINARIAS ARTÍSTICAFixation tête de poteau
Fijación en el extremo de la columnaLUMINAIRES HISTORIQUE
LUMINARIAS ARTÍSTICAFixation suspendue
Fijación suspendidaSUPPORTS À POTEAUX
SOPORTES DE POSTESUPPORTS À POTEAUX
SOPORTES DE POSTESUPPORTS À POTEAUX
SOPORTES DE POSTESUPPORTS À POTEAUX
SOPORTES DE POSTE

ALC 10

402 mm



ALM 10

178 mm



ALP 10

763 mm



ALM 12

925 mm



ALP 12

763 mm

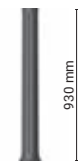

NS 10

930 mm

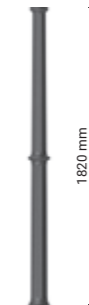

SS 10

1820 mm

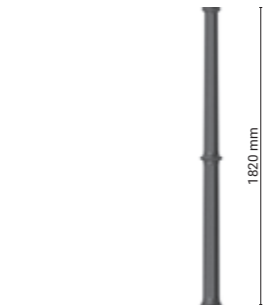

SS 10

1820 mm

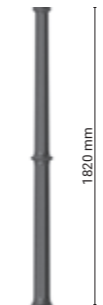

SS 10

1820 mm



SC 12

1150 mm



SL 12

2284 mm

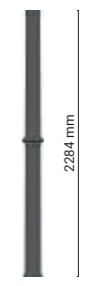

SL 12

2284 mm



OVULI 10 FL

550 mm



BERTY 10 FL

990 mm



CAR 10 FL

990 mm



CQC 10 FL

1195 mm



CARSB 10 FL

1270 mm



QU 10 FL

1515 mm



QUSB 10 FL

1863 mm



OVULI 12 FL

797 mm



BERTY 12 FL

1284 mm



CAR 12 FL

1284 mm



CQC 12 FL

1266 mm



CARSB 12 FL

1604 mm



BO 12 FL

1752 mm

Versions Disponibles / Versiones Disponibles

Type de montage avec semelle ou enfouissement
 Tipo de fijación: brida o cemento

 Section de base / Sección base

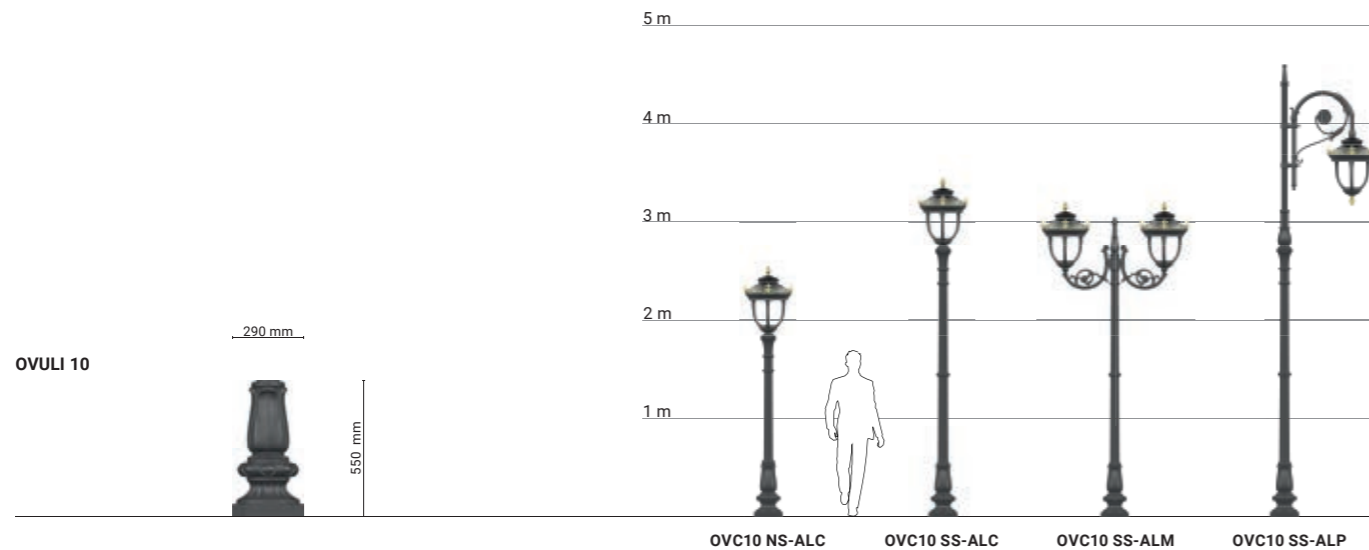

Versions Disponibles / Versiones Disponibles

Type de montage avec semelle ou enfouissement
 Tipo de fijación: brida o cemento

 Section de base / Sección base

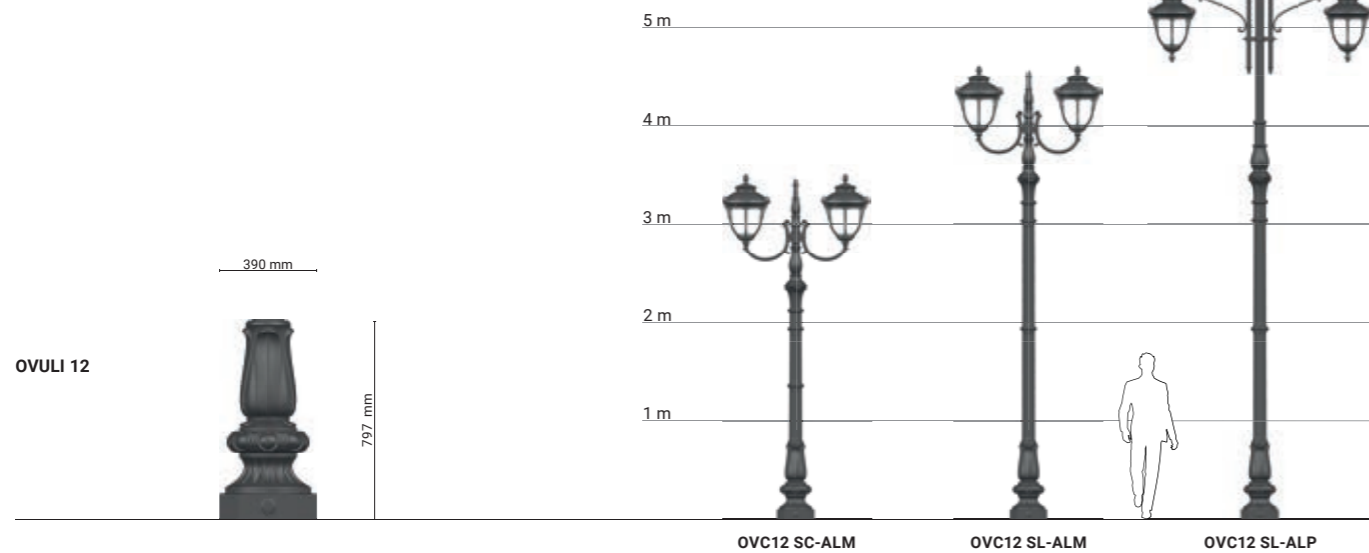

Pour plus de renseignements consultez gmrenlights.com / Para más información ver gmrenlights.com

Versions Disponibles / Versiones Disponibles

Type de montage avec semelle ou enfouissement
 Tipo de fijación: brida o cemento

 Section de base / Sección base

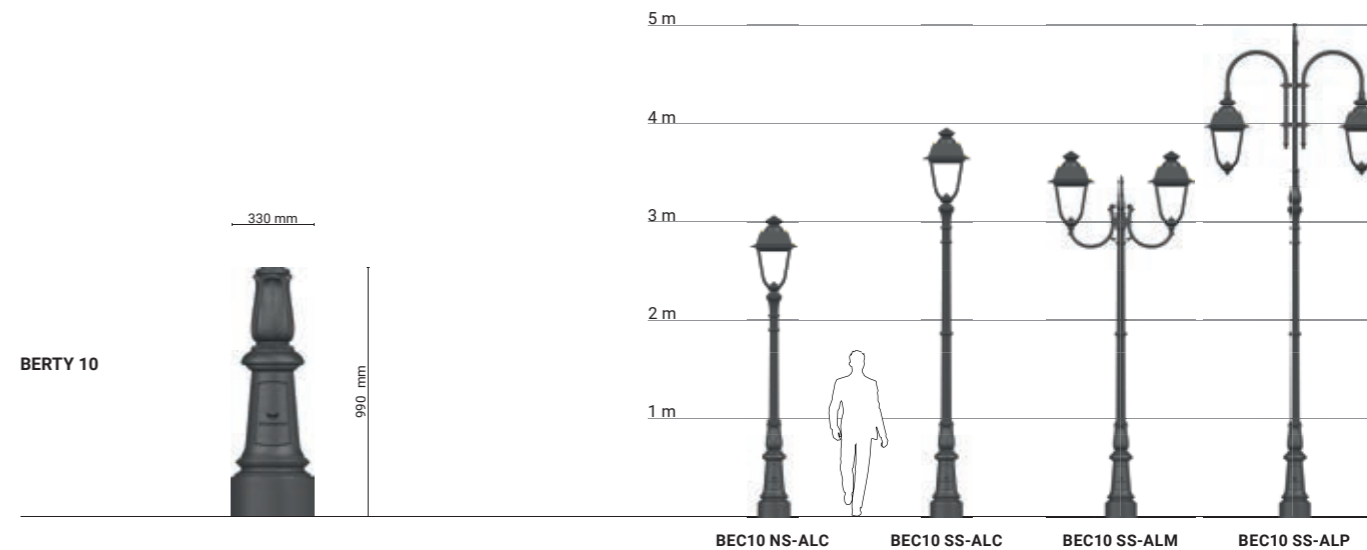

Versions Disponibles / Versiones Disponibles

Type de montage avec semelle ou enfouissement
 Tipo de fijación: brida o cemento

 Section de base / Sección base

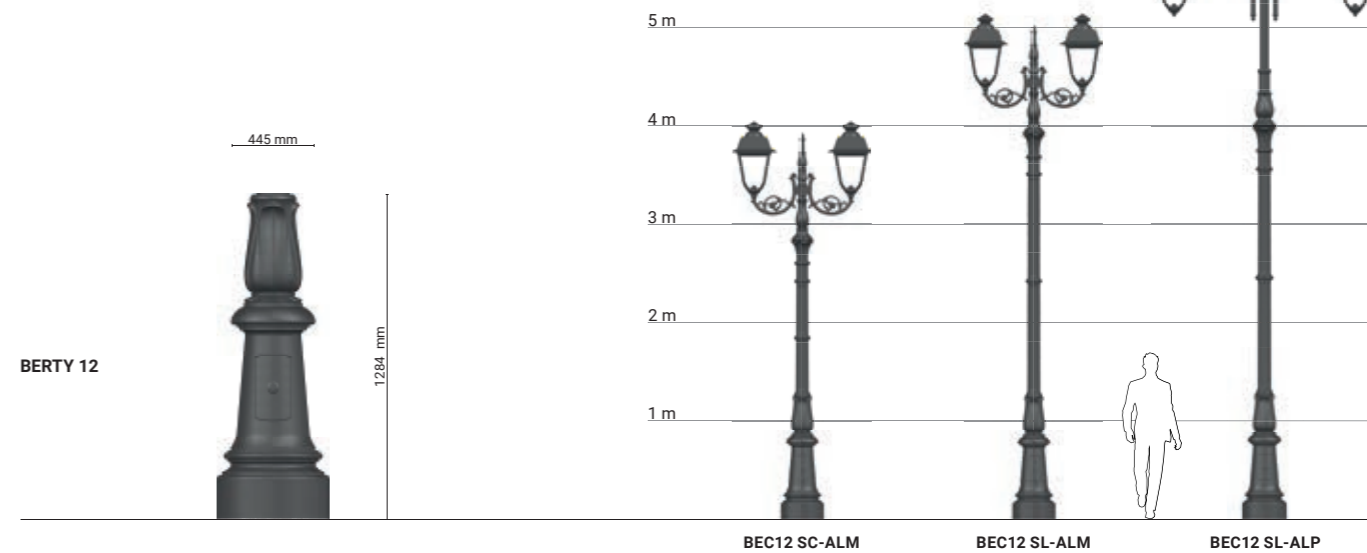

Pour plus de renseignements consultez gmrenlights.com / Para más información ver gmrenlights.com



Versions Disponibles / Versiones Disponibles

Type de montage avec semelle ou enfouissement
 Tipo de fijación: brida o cimiento

 Section de base / Sección base

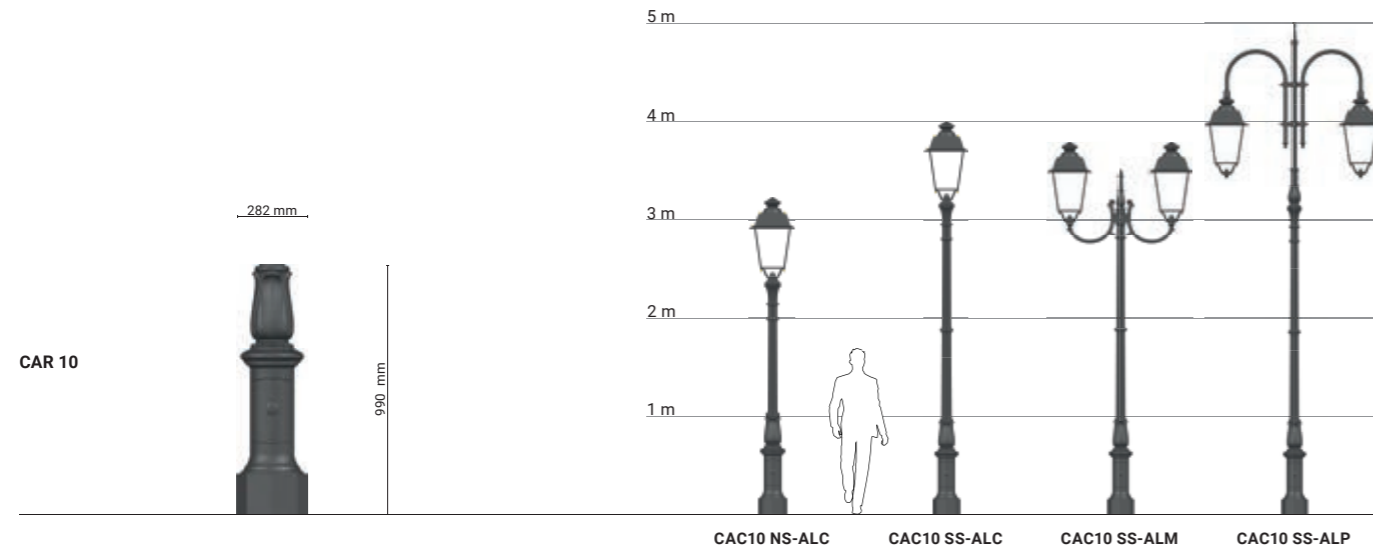

Versions Disponibles / Versiones Disponibles

Type de montage avec semelle ou enfouissement
 Tipo de fijación: brida o cimiento

 Section de base / Sección base

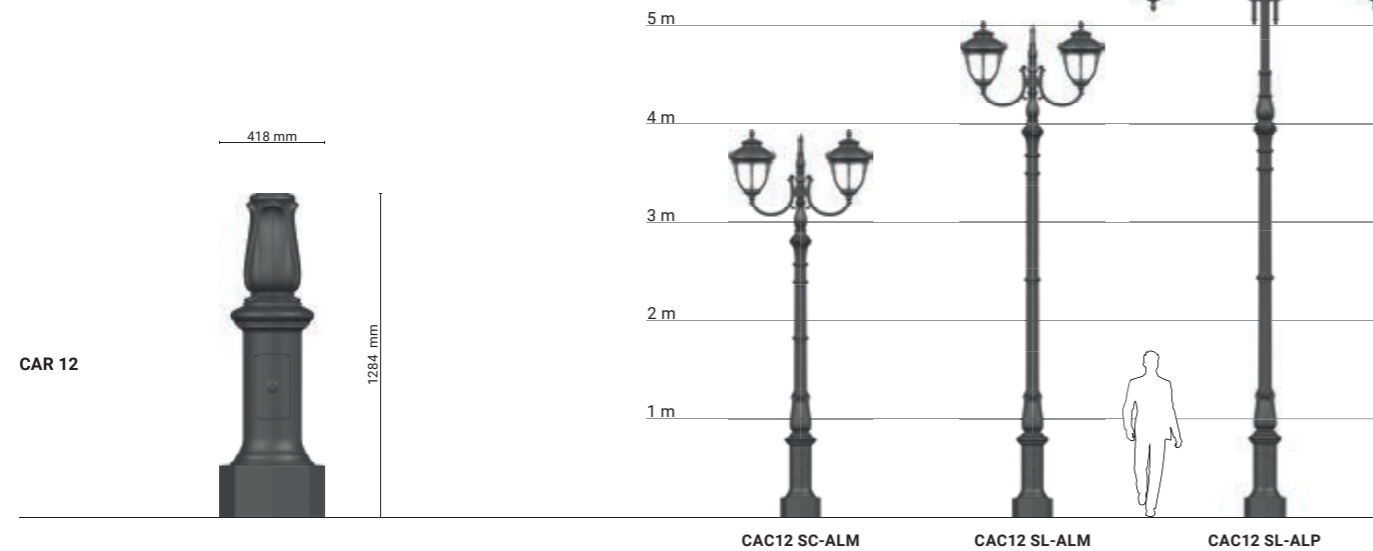

Pour plus de renseignements consultez gmrenlights.com / Para más información ver gmrenlights.com

Versions Disponibles / Versiones Disponibles

Type de montage avec semelle ou enfouissement
 Tipo de fijación: brida o cimiento

 Section de base / Sección base

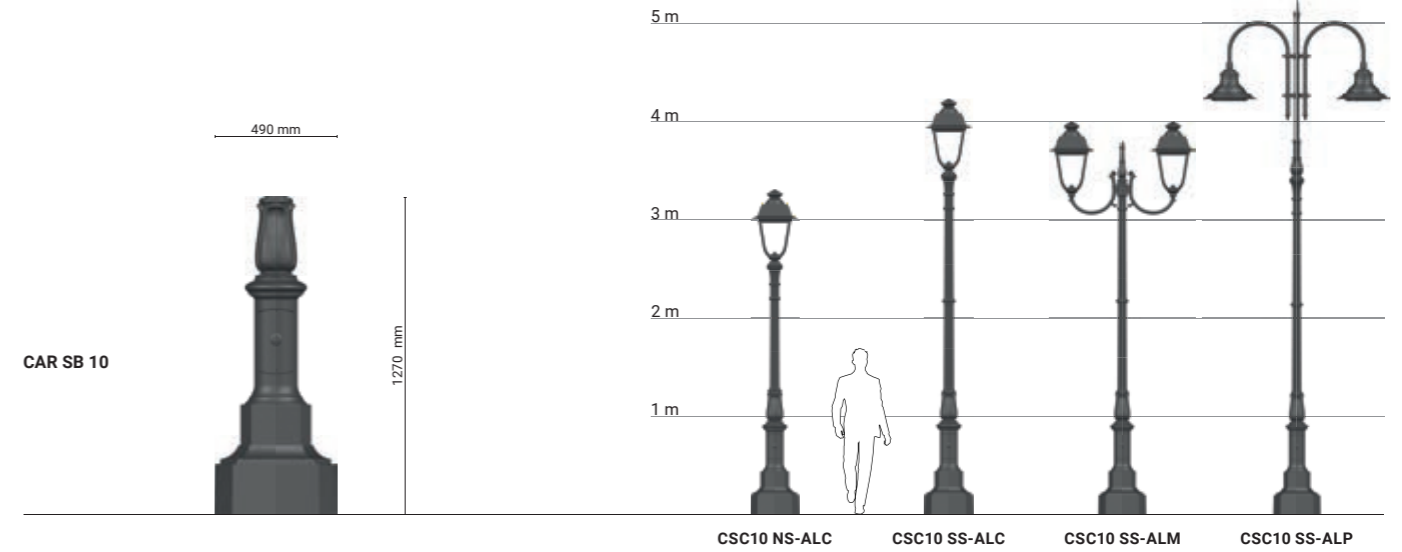

Versions Disponibles / Versiones Disponibles

Type de montage avec semelle ou enfouissement
 Tipo de fijación: brida o cimiento

 Section de base / Sección base

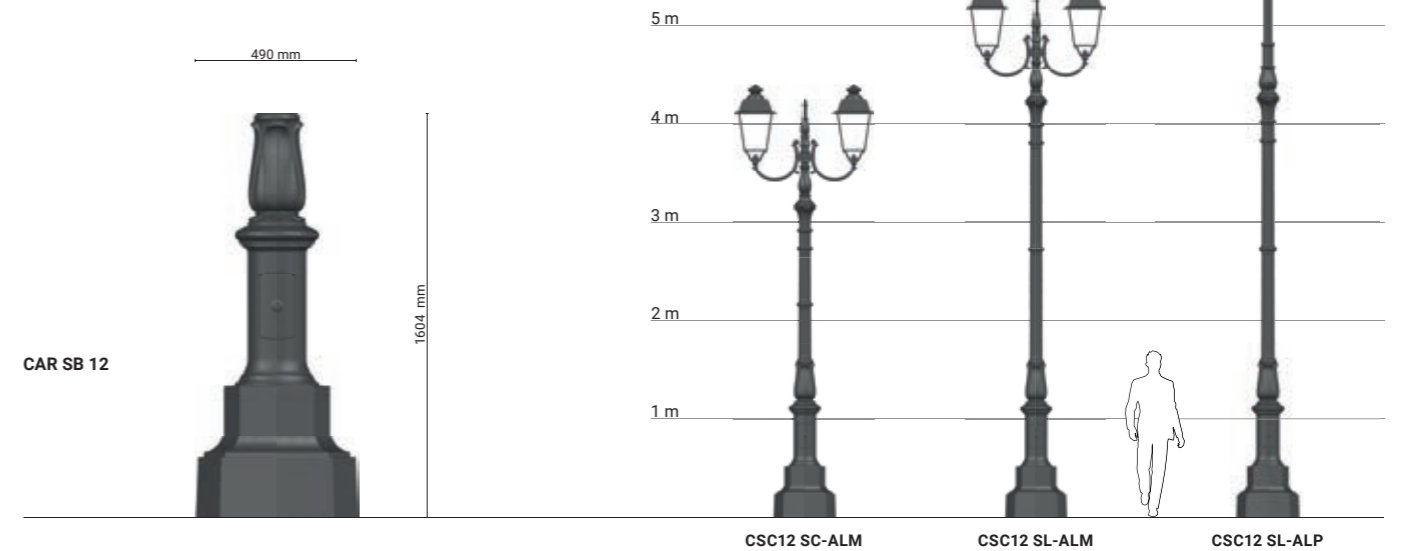

Pour plus de renseignements consultez gmrenlights.com / Para más información ver gmrenlights.com

Versions Disponibles / Versiones Disponibles

Type de montage avec semelle ou enfouissement
 Tipo de fijación: brida o cimiento

○ Section de base / Sección base

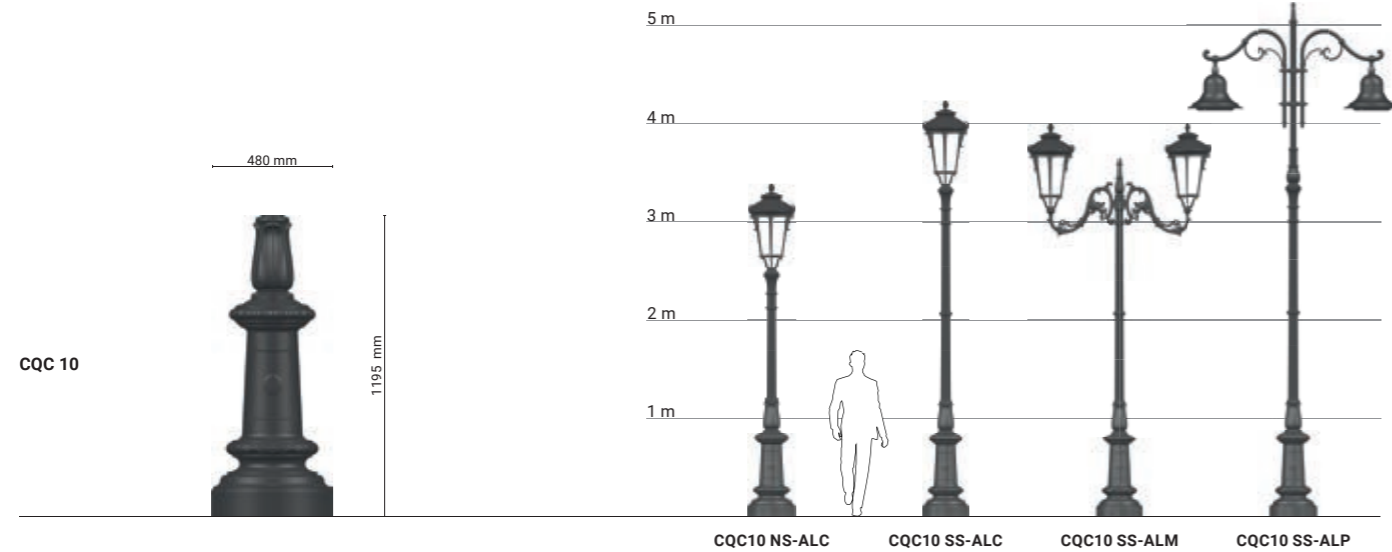

Versions Disponibles / Versiones Disponibles

Type de montage avec semelle ou enfouissement
 Tipo de fijación: brida o cimiento

○ Section de base / Sección base



Pour plus de renseignements consultez gmrenlights.com / Para más información ver gmrenlights.com

Versions Disponibles / Versiones Disponibles

Type de montage avec semelle ou enfouissement
 Tipo de fijación: brida o cimiento

⬡ Section de base / Sección base

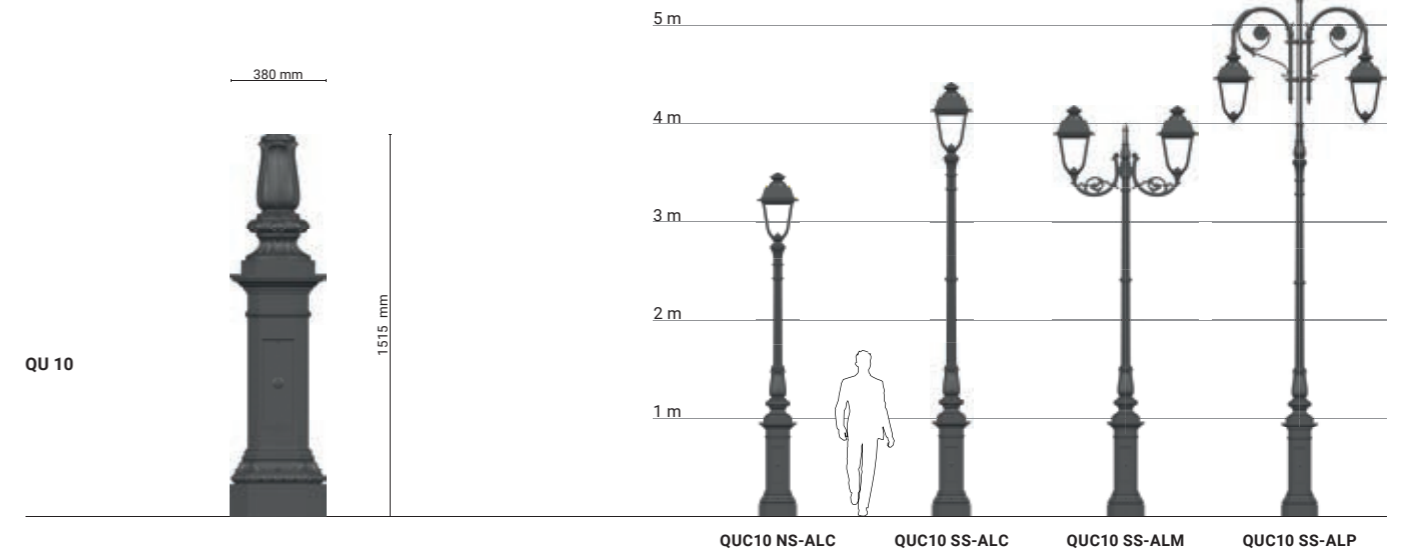

Versions Disponibles / Versiones Disponibles

Type de montage avec semelle ou enfouissement
 Tipo de fijación: brida o cimiento

⬡ Section de base / Sección base

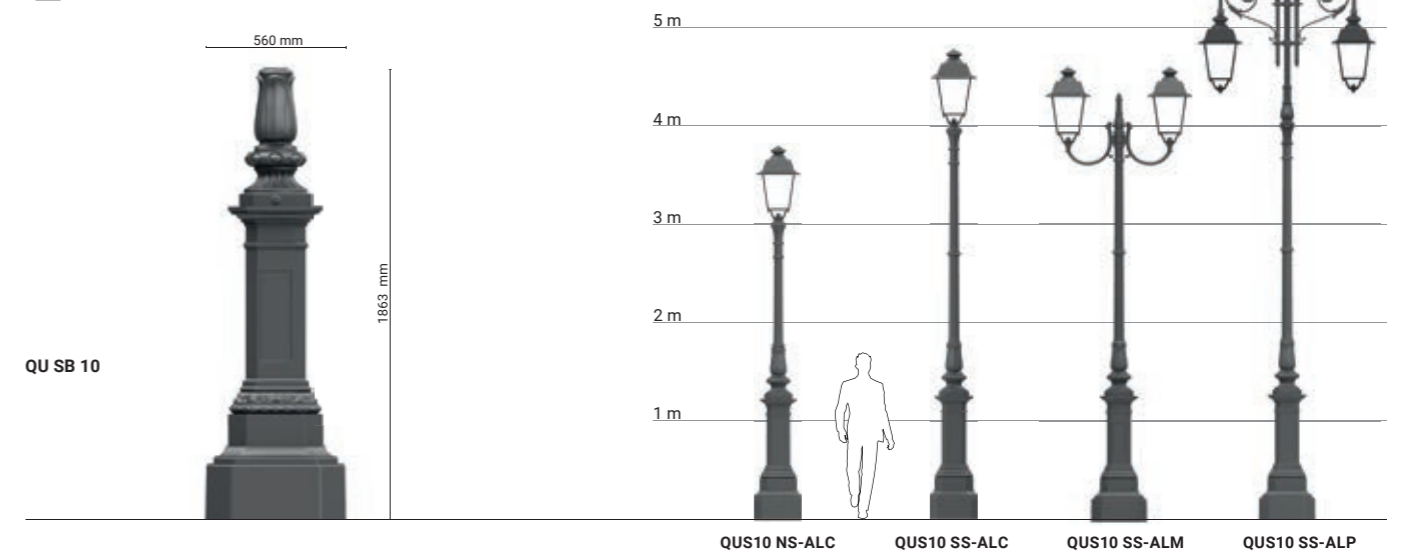

Pour plus de renseignements consultez gmrenlights.com / Para más información ver gmrenlights.com



Versions Disponibles / Versiones Disponibles

Type de montage avec semelle ou enfouissement
 Tipo de fijación: brida o cimiento

Section de base / Sección base



BO 12



B012 SC-ALM

B012 SL-ALM

B012 SL-ALP

OVULI 10

BERTY 10

CAR 10

CQC 10

CARSB 10

QU 10

QUSB 10

OVULI 12

BERTY 12

CAR 12

CQC 12

CARSB 12

BO 12



Versions Disponibles / Versiones Disponibles

- Type de montage avec semelle ou enfouissement
- Il est possible d'installer au choix sur le poteaux un modèle de CROSSE POTEAUX LARGE pp.464-465-466
- *Tipo de fijación: brida o cemento*
- Sobre el poste se puede optar por instalar un modelo de BRAZO A POSTE LARGE pp.464-465-466



Versions Disponibles / Versiones Disponibles

- Type de montage avec semelle ou enfouissement
- Il est possible d'installer au choix sur le poteaux un modèle de système de têtes de poteau VENEZIA LARGE pp.462-463
- *Tipo de fijación: brida o cemento*
- Sobre el poste se puede instalar el modelo de sistema punta de poste VENEZIA LARGE pp.462-463

Les supports à poteaux de la collection Fonte comprennent des crosses pour les luminaires suspendus et des systèmes à têtes de poteau pour l'installation de deux à quatre luminaires.

Los soportes de poste de la colección Hierro-Fundido incluyen brazos a poste para luminarias suspendidas y sistemas punta de poste para la instalación de dos a cuatro luminarias colgantes.



25-2.0

Systèmes de têtes de poteau / Sistemas punta de poste

SMALL



LARGE



SMALL pour poteaux SS-ALM, LARGE pour poteaux SL-ALM / SMALL para SS-ALM poste, LARGE para SL-ALM poste

25-2.1

SMALL



LARGE

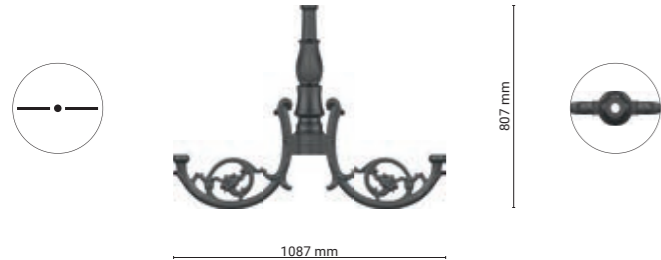

SMALL pour poteaux SS-ALM, LARGE pour poteaux SL-ALM / SMALL para SS-ALM poste, LARGE para SL-ALM poste

Pour plus de renseignements consultez gmrenlights.com / Para más información ver gmrenlights.com

25-3.0

Systèmes de têtes de poteau / Sistemas punta de poste 457

SMALL



LARGE

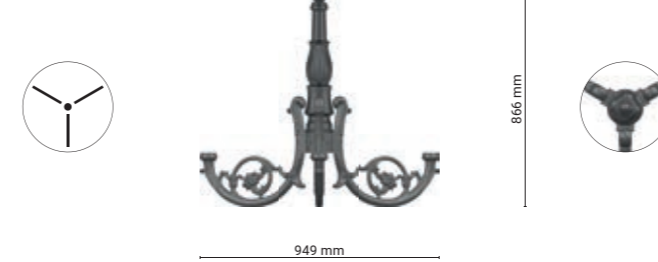

SMALL pour poteaux SS-ALM, LARGE pour poteaux SL-ALM / SMALL para SS-ALM poste, LARGE para SL-ALM poste

25-3.1

SMALL

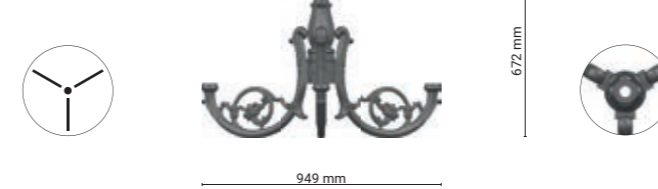

LARGE



SMALL pour poteaux SS-ALM, LARGE pour poteaux SL-ALM / SMALL para SS-ALM poste, LARGE para SL-ALM poste

Pour plus de renseignements consultez gmrenlights.com / Para más información ver gmrenlights.com

30-2.0

Systèmes de têtes de poteau / Sistemas punta de poste

SMALL



LARGE



SMALL pour poteaux SS-ALM, LARGE pour poteaux SL-ALM / SMALL para SS-ALM poste, LARGE para SL-ALM poste

30-2.1

SMALL



LARGE



SMALL pour poteaux SS-ALM, LARGE pour poteaux SL-ALM / SMALL para SS-ALM poste, LARGE para SL-ALM poste

Pour plus de renseignements consultez gmrenlights.com / Para más información ver gmrenlights.com

30-3.0

Systèmes de têtes de poteau / Sistemas punta de poste 459

SMALL



LARGE



SMALL pour poteaux SS-ALM, LARGE pour poteaux SL-ALM / SMALL para SS-ALM poste, LARGE para SL-ALM poste

30-3.1

SMALL



LARGE



SMALL pour poteaux SS-ALM, LARGE pour poteaux SL-ALM / SMALL para SS-ALM poste, LARGE para SL-ALM poste

Pour plus de renseignements consultez gmrenlights.com / Para más información ver gmrenlights.com



VENEZIA 2.0

Systèmes de têtes de poteau / Sistemas punta de poste

SMALL



LARGE



SMALL pour poteaux SS-ALM, LARGE pour poteaux SL-ALM / SMALL para SS-ALM poste, LARGE para SL-ALM poste

VENEZIA 2.1

SMALL



LARGE



SMALL pour poteaux SS-ALM, LARGE pour poteaux SL-ALM / SMALL para SS-ALM poste, LARGE para SL-ALM poste

Pour plus de renseignements consultez gmrenlights.com / Para más información ver gmrenlights.com

VENEZIA 3.0

Systèmes de têtes de poteau / Sistemas punta de poste 463

SMALL



LARGE



SMALL pour poteaux SS-ALM, LARGE pour poteaux SL-ALM / SMALL para SS-ALM poste, LARGE para SL-ALM poste

VENEZIA 3.1

SMALL

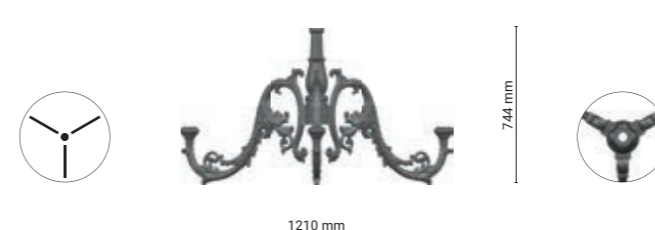

LARGE



SMALL pour poteaux SS-ALM, LARGE pour poteaux SL-ALM / SMALL para SS-ALM poste, LARGE para SL-ALM poste

Pour plus de renseignements consultez gmrenlights.com / Para más información ver gmrenlights.com



Versions Disponibles / Versiones Disponibles

- LP SMALL disponible en version simple ou double pour les poteaux SS-ALP
- LP SMALL disponible en versión simple o doble para postes SS-ALP
- LP LARGE disponible en version simple, double, triple ou quadruple pour les poteaux SL-ALP
- LP LARGE disponible en versión simple, doble, triple o cuádruple para postes SL-ALP



Versions Disponibles / Versiones Disponibles

- VAL SMALL disponible en version simple ou double pour les poteaux SS-ALP
- VAL SMALL disponible en versión simple o doble para postes SS-ALP
- VAL LARGE disponible en version simple, double, triple ou quadruple pour les poteaux SL-ALP
- VAL LARGE disponible en versión simple, doble, triple o cuádruple para postes SL-ALP

SMALL



LARGE



Versions Disponibles / Versiones Disponibles

- IMC SMALL disponible en version simple ou double pour les poteaux SS-ALP
- IMC SMALL disponible en versión simple o doble para postes SS-ALP
- IMC LARGE disponible en version simple, double, triple ou quadruple pour les poteaux SL-ALP
- IMC LARGE disponible en versión simple, doble, triple o cuádruple para postes SL-ALP

Pour plus de renseignements consultez gmrenlights.com / Para más información ver gmrenlights.com



FONTE / HIERRO-FUNDIDO



25-2.0



25-2.1



25-3.0



25-3.1



LP



VAL



IMC

POTEAUX, BASES ET CROSSES / POSTES, BASES Y SOPORTES



30-2.0



30-2.1



30-3.0



30-3.1



VENEZIA 2.0



VENEZIA 2.1



VENEZIA 3.0



VENEZIA 3.1

FONTE / HIERRO-FUNDIDO

POTEAUX, BASES ET CROSSES / POSTES, BASES Y SOPORTES

Lighting

Les consoles murales en fonte complètent la collection: elles sont assorties au à poteaux pour assurer la continuité du style dans es installations.

Los soportes de pared en Hierro-Fundido completan la colección: se combinan con los soportes de poste para garantizar la continuidad del estilo en las instalaciones.



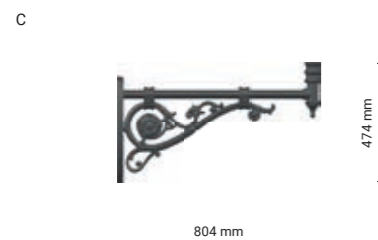

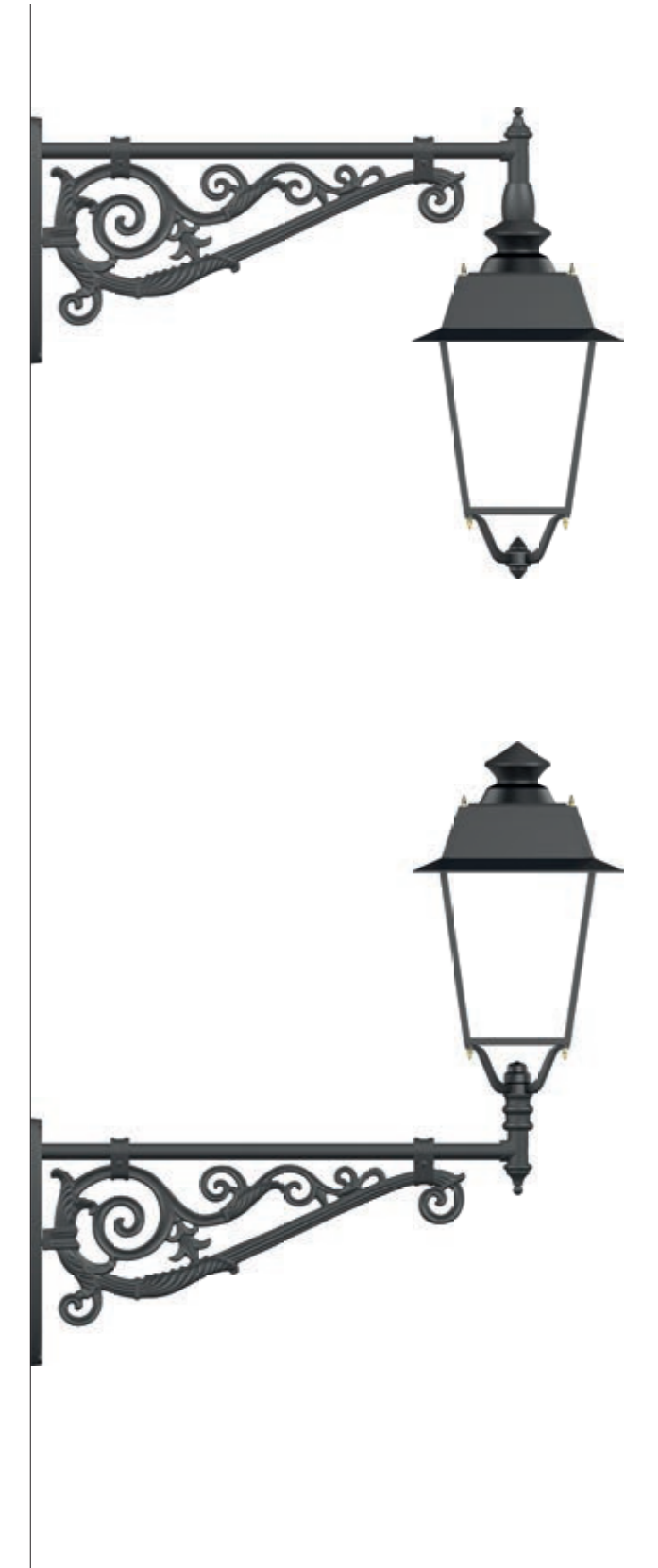
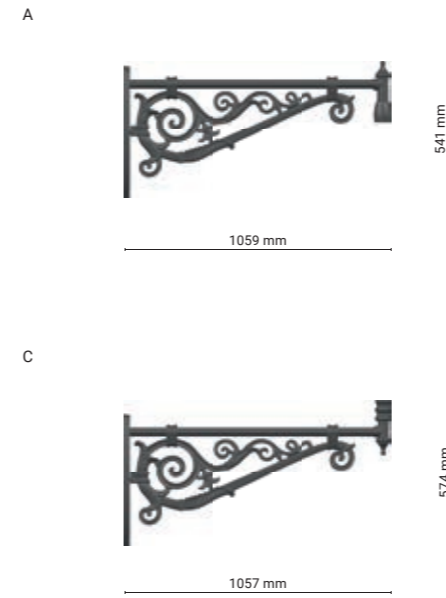
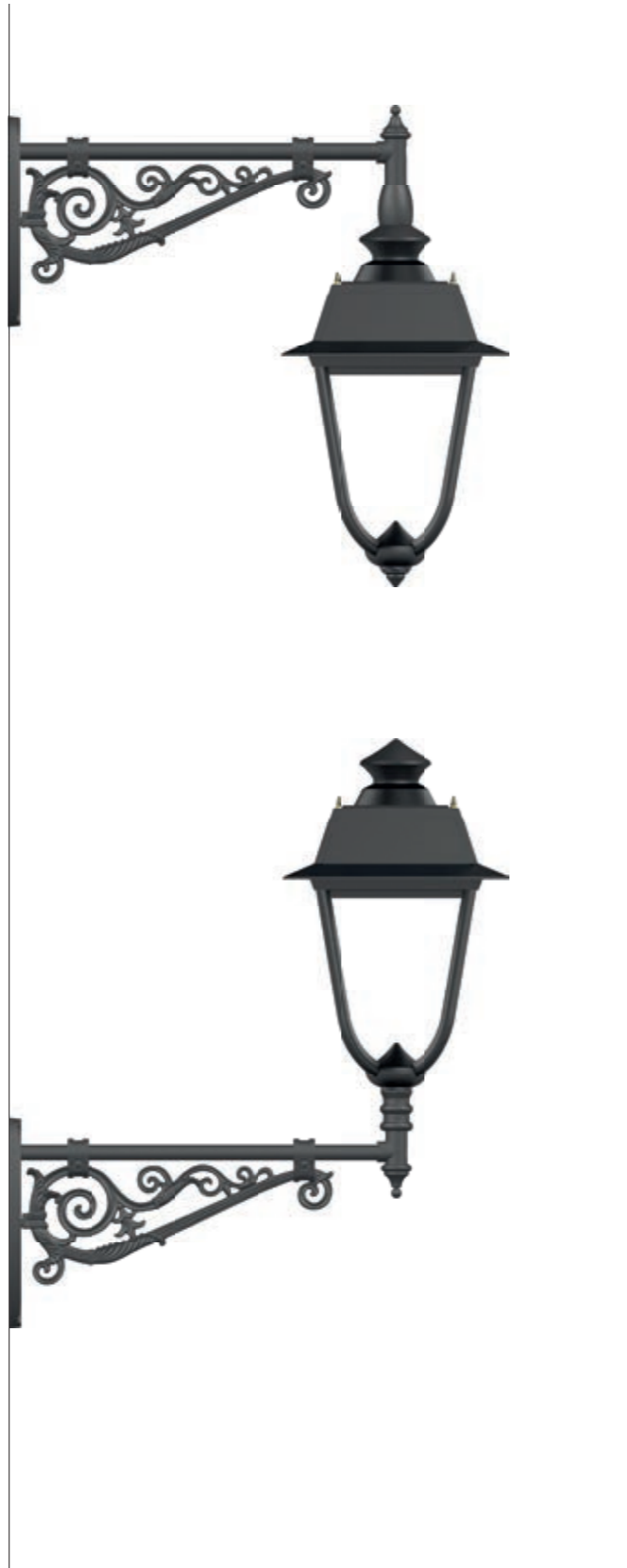
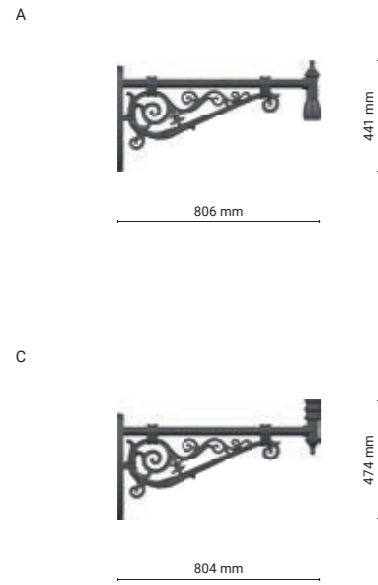



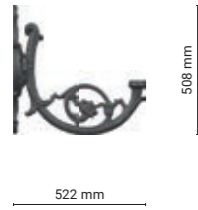

FONTE / HIERRO-FUNDIDO

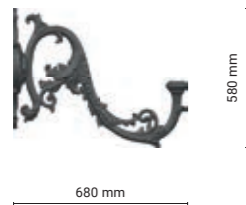

POTEAUX, BASES ET CROSSES / POSTES, BASES Y SOPORTES

Lighting

FONTE / HIERRO-FUNDIDO



50 A



50 C



CRIS A



CRIS C



1864 A



1864 C



1861 A



1861 C



25



30



VENEZIA

POTEAUX, BASES ET CROSSES / POSTES, BASES Y SOPORTES

Lighting

FIXATION AU PLAFOND

LÁMPARAS COLGANTES

GMR ENLIGHTS propose une collection de systèmes à suspension de style classique pour éclairer élégamment les plafonds, les voûtes et les porches.

Fixation au plafond
Lámparas colgantes

CATENA
TIGES
25
30
VENEZIA

GMR ENLIGHTS propone una colección de lámparas colgantes para exteriores y sistemas colgantes de estilo clásico para la iluminación de techos, bóvedas y pórticos.



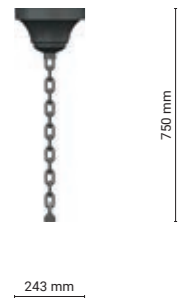

TIGES



25



30





CATENA



TIGES



25



30



VENEZIA

ACIER ACERO

Acier est une collection de poteaux, de systèmes de tête de poteau, de crosses poteaux et de consoles murales conçus pour être combinés avec les luminaires des séries **ÉCLAIRAGE PUBLIC** et **ÉCLAIRAGE URBAIN CONTEMPORAIN**.

Acero es una colección de postes, sistemas punta de poste, soportes de poste y soportes de pared diseñados para combinarse con las luminarias de las líneas **ALUMBRADO PÚBLICO** y **ILUMINACIÓN URBANA CONTEMPORÁNEA**.

POTEAUX POSTES

STEEL BLACK
STEEL GREEN

SUPPORTS À POTEAUX SOPORTES DE POSTE

Systèmes têtes de poteau
Sistemas punta de poste

STEEL UP

Crosses poteaux
Brazos a poste

STEEL LINE STRAIGHT
STEEL LINE INCLINED
STEEL SOFT
STEEL FORK
STEEL AIR

CONSOLES MURALES SOPORTES DE PARED

Consoles murales
Brazos a pared

STEEL LINE STRAIGHT
STEEL LINE INCLINED
STEEL SOFT
STEEL AIR



La collection Acier se compose de deux séries de poteaux coniques et cylindriques en acier gris clair, sans soudures apparentes. Le design essentiel est idéal pour chaque contexte urbain.

La colección Acero consta de dos series de postes cónicos y cilíndricos de acero gris claro, sin soldaduras visibles. El diseño esencial es ideal para cualquier contexto urbano.



POTEAUX CYLINDRIQUE COMBINABLE AVEC LE LUMINAIRES: IZAR - LAFOGLIA - ORN - VESTA - VIRGO - HULLA - ESA

POSTE CILÍNDRICO COMBINABLE CON LAS LUMINARIAS: IZAR - LAFOGLIA - ORN - VESTA - VIRGO - HULLA - ESA

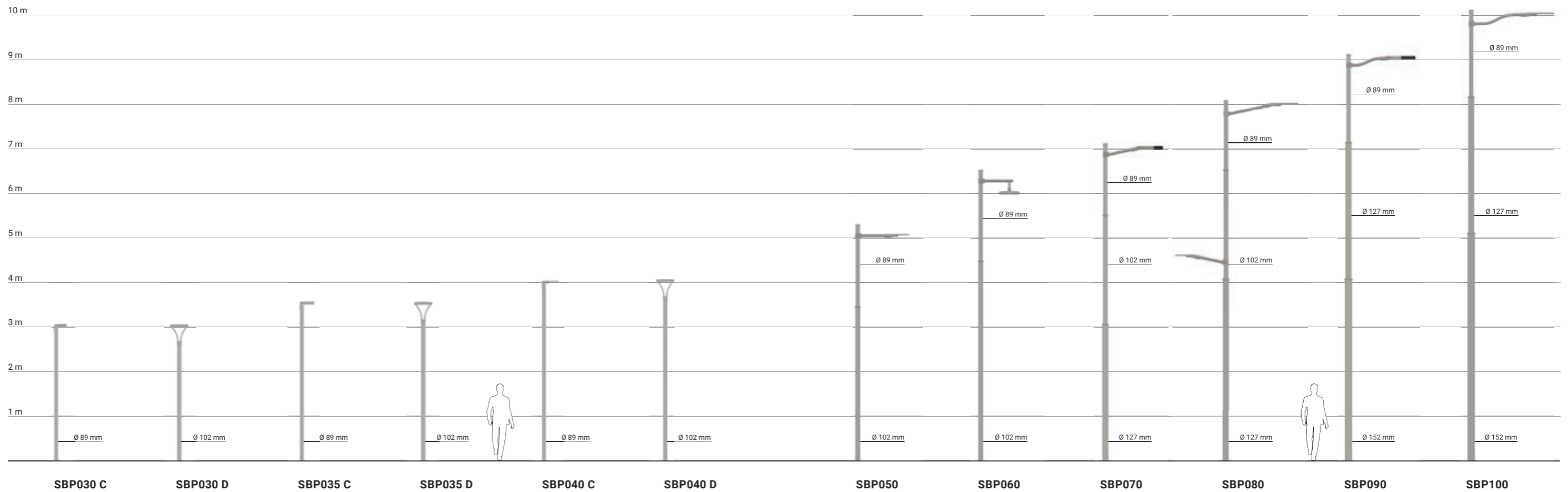

VERSIONS DISPONIBLES / VERSIONES DISPONIBLES

- Diamètre 89 mm pour tous les luminaires avec des crosses réglables
- Diamètre 102mm pour le luminaire portée ou pour le systèmes de têtes de poteau Steel Up (p.498)
- Type de montage avec semelle ou enfouissement
- *Diámetro 89 mm en todos las luminarias con brazo regulable*
- *Diámetro 102 mm para luminarias de aplique o con sistema punta de poste Steel Up (p.498)*
- *Tipo de fijación: brida o cimient*

VERSIONS DISPONIBLES / VERSIONES DISPONIBLES

- Sur poteaux SBP050 - SBP060 - SBP070 - SBP080 - SBP090 - SBP100 il est possible d'installer les crosses poteaux Line - Soft - Fork - Air
- SBP050 crosse poteaux simple ou double
- SBP060 crosse poteaux simple, double feux ou décalée
- SBP070 - SBP080 - SBP090 - SBP100 crosse poteaux simple, double feux, trois feux, quatre feux ou décalée
- Type de montage avec semelle ou enfouissement
- *En Postes SBP050 - SBP060 - SBP070 - SBP080 - SBP090 - SBP100 es posible montar los brazos a poste Line - Soft - Fork - Air*
- *SBP050 brazo a poste simple o doble*
- *SBP060 brazo a poste simple, doble o escalonado*
- *SBP070 - SBP080 - SBP090 - SBP100 brazo a poste simple, doble, escalonado, triple o cuádruple*
- *Tipo de fijación: brida o cimient*

FOURNIS / EN DOTACIÓN



Bague de rétrécissement du poteaux / Collar cobre-ahusamiento



Bouchon de tête / Tapón terminal

SUR DEMANDE / BAJO PEDIDO



Pointe LED décorative / Puntal LED

POTEAUX CONIQUES COMBINABLE AVEC LE LUMINAIRES: **IZAR - LAFOGLIA - ORN - VESTA - VIRGO - HULLA - ESA**
 POSTE CÓNICO COMBINABLE CON LAS LUMINARIAS: **IZAR - LAFOGLIA - ORN - VESTA - VIRGO - HULLA - ESA**

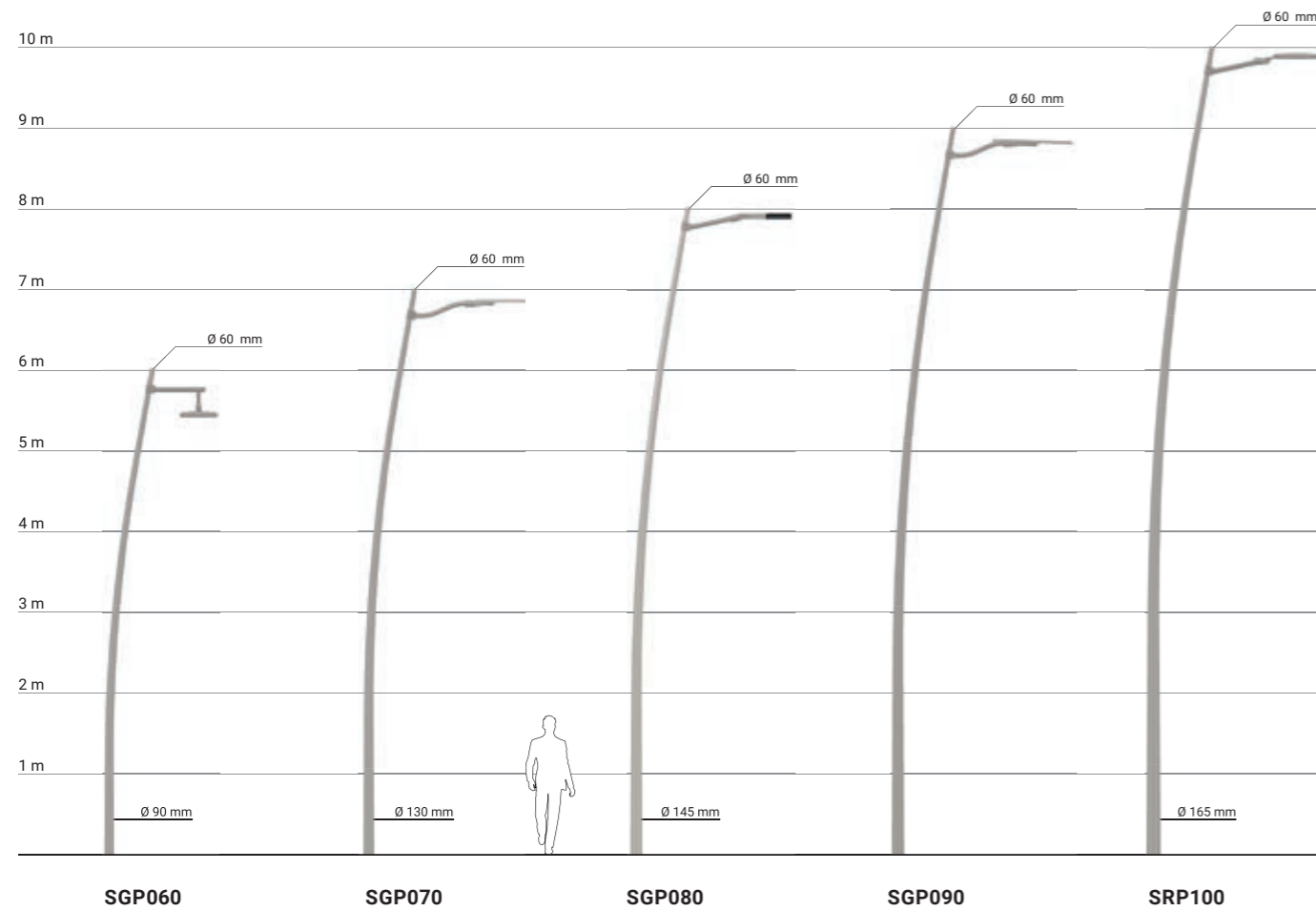

VERSIONS DISPONIBLES / VERSIONES DISPONIBLES

- Sur poteaux SGP060 - SGP070 - SGP080 - SGP090 - SGP100 il est possible d'installer les croses poteaux Line Inclined et Fork
- SGP060 - SGP070 - SGP080 - SGP090 - SGP100 crosse poteaux simple
- Type de montage avec semelle ou enfouissement
- En postes SGP060 - SGP070 - SGP080 - SGP090 - SGP100 es posible montar los brazos a poste Line Inclined y Fork
- SGP060 - SGP070 - SGP080 - SGP090 - SGP100 brazo a poste simple,
- Tipo de fijación: brida o cimienta

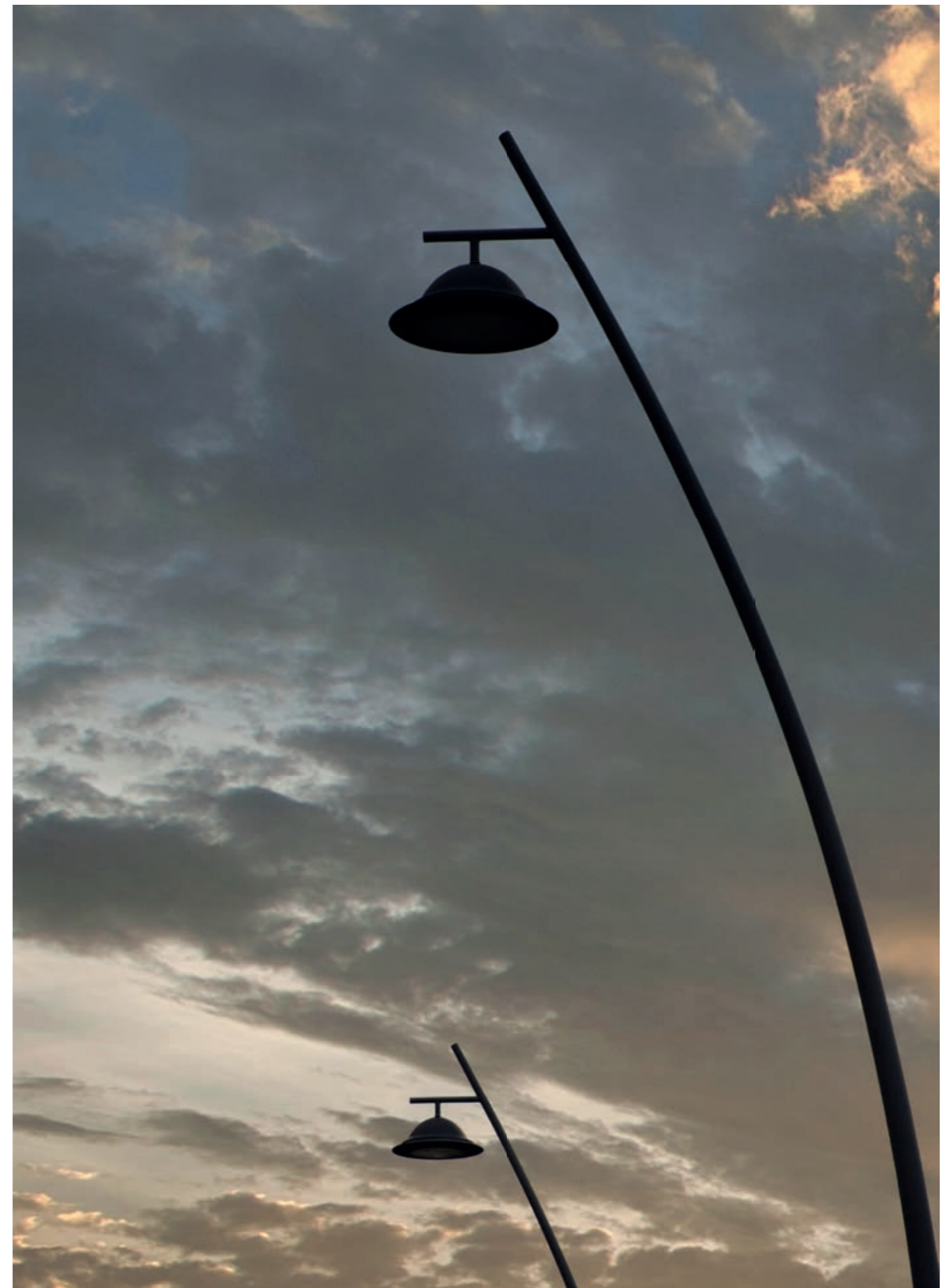

SUPPORTS À POETAUX ET CONSOLES MURALES

ACIER / ACERO

La collection Acier comprend des crosses poteaux et des consoles murales qui peuvent être combinées aux luminaires des éclairage public et des éclairage urbain, contemporain et design. Tous les produits sont fabriqués en gris clair mais peuvent être personnalisés dans une large gamme de couleurs sur demande.

SOPORTES DE POSTE Y SOPORTES DE PARED

La colección Acero incluye soportes de poste y de pared que pueden combinarse con las luminarias de las líneas de iluminación pública y de iluminación urbana, contemporáneo y de diseño. Todos los productos se fabrican en gris claro, pero pueden personalizarse en una amplia gama de colores bajo pedido.

ACIER / ACERO

POTEAUX, BASES ET CROSSES / POSTES, BASES Y SOPORTES

Lighting

POTEAUX, BASES ET CROSSES / POSTES, BASES Y SOPORTES

Lighting

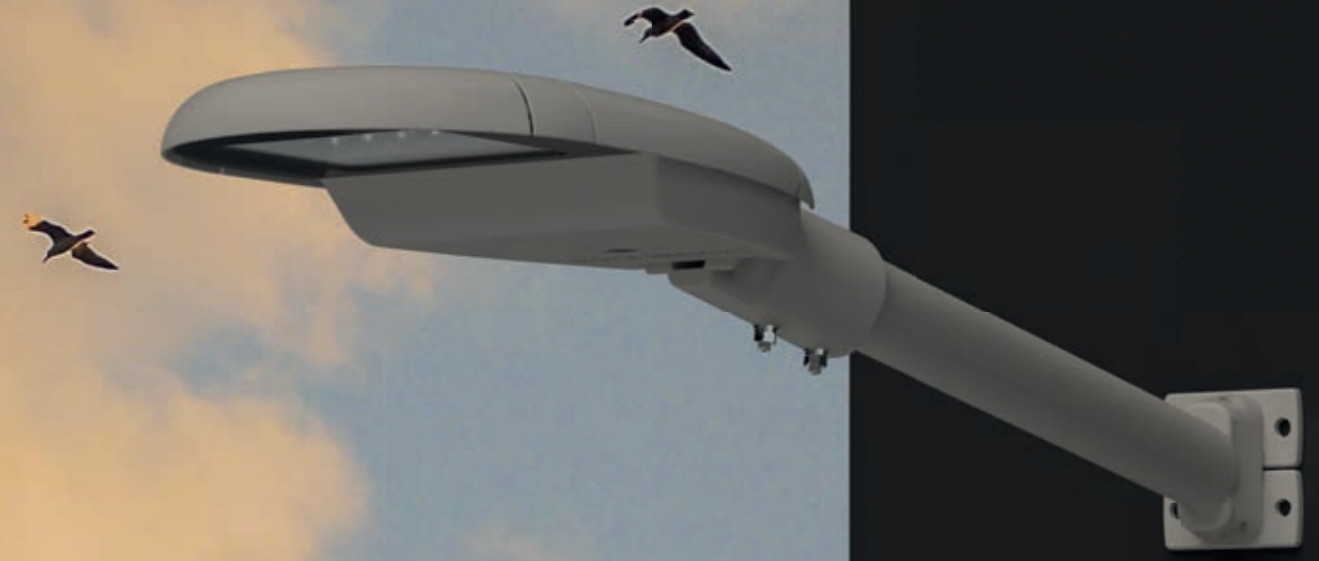

SMALL

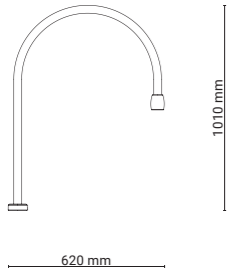

Versions Disponibles / Versiones Disponibles

- Systèmes de têtes de poteau installable sur poteaux
SBP030 D - SBP035 D - SBP040 D

- Sistema punta de poste para postes
SBP030 D - SBP035 D - SBP040 D

Pour plus de renseignements consultez gmrenlights.com / Para más información ver gmrenlights.com



A SMALL

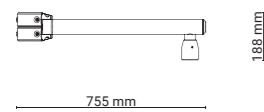

A LARGE

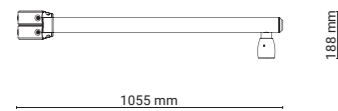

B SMALL

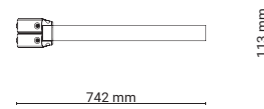

B LARGE

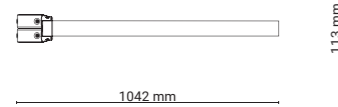

Versions Disponibles / Versiones Disponibles

- Chaque crosse poteaux est disponible en version simple, double, triple ou quadruple
- Les versions SMALL sont installables sur les poteaux 050 - 060
- Les versions LARGE sont installables sur les poteaux 070 - 080 - 090 - 100
- Cada brazo a poste está disponible en versión simple, doble, triple o cuádruple
- Las versiones SMALL son instalables en los postes 050 - 060
- Las versiones LARGE son instalables en los postes 070 - 080 - 090 - 100

A SMALL

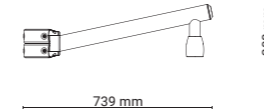

A LARGE

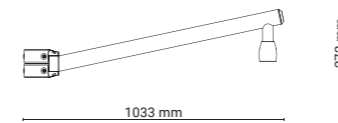

B SMALL

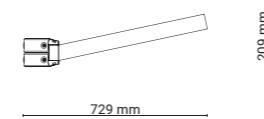

B LARGE

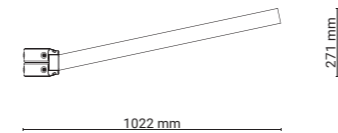

Versions Disponibles / Versiones Disponibles

- Chaque crosse poteaux est disponible en version simple, double, triple ou quadruple
- Les versions SMALL sont installables sur les poteaux 050 - 060
- Les versions LARGE sont installables sur les poteaux 070 - 080 - 090 - 100
- Cada brazo a poste está disponible en versión simple, doble, triple o cuádruple
- Las versiones SMALL son instalables en los postes 050 - 060
- Las versiones LARGE son instalables en los postes 070 - 080 - 090 - 100

A SMALL

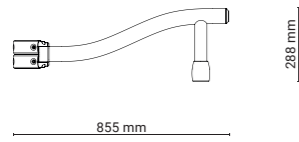

A LARGE

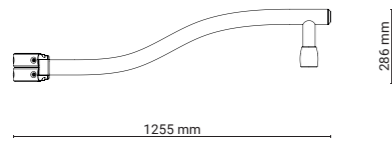

B SMALL

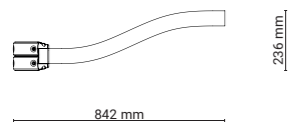

B LARGE

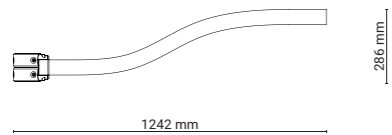

Versions Disponibles / Versiones Disponibles

- Chaque crosse poteaux est disponible en version simple, double, triple ou quadruple
- Les versions SMALL sont installables sur les poteaux 050 - 060
- Les versions LARGE sont installables sur les poteaux 070 - 080 - 090 - 100
- Cada brazo a poste está disponible en versión simple, doble, triple o cuádruple
- Las versiones SMALL son instalables en los postes 050 - 060
- Las versiones LARGE son instalables en los postes 070 - 080 - 090 - 100

A SMALL

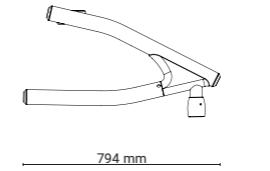

A LARGE

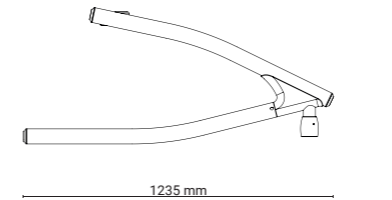

B SMALL

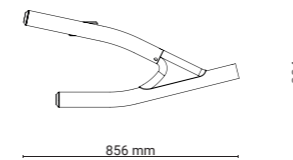

B LARGE

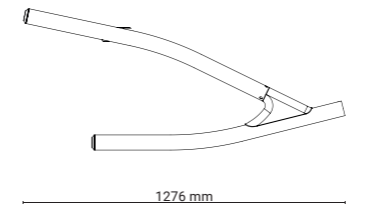

Versions Disponibles / Versiones Disponibles

- Chaque crosse poteaux est disponible en version simple ou double
- Les versions SMALL sont installables sur les poteaux 050 - 060
- Les versions LARGE sont installables sur les poteaux 070 - 080 - 090 - 100
- Cada brazo a poste está disponible en versión simple o doble
- Las versiones SMALL son instalables en los postes 050 - 060
- Las versiones LARGE son instalables en los postes 070 - 080 - 090 - 100

SMALL

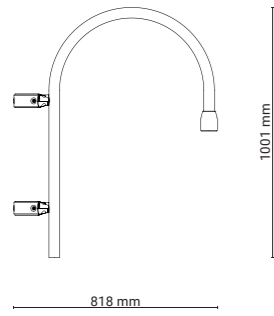

LARGE

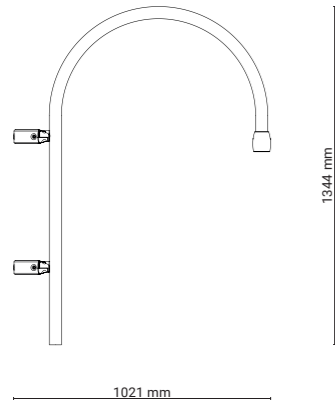

Versions Disponibles / Versiones Disponibles

- Chaque crosse poteaux est disponible en version simple, double, triple ou quadruple
- Les versions SMALL sont installables sur les poteaux 050 - 060
- Les versions LARGE sont installables sur les poteaux 070 - 080 - 090 - 100
- Cada brazo a poste está disponible en versión simple, doble, triple o cuádruple
- Las versiones SMALL son instalables en los postes 050 - 060
- Las versiones LARGE son instalables en los postes 070 - 080 - 090 - 100

Pour plus de renseignements consultez gmrenlights.com / Para más información ver gmrenlights.com

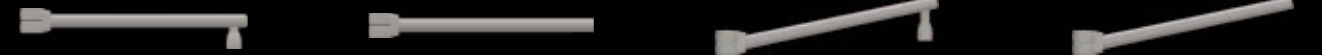

STEEL LINE STRAIGHT A

STEEL LINE STRAIGHT B

STEEL LINE INCLINED A

STEEL LINE INCLINED B



STEEL SOFT A

STEEL SOFT B

STEEL FORK A

STEEL FORK B



STEEL AIR

Pour plus de renseignements consultez gmrenlights.com / Para más información ver gmrenlights.com

STEEL LINE STRAIGHT

Consoles murales / Brazos a pared

ACIER / ACERO

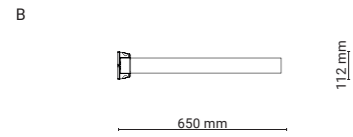
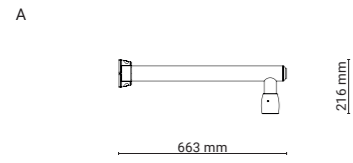

STEEL LINE INCLINED

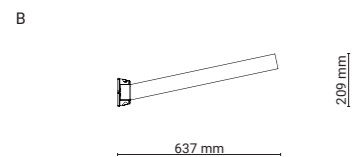
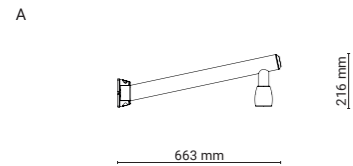

Pour plus de renseignements consultez gmrenlights.com / Para más información ver gmrenlights.com

Lighting

STEEL SOFT

Consoles murales / Brazos a pared

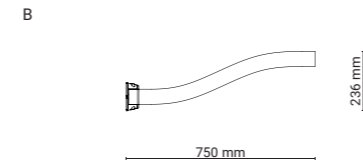
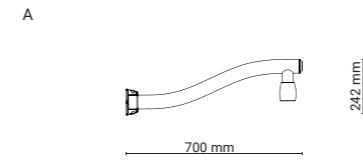

Pour plus de renseignements consultez gmrenlights.com / Para más información ver gmrenlights.com

ACIER / ACERO

POTEAUX, BASES ET CROSSES / POSTES, BASES Y SOPORTES

Lighting

ACIER / ACERO

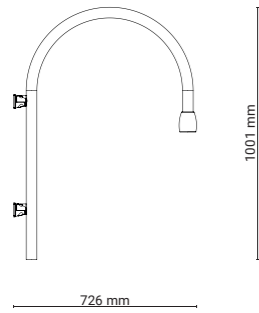

POTEAUX, BASES ET CROSSES / POSTES, BASES Y SOPORTES

Lighting

ACIER / ACERO



STEEL LINE STRAIGHT A



STEEL LINE STRAIGHT B



STEEL LINE INCLINED A



STEEL LINE INCLINED B



STEEL SOFT A



STEEL SOFT B



STEEL AIR

POTEAUX, BASES ET CROSSES / POSTES, BASES Y SOPORTES

Lighting

Nous pensons et concevons chaque composant individuellement pour être le meilleur, forts d'une expérience qui a des racines lointaines et d'une innovation technologique constante. Nous soumettons tous nos produits à des essais et à des tests rigoureux pour garantir en toute sécurité leur durabilité dans le temps.

Pensamos y creamos cada componente individual para que sea el mejor, respaldados por una experiencia que tiene raíces lejanas y una constante innovación tecnológica. Sometemos todos nuestros productos a pruebas y ensayos rigurosos para garantizar con seguridad su durabilidad a lo largo del tiempo.

TIMELESS

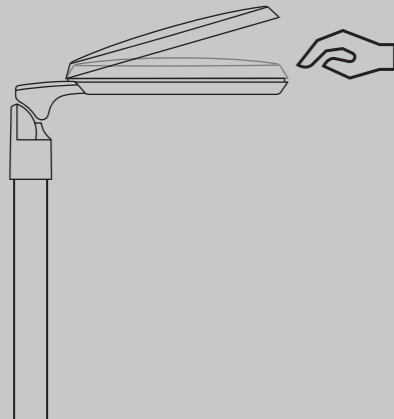

Appareil ouvrant et régénérable, composants internes remplaçables **SANS** utilisation d'outils.

La substitution des composants n'entraîne pas la déchéance de la garantie.

Aparato abrible y regenerable, cuyos componentes internos se pueden sustituir **SIN** utilizar herramientas.

La sustitución de los componentes no conlleva la pérdida de la garantía.

OPENABLE

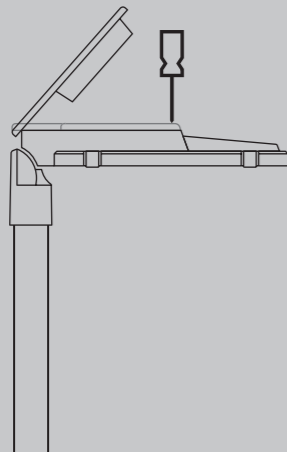

Appareil ouvrant et régénérable, composants internes remplaçables **AVEC** utilisation d'outils.

Aparato abrible y regenerable, cuyos componentes internos se pueden sustituir **UTILIZANDO** herramientas.

COMPACT

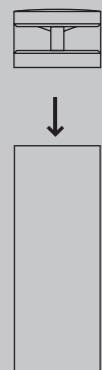

Appareil fermé, équipé d'un **connecteur rapide** pour installation immédiate.

Aparato precintado, suministrado con **conector rápido** para instalación inmediata.

GAMME DE PRODUITS GMR ENLIGHTS RANGO DE PRODUCTOS GMR ENLIGHTS		ACCESSIBILITÉ ACCESIBILIDAD			
SÉRIES LINEAS	LUMINAIRES LUMINARIAS	OPENABLE	COMPACT	TIMELESS	
PROJECTEURS PROYECTORES	Grandes superficies et parkings //Grandes Áreas y estacionamientos	Tarus Outdoor	•		
		Tarus Sport	•		
		Tarus Tunnel	•		
		Woltron Area	•		
		Woltron Sport	•		
		Cube	•		
		Hibra			•
Hibra Plus				•	
ÉCLAIRAGE PUBLIC ALUMBRADO PÚBLICO	Autoroutes et ronds-points //Autopistas y rotondas	LaFoglia			•
		Izar	•		
		Rondò			•
		Orn	•		
ÉCLAIRAGE URBAIN CONTEMPORAIN ILUMINACIÓN URBANA CONTEMPORÁNEA	Centres historiques et centres urbains //Centros históricos y centros urbanos	Vesta	•		
		Virgo	•		
		CYL Street	•		
		Hulla	•		
		Hulla Geo bollard	•		
		Esa	•		
		Esa Spillo bollard	•		
		Pharos bollard			•
		Pharos totem			•
		ÉCLAIRAGE URBAIN DE DESIGN ILUMINACIÓN URBANA DE DISEÑO	Centres historiques et centres urbains //Centros históricos y centros urbanos	Krom	•
Aquilone					•
Camelot					•
Meldans					•
Yumi					•
ÉCLAIRAGE HISTORIQUE ILUMINACIÓN ARTÍSTICA	Centres historiques et centres urbains //Centros históricos y centros urbanos	Oslo			•
		Jun			•
		Lampara			•
		Gamma			•
		Diamante			•
		Piattello			•
		Ald			•
		Ltd			•
		Nottingham			•
		Granada			•
		Lq091			•
		Lq093			•
		Lq094			•
		Crotone			•
		Cosenza			•
Mina			•		

GLASSED



Système optique à réfraction constitué d'une puce unique LED, de verres en PMMA garantis 30 ans contre les UV et le jaunissement dû au vieillissement, d'un récupérateur en aluminium avec degré de pureté 99,7% et d'un verre extra-clair trempé.

Sistema óptico de refracción compuesto por single-chip LED, lentes de PMMA con 30 años de garantía frente a UV y amarilleo por envejecimiento, recuperador de aluminio con un grado de pureza 99,7 % y vidrio extraclaro templado.

GLASS FREE



Système optique à réfraction constitué d'une puce unique LED, de verres en PMMA IP66 et IK09 à haute résistance antichoc et garantis 30 ans contre les UV et le jaunissement dû au vieillissement (sans verre).

Sistema óptico de refracción compuesto por single-chip LED, lentes de PMMA IP66 e IK09 de alta resistencia a prueba de impacto y con 30 años de garantía frente a UV y amarilleo por envejecimiento (sin vidrio).

REFLEXA



Système optique à réflexion constitué d'une puce unique LED, d'un réflecteur en aluminium extra-pur avec traitement PVD en argent et d'un verre extra-clair trempé.

Sistema óptico de reflexión compuesto por single-chip LED, reflector de aluminio extrapuro con tratamiento PVD de plata y vidrio extraclaro templado.

GAMME DE PRODUITS GMR ENLIGHTS RANGO DE PRODUCTOS GMR ENLIGHTS		TECHNOLOGIE OPTIQUE TECNOLOGÍA ÓPTICA			
SÉRIES LINEAS	LUMINAIRES LUMINARIAS	GLASSED	GLASSFREE	REFLEXA	
PROJECTEURS PROYECTORES	Grandes superficies et parkings //Grandes Áreas y estacionamientos	Tarus Outdoor	•		
		Tarus Sport	•		
		Tarus Tunnel	•		
		Woltron Area	•		
		Woltron Sport	•		
		Cube	•		
		Hibra			•
Hibra Plus			•		
ÉCLAIRAGE PUBLIC ALUMBRADO PÚBLICO	Autoroutes et ronds-points //Autopistas y rotondas	LaFoglia	•		
		Izar			•
		Rondò	◦	•	
		Orn	•		
ÉCLAIRAGE URBAIN CONTEMPORAIN ILUMINACIÓN URBANA CONTEMPORÁNEA	Centres historiques et centres urbains //Centros históricos y centros urbanos	Vesta	•		
		Virgo	•		
		CYL Street	•		
		Hulla			•
		Hulla Geo bollard			•
		Esa			•
		Esa Spillo bollard			•
		Pharos bollard	•		
		Pharos totem	•		
		ÉCLAIRAGE URBAIN DE DESIGN ILUMINACIÓN URBANA DE DISEÑO	Centres historiques et centres urbains //Centros históricos y centros urbanos	Krom	
Aquilone	◦			•	
Camelot	◦			•	
Meldans	•				
Yumi	◦			•	
ÉCLAIRAGE HISTORIQUE ILUMINACIÓN ARTÍSTICA	Centres historiques et centres urbains //Centros históricos y centros urbanos	Oslo	◦	•	
		Jun	◦	•	
		Lampara	◦	•	
		Gamma	◦	•	
		Diamante	◦	•	
		Piattello	◦	•	
		Ald	◦	•	
		Ltd	◦	•	
		Nottingham	◦	•	
		Granada	◦	•	
		Lq091	◦	•	
		Lq093	◦	•	
		Lq094	◦	•	
		Crotone	◦	•	
		Cosenza	◦	•	
Mina	◦	•			

◦ : sur demande / a petición
• : disponible / disponible



ISO 9001
ISO 14001

La **certification ISO 9001** atteste la capacité de GMR ENLIGHTS à réaliser des processus d'entreprise et à fabriquer des produits au sein d'un **système de gestion de la qualité**.

Grâce à la **certification ISO 14001**, GMR ENLIGHTS analyse, gère et contrôle son impact sur l'environnement.

La **certificación ISO 9001** avala la capacidad de GMR ENLIGHTS de llevar a cabo procesos empresariales y realizar productos **en un sistema de gestión de la calidad**.

A través de la **certificación ISO 14001**, GMR ENLIGHTS analiza, gestiona y controla su propio **impacto medioambiental**.



MARQUE CE
MARCADO CE

La **marque CE** certifie que les produits GMR ENLIGHTS **sont conformes aux exigences de sécurité** prévues par les directives et règlements communautaires.

El **mercado CE** certifica que los productos GMR ENLIGHTS **responden a los requisitos de seguridad** previstos por la directivas y reglamentos comunitarios.



QUALITÉ
CERTIFIÉE
CALIDAD
CERTIFICADA

Conformément aux normes de référence, les tests et processus de production sont **supervisés** par **DEKRA Testing and Certifications S.r.l.** afin de garantir des produits de haute qualité.

De conformidad con los estándares de referencia, las pruebas y los procesos productivos **están supervisados** por **DEKRA Testing and Certifications S.r.l.** a fin de garantizar productos de alta calidad.



MARQUE ENEC
MARCADO ENEC

Les produits GMR ENLIGHTS sont conçus et construits en suivant **toutes les réglementations européennes** de sécurité, contrôle et qualité en matière d' "**appareils d'éclairage à LED**". La marque ENEC certifie leur conformité.

Los productos GMR ENLIGHTS están diseñados y fabricados siguiendo **todas las normativas europeas** de seguridad, control y calidad en materia de "**aparatos de iluminación de LED**". El mercado ENEC certifica su conformidad.



MARQUE ETL
MARCADO ETL

Les produits GMR ENLIGHTS sont conformes aux normes relatives à la sécurité électrique des appareils d'éclairage aux **États-Unis et au Canada** grâce à la **marque ETL** qui rassemble toutes les normes de référence : UL, CSA, ANSI, ASTM et NFPA.

Los productos GMR ENLIGHTS responden a los estándares para la seguridad eléctrica de los aparatos de iluminación en **EE.UU. y Canadá** gracias a la **marca ETL** que recoge todas las normativas de referencia: UL, CSA, ANSI, ASTM y NFPA.



CERTIFICATION
ZHAGA-D4I
CERTIFICACIÓN
ZHAGA-D4I

Tous les produits clés de nos collections d'éclairage urbain et routier ont obtenu la **certification Zhaga-D4i** pour les luminaires LED, **garantissant une interopérabilité plug-and-play** de nos équipements avec les **nœuds de communication**.

Todos los productos principales de nuestras colecciones de iluminación urbana y vial han obtenido la **certificación Zhaga-D4i** para Luminarios LED, lo que **garantiza una interoperabilidad plug-and-play** con los **nodos de comunicación**.



TEST EN
BROUILLARD SALIN
PRUEBA EN
NIEBLA SALINA

Les appareils GMR ENLIGHTS sont certifiés par un organisme tiers accrédité pour **8000 heures de tests en brouillard salin** conformément à la norme ISO 9227: le résultat du test assure la durabilité maximale des finitions de nos produits, même dans des conditions extrêmes.

Nuestros productos están certificado por un organismo tercero acreditado para **8000 horas de pruebas en niebla salina** según la norma ISO 9227: el resultado del test garantiza la máxima duración de los acabados de nuestros productos también en condiciones extremas.



TEST DE
VIBRATION
PRUEBA DE
VIBRACIÓN

Test de vibration réussi IEC 60068-2-6: le test certifie la robustesse mécanique du luminaire et la résistance des **systèmes de fixation** de l'appareil au poteau, en garantissant la qualité du produit et de ses composants électriques, y compris les câblages.

Prueba de vibración superada IEC 60068-2-6: la prueba certifica la robustez mecánica de la luminaria y la resistencia de los sistemas de fijación del aparato al poste, garantizando la calidad del producto y de sus componentes eléctricos, incluidos los cableados.



TEST IP
TEST IK
PRUEBA IP
PRUEBA IK

Les appareils GMR ENLIGHTS, conformément à la certification ENEC, ont tous un degré de protection **IP66 et jusqu'à IK10**. Les produits qui n'ont pas atteint le degré de protection IK10 sont certifiés IK09.

Todos los aparatos GMR ENLIGHTS, conforme a la certificación ENEC, tienen grados de protección **IP66 y hasta IK10**. Los productos que han alcanzado IK10 están certificados IK09.



TEST RÉSISTANCE
THERMIQUE
RESISTENCIA
TÉRMICA

Les appareils GMR ENLIGHTS ont obtenu la **certification européenne ENEC** à une température ambiante de travail **Ta -40° et jusqu'à + 55°C**.

Los aparatos GMR ENLIGHTS han obtenido la **certificación europea ENEC** a una temperatura ambiente de trabajo **Ta -40° y hasta + 55°C**.



TEST
ÉLECTRIQUES
PRUEBAS
ELÉCTRICAS

Les luminaires GMR ENLIGHTS sont conçus pour **garantir une haute protection du module LED contre les surtensions électrostatiques et une rigidité diélectrique**. Sur demande, nous pouvons intégrer en plus une protection supplémentaire SPD (Surge Protection Device/dispositif parasurtenseur) pour protéger l'ensemble du luminaire contre es pics de surtension jusqu'à 12 kV/kA.

Las luminarias GMR ENLIGHTS están preparadas **para garantizar alta protección del módulo LED frente a sobretensiones electrostáticas y rigidez dieléctrica**. A petición, podemos integrar también una protección adicional SPD (Surge Protection Device) para proteger toda la luminaria de los picos de sobretensión hasta 12 kV/kA.



**LABORATOIRE
PHOTOMÉTRIQUE
ACCREDITÉ**
LABORATORIO
FOTOMÉTRICO
ACREDITADO

Nous avons passé avec succès les tests pour obtenir le **Certificat de Surveillance de notre laboratoire photométrique** à Bertinoro (FC) délivré par le laboratoire **Asselum - Groupe OxyTech**. Le certificat a été obtenu après de nombreuses tests qui ont confirmé le niveau d'excellence atteint par notre structure.

*Hemos superado con éxito las pruebas para obtener el **Certificado de Supervisión de nuestro laboratorio fotométrico** en Bertinoro (FC) otorgado por el laboratorio **Asselum - Grupo OxyTech**. El certificado fue obtenido después de numerosas pruebas que confirmaron el excelente nivel alcanzado por nuestra estructura.*



**CONFORT
VISUEL**
CONFORT
VISUAL

Nous avons conçu et développé les systèmes optiques de nos appareils pour assurer un **confort visuel élevé** et **minimiser l'effet pointillé typique des LEDs**.

*Hemos diseñado y desarrollado los sistemas ópticos de nuestros aparatos para garantizar un **elevado confort visual** y **minimizar el efecto puntiforme típico de los LED**.*



**FLEXIBILITÉ
OPTIQUE**
FLEXIBILIDAD
ÓPTICA

Les produits GMR ENLIGHTS sont conçus pour "répartir la lumière uniquement là où c'est nécessaire": la vaste gamme de systèmes optiques disponibles permet de **répartir le flux lumineux en fonction du domaine d'application**.

*Los productos GMR ENLIGHTS están diseñados para "distribuir la luz solo donde se necesita": la amplia gama de sistemas ópticos disponibles permite **distribuir el flujo luminoso en función del ámbito de aplicación**.*



EPD
CERTIFICATION EPD
CERTIFICACIÓN EPD

La Déclaration Environnementale de Produit (EPD - Environmental Product Declaration) est un document qui décrit les impacts environnementaux liés à la production d'un appareil spécifique d'éclairage. **Tous nos produits ont une certification EPD avec la supervision d'un organisme tiers accrédité.**

*La Declaración Ambiental de Producto (EPD - Environmental Product Declaration) es un documento que describe los impactos ambientales relacionados con la producción de un dispositivo específico de iluminación. **Todos nuestros productos tienen certificación EPD con la supervisión de un organismo tercero acreditado.***



**LIFE CYCLE
ASSESSMENT (LCA)**
LIFE CYCLE
ASSESSMENT (LCA)

Tous nos produits sont développés dans une perspective de **durabilité** et de **recyclabilité des matières premières en entrée et en sortie**, afin de minimiser l'impact sur l'environnement. Nous nous engageons à proposer des solutions efficaces qui réduisent les opérations de maintenance dans le temps.

*Todos nuestros productos son desarrollados con el mínimo impacto ambiental, en términos de **sostenibilidad** y **reciclabilidad de las materias primas de entrada y salida**. Nos preocupamos por ofrecer soluciones sólidas a lo largo del tiempo que reduzcan las operaciones de mantenimiento.*



EARTH SAVING
EARTH SAVING

La technologie LED, associée à notre recherche constante d'amélioration de l'efficacité, a **réduit de manière drastique les émissions de CO₂ dans l'environnement**.

*La tecnología LED, asociada con nuestra investigación continua para mejorar la eficiencia, **ha reducido considerablemente las emisiones de CO2 en el medioambiente**.*



**ZERO LIGHT
POLLUTION**
ZERO LIGHT
POLLUTION

Nous concevons et produisons pour limiter ou annuler la pollution lumineuse et le gaspillage d'énergie: tous nos appareils destinés à l'éclairage public sont **CUT-OFF** et **conformes à la réglementation sur la pollution lumineuse**.

*Diseñamos y fabricamos para limitar o eliminar la contaminación lumínica y el derroche de energía: todos nuestros aparatos destinados al alumbrado público son **CUT-OFF** y **responden a la normativa sobre la contaminación lumínica**.*



**CLASSIFICATION
ÉNERGÉTIQUE**
CLASIFICACIÓN
ENERGÉTICA

Tous nos produits sont conformes aux CAM - Critères Environnementaux Minimaux (Décret italien DM du 27 septembre 2017, G.U. n°244 du 18 octobre 2017) **et fournissent les niveaux de classification énergétique IPEA les plus élevés.**

*Todos nuestros productos cumplen con los CAM - Criterios Ambientales Mínimos (Decreto italiano DM del 27 de septiembre de 2017, G.U. n°244 del 18 de octubre de 2017) y **ofrecen los grados más altos de clasificación energética IPEA**.*

Graphic design

Davide Callisesi

Photos

Luca Franchini

GMR ENLIGHTS archive

3D rendering

Luca Franchini

GMR ENLIGHTS archive

Les données techniques du catalogue et des produits sont en constante évolution.
Par conséquent, GMR ENLIGHTS se réserve le droit d'apporter d'éventuelles
modifications visant à améliorer les produits à tout moment et sans préavis.

*Los datos técnicos del catálogo y de los productos están en continua evolución.
Por lo tanto, GMR ENLIGHTS se reserva el derecho de realizar modificaciones útiles
para mejorar los productos en cualquier momento y sin previo aviso.*

Contact // Contacto

Gmr Enlights Headquarters
Via Grande, 226
47032 Bertinoro (FC) ITALY
T +39 0543 46 26 11
F +39 0543 44 91 11
italia@gmrenlights.com
sales@gmrenlights.com

gmrenlights.com

gmrenlights.com